

IDEAONE 2024 .05

fami



INNOVATION
SINCE 1929.





CONSEILS

Un projet particulier que vous aimeriez réaliser, un nouvel espace à aménager ? Les conseillers commerciaux de Fami sont à vos côtés pour analyser tous vos besoins et créer le mobilier industriel idéal pour votre entreprise.



GARANTIE

La garantie de 10 ans sur les produits Fami est l'expression directe de l'utilisation de matériaux de qualité, du soin et du dévouement apportés à la fabrication pour rendre notre mobilier fiable et durable dans le temps.



COMMANDES

Commander les produits Fami Ideaone n'a jamais été aussi facile ! Faites votre choix de mobilier industriel et contactez votre agent ou revendeur local pour passer votre commande.



COLORIS

Les meubles Fami Ideaone ont des couleurs standards, unies ou bicolores, qui varient en fonction du produit choisi. D'autres couleurs sont disponibles sur demande pour personnaliser chaque zone de travail ou pour adapter les meubles aux couleurs de l'entreprise.



VALIDITÉ

Le catalogue Fami Ideaone est valable du 01/04/2024 au 31/01/2025. Les prix indiqués sont considérés comme valables pendant cette période, sous réserve d'éventuelles variations, erreurs typographiques et/ou omissions d'impression.



FILIALES ET REVENDEURS

Fami est toujours à vos côtés ! Au fil des ans, nous avons ouvert quatre succursales européennes et développé un vaste réseau de revendeurs et distributeurs, aussi bien en Italie qu'à l'étranger, pour vous fournir des conseils et une assistance où que vous soyez.



ASSISTANCE

Pour toute question, demande d'information ou en cas de problème, notre service après-vente est toujours à votre disposition. Pour tout produit endommagé ou cassé, vous pourrez toujours recevoir des pièces de rechange originales Fami pour les remplacer.



LIVRAISON

Le mobilier industriel Fami Ideaone est livré dans un délai de 20 jours ouvrés. La livraison est gratuite pour les commandes supérieures à 2000,00 CHF. Pour les montants inférieurs, les frais de gestion s'élèvent à 50,00 CHF.



BACS DE RETENTION + TABLETTES ET PETITS BACS PERFORM EN ACIER

Convenant aux liquides inflammables des catégories SGH 1 - 3 et aux liquides polluant l'eau des catégories SGH 1 - 4. Les substances corrosives ne sont pas autorisées.

BACS DE RETENTION EN PE

Convenant aux liquides polluant l'eau des catégories SGH 1 - 4. Les substances inflammables ne sont pas autorisées.

La livraison est gratuite pour les commandes supérieures à 2000,00 CHF. Pour les montants inférieurs, les frais de gestion s'élèvent à 50,00 CHF.

new

RK BOX AIR



ÉCOLOGIE



PICKING BOX AIR



BINCART



SYSTEM ST



SYSTEM ST



ÉTAUX



index

STOCKAGE

6

AIR

SÉRIE PRO+



- **PICKING BOX AIR** **6**
 - bacs 10
 - armoires FAK 12
 - composants 14



- **RK BOX AIR** **16**
 - bacs 20
 - accessoires 21
 - rayonnages 24
 - composants 26

CLASSIC

SÉRIE PRO



- **PICKING BOX** **28**
 - bacs 30
 - accessoires 32



- **RK BOX** **34**
 - bacs
 - P= 300 mm 36
 - P= 400 mm 36
 - P= 500 mm 37
 - accessoires 38

- rayonnages
 - P= 300 mm 40
 - P= 400 mm 40
 - P= 500 mm 41
- composants 42



- **EURO BOX** **44**
 - bacs
 - 300x200 mm 46
 - 400x300 mm 46
 - 600x400 mm 48
 - 800x600 mm 51

- bacs de rangement
 - 400x300 mm 52
 - 600x400 mm 53
- accessoires 54



- **EURO BOX ESD** **56**
 - bacs
 - 400x300 mm 56
 - 600x400 mm 56
 - accessoires 57



- **VISUAL BOX** **58**
 - casiers 60
 - composants 61

 - rayonnages
 - H= 500 mm 62
 - H= 1000 mm 63
 - H= 1500 mm 64
 - H= 2000 mm 65



- **MAT** **68**
 - tapis 69
 - composants 69

STEEL

70

SÉRIE PRO+



- **STEEL** **70**
 - caisses et bacs 71
 - bacs à fond ouvrant 74
 - conteneur à bec 75

RAYONNAGES

76

SÉRIE PRO



- **SYSTEM ST** **76**
 - rayonnages avec étagères 80
 - composants 81
 - rayonnages pour petites pièces 84
 - rayonnages à pneus 86
 - rayonnages à travée large 87
 - rayonnages avec étagères inclinés 88
 - rayonnages Kanban 89
 - rayonnages avec bacs 92

SÉRIE START



- **STORAGE DOMINO** **100**
 - rayonnages 101



ÉTABLIS

104

SÉRIE START

- **WORK** **104**
 - 1500x750 106
 - 2000x750 110
 - composants 114
 - matériel de séparation 120



SÉRIE PRO

- **WORK MASTER BR** **124**
 - 1500x750 126
 - 2000x750 130
 - composants 134
 - matériel de séparation 142



SÉRIE PRO+

- **DYNAMIC** **146**
 - préconfigurés 147
 - composants 150



PAROIS ÉQUIPÉES

154

SÉRIE PRO

- **WORK LOOK** **154**
 - préconfigurés 156
 - composants 158
 - préconfigurés avec unités murales 159
 - composants 160
 - préconfigurés avec volets roulants 161
 - panneaux perforés 162
 - composants 164



- **COMPONENTS** **170**
 - étau 171
 - chaises 174
 - établi pliant 175



- **ERGO WORK** **176**
 - bras pivotants pour montant 178
 - bras pivotants pour plateau 181
 - composants 184



- **TOOL ORGANIZER** **190**
 - Unipok 191
 - Pikpad 192
 - The Block 195



- **IRON TEAM** **196**
 - Iron Team 196
 - Iron Team Electric 202
 - Iron Team Light 204



ARMOIRES À TIROIRS

206

SÉRIE START

- **FLEXA** **206**
 - 36x27 EH 717x600 mm 208
 - matériel de séparation 209
 - 54x27 EH 1023x600 mm 210
 - matériel de séparation 211



SÉRIE PRO

- **MASTER DE** **212**
 - 36x36 EH 714x726 mm 216
 - matériel de séparation 217
 - 54x36 EH 1020x726 mm 218
 - matériel de séparation 219
 - accessoires 220



SÉRIE PRO+

- **MASTER** **222**
 - 18x27 EH 408x573 mm 228
 - matériel de séparation 230
 - 27x27 EH 561x573 mm 232
 - matériel de séparation 236
 - 36x27 EH 714x573 mm 238
 - matériel de séparation 246
 - 54x27 EH 1020x573 mm 248
 - matériel de séparation 252
 - 27x36 EH 561x726 mm 254
 - matériel de séparation 262
 - 36x36 EH 714x726 mm 264
 - matériel de séparation 276
 - 45x36 EH 867x726 mm 278
 - matériel de séparation 280
 - 54x36 EH 1020x726 mm 282
 - matériel de séparation 288
 - 64x36 EH 1190x726 mm 290
 - matériel de séparation 292
 - 78x36 EH 1428x726 mm 294
 - matériel de séparation 296
 - accessoires 298



ARMOIRE INFORMATIQUE

302

SÉRIE PRO+

- **MASTER CS** **304**
 - préconfigurés 304
 - composants 305



SÉRIE PRO

- **STANDARD CS** **306**
 - préconfigurés 306
 - composants 307



ARMOIRES AVEC PORTES

308

SÉRIE PRO

- **PERFOM**
PORTES BATTANTES 308
 - 64x27 EH 1193x555x1000 mm 309
 - 64x27 EH 1193x555x2000 mm 310
 - 24x27 EH 512x555x1000 mm 311
 - 54x27 EH 1023x555x1000 mm 312
 - 54x27 EH 1023x555x2000 mm 314
 - composants 322
 - matériel de séparation 334
- **PERFOM**
PORTES COULISSANTES 336
 - 54x27 EH 1020x600x2000 mm 338
 - 54x27 EH 1020x600x915 mm 339
 - 78x27 EH 1428x600x2000 mm 340
 - 78x27 EH 1428x600x915 mm 341
 - 54+54x27 EH 2040x600x2000 mm 342
 - 54+54x27 EH 2040x600x915 mm 344
 - composants 345
 - matériel de séparation 353
- **PERFOM**
ARMOIRES DE VESTIAIRES 354
 - préconfigurés 355
 - bancs 356
 - accessoires 357

NC

360

SÉRIE PRO

- **NC 360**
 - préconfigurés 361
 - composants 362

ÉCOLOGIE

364

SÉRIE PRO

- **BENNES BASCULANTES 365**
- **SUPPORT DE BIG BAG 367**
- **CUVES DE COLLECTE 368**
- **ARMOIRES DE SÉCURITÉ 375**

CHARIOTS

378

SÉRIE PRO

- **CLEVER 378**
 - Clever Small préconfigurés 379
 - Clever Large préconfigurés 380
 - composants 386
- **COMBI 389**

SÉRIE PRO+

- **BIN CART 390**
 - préconfigurés 391
 - composants 404

MOBILIER D'ATELIER

410

GEAR GARAGE

- **BEST SELLER 418**
- **MODULES 430**
 - L= 714 mm 430
 - L= 1020 mm 431
 - L= 1428 mm 432
 - L= 1734 mm 433
 - L= 2040 mm 434
 - corner 436
 - Flexa 436
- **PERFOM**
PORTES BATTANTES 437
 - L= 512 mm 437
 - L= 1023 mm 437
- **PERFOM**
PORTES COULISSANTES 438
 - L= 1020 mm 438
 - L= 1427 mm 438
 - L= 2040 mm 439
 - accessoires 439
 - matériel de séparation 440

- **CONDITIONS GÉNÉRALES
DE LA GARANTIE 445**

- **CONDITIONS GÉNÉRALES
DE VENTE 446**

AIR

PICKING BOX

BACS EN PLASTIQUE

SÉRIE PRO+



Air est la gamme de bacs en plastique créée par Fami. Fonctionnels et design, ces bacs sont étudiés pour optimiser les espaces et l'organisation des postes de travail, des entrepôts et dans le transport.

Les bacs **Picking Box Air** sont une solution **gain de place** pour le stockage de composants et de pièces de troisième catégorie, caractérisée par une **structure** particulière conçue pour pouvoir les stocker **empilés** ou **emboîtés** les uns dans les autres et pour être **compatibles** avec les bacs à bec d'autres marques. Chaque élément du bac a une fonction précise : les **nervures** latérales et le **fond** renforcé **solidifient** la structure et **distribuent** la charge uniformément ; les **inserts brevetés** garantissent un **empilage stable et sûr** ; la **grande ouverture avant** maximise la **visibilité du contenu** et l'**ergonomie** lors du **prélèvement du matériel** ; le **crochet arrière** permet le **positionnement** du Picking Box Air sur les profilés des chariots Bin Cart et des barres Iron Team.

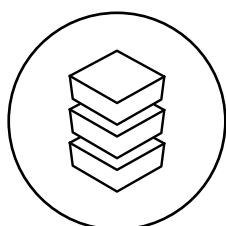

EMPILABLE ET
COMPATIBLE

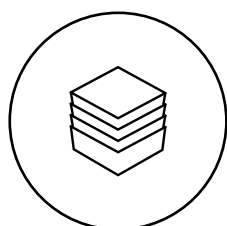

EMBOÏTABLE

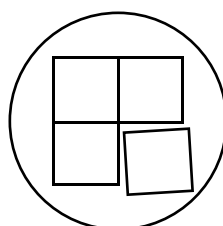

INTÉGRABLE



ÉCO-
RESPONSABLE



PICKING BOX AIR

Les bacs se caractérisent par :

1. Poignée
2. Inserts d'empilage
3. Renfort structurel
4. Forme conique pour faciliter l'emboîtement des bacs l'un dans l'autre
5. Profil de fixation arrière pour l'installation sur les profilés (taille 1, 2, 3A2, 3)
Poignée arrière pour la manipulation (taille 4, 4A5)

Disponibles en 6 couleurs :



SYSTÈME D'EMPILAGE BREVETÉ

Les inserts brevetés garantissent un empilage solide et sûr des différents Picking Air Box et répartissent le poids uniformément.



EMPILABLES ET EMBOÎTABLES

Les bacs Picking Box Air peuvent passer de l'empilage à l'emboîtement d'un simple geste.



6 DIMENSIONS

Picking Box Air est disponible en 6 tailles avec différentes capacités de stockage.

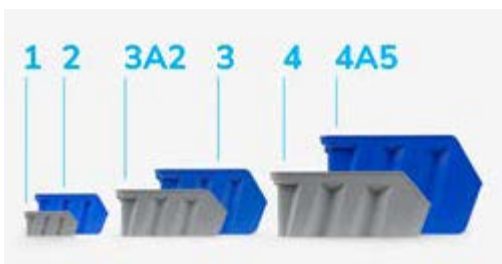

FOND RENFORCÉ

Le fond est doté de nervures particulières pour augmenter sa robustesse et répartir les poids.



OUVERTURE AVANT

L'ouverture avant est plus grande et ergonomique pour augmenter la visibilité et faciliter le prélèvement du contenu en cas d'empilage.



ÉTIQUETTES

Les étiquettes autocollantes peuvent être placées dans l'espace avant pour faciliter la classification du contenu.



COMPATIBILITÉ

La forme des bords supérieurs est conçue pour assurer l'empilage des bacs d'autres marques.



CROCHET ARRIÈRE

Les bacs de taille 1, 2, 3A2 et 3 sont équipés d'un profil de fixation arrière qui augmente la stabilité des bacs quand ils sont fixés sur les profilés Bin Cart ou sur les barres Iron Team. Les bacs Picking Box Air de taille 4 et 4A5 sont équipés d'une poignée pour faciliter la manipulation manuelle.



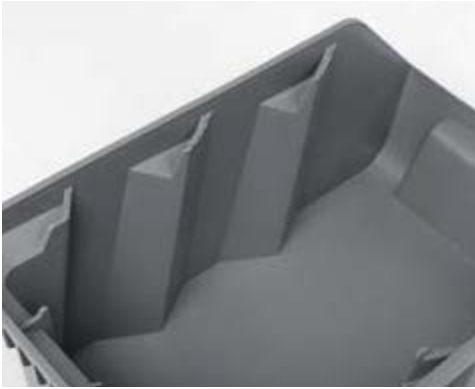

PLUS D'ESPACE ET D'ERGONOMIE

Les bacs Picking Box Air représentent l'évolution des bacs à bec traditionnels présents dans le commerce.

Par rapport aux Picking Box Classic, Air se caractérise par une ouverture avant plus grande qui rend le prélèvement du matériel stocké plus ergonomique et qui améliore la visibilité.

La forme particulière des parois latérales des Picking Box Air ne gêne pas la visibilité et ne réduit pas l'espace intérieur du bac. La capacité de stockage de la ligne Air est en effet plus importante que celle des Classic : l'encombrement structurel des parois est réparti de manière à créer de nouvelles zones qui compensent largement les espaces occupés par les nervures.

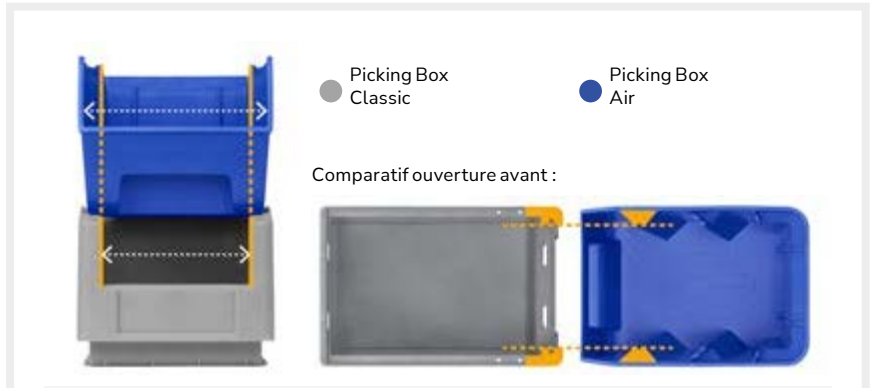
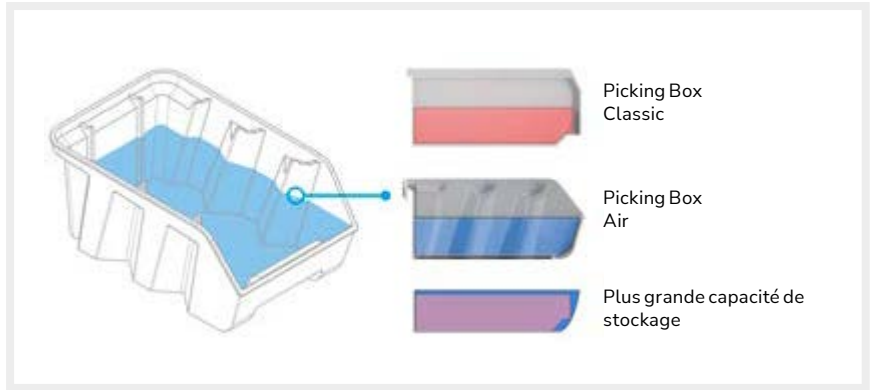

Comparatif espace intérieur de stockage :



TRANSPORT OPTIMISÉ ET EFFICACE



La gamme Picking Box Air permet un gain de 50% d'espace en entrepôt et dans le transport. Le fait que les bacs peuvent être insérés et qu'ils sont compatibles avec les Euro-palettes rend les différentes opérations internes et logistiques plus efficaces et de plus en plus optimisées, entraînant une réduction en matière de consommation de l'entreprise et d'impact environnemental. Une analyse a notamment révélé comment l'utilisation des Picking Box Air entraîne une réduction de la consommation liée aux coûts d'entreposage (-57 %) et de maintenance interne (-27 %), ainsi qu'une diminution des émissions de CO2 de la chaîne logistique (-10 tonnes)*.

** Analyse réalisée en simulant l'utilisation du Picking Box Air pendant un an dans l'activité de la société Fami. La comparaison a été effectuée en comparant la totalité des activités et la consommation associée des bacs Picking Box traditionnels en 2023 avec la même quantité d'activité calculée sur la consommation nécessaire au stockage et à la maintenance des Picking Box Air.*

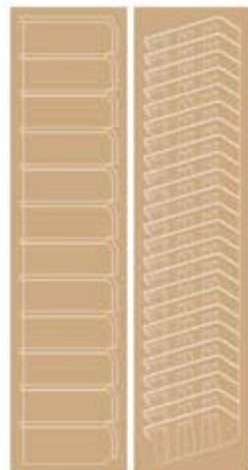



1



BAC À FOND RENFORCÉ

| ART. | multiple de qté. min. | taille | dim. encombrement | | | L | couleur | CHF |
|---------------|-----------------------|--------|-------------------|------|------|---|---------|------|
| | | | L mm | P mm | H mm | | | |
| FPB0001R051LQ | 48 | 1 | 108 | 173 | 76 | 1 | | 2,50 |
| FPB0001R05139 | 48 | 1 | 108 | 173 | 76 | 1 | | 2,50 |
| FPB0001R05132 | 48 | 1 | 108 | 173 | 76 | 1 | | 2,50 |
| FPB0001R0511Z | 48 | 1 | 108 | 173 | 76 | 1 | | 2,50 |
| FPB0001R0512Y | 48 | 1 | 108 | 173 | 76 | 1 | | 2,50 |
| FPB0001R0514Q | 48 | 1 | 108 | 173 | 76 | 1 | | 2,50 |



2



BAC À FOND RENFORCÉ

| ART. | multiple de qté. min. | taille | dim. encombrement | | | L | couleur | CHF |
|---------------|-----------------------|--------|-------------------|------|------|-----|---------|------|
| | | | L mm | P mm | H mm | | | |
| FPB0002R051LQ | 36 | 2 | 160 | 234 | 127 | 3,8 | | 4,00 |
| FPB0002R05139 | 36 | 2 | 160 | 234 | 127 | 3,8 | | 4,00 |
| FPB0002R05132 | 36 | 2 | 160 | 234 | 127 | 3,8 | | 4,00 |
| FPB0002R0511Z | 36 | 2 | 160 | 234 | 127 | 3,8 | | 4,00 |
| FPB0002R0512Y | 36 | 2 | 160 | 234 | 127 | 3,8 | | 4,00 |
| FPB0002R0514Q | 36 | 2 | 160 | 234 | 127 | 3,8 | | 4,00 |



3A2



BAC À FOND RENFORCÉ

| ART. | multiple de qté. min. | taille | dim. encombrement | | | L | couleur | CHF |
|---------------|-----------------------|--------|-------------------|------|------|-----|---------|------|
| | | | L mm | P mm | H mm | | | |
| FPB03A2R051LQ | 16 | 3A2 | 224 | 354 | 147 | 9,4 | | 9,50 |
| FPB03A2R05139 | 16 | 3A2 | 224 | 354 | 147 | 9,4 | | 9,50 |
| FPB03A2R05132 | 16 | 3A2 | 224 | 354 | 147 | 9,4 | | 9,50 |
| FPB03A2R0511Z | 16 | 3A2 | 224 | 354 | 147 | 9,4 | | 9,50 |
| FPB03A2R0512Y | 16 | 3A2 | 224 | 354 | 147 | 9,4 | | 9,50 |
| FPB03A2R0514Q | 16 | 3A2 | 224 | 354 | 147 | 9,4 | | 9,50 |



3



BAC À FOND RENFORCÉ

| ART. | multiple de qté. min. | taille | dim. encombrement | | | L | couleur | CHF |
|---------------|-----------------------|--------|-------------------|------|------|------|---------|------|
| | | | L mm | P mm | H mm | | | |
| FPB0003R051LQ | 12 | 3 | 224 | 354 | 203 | 12,5 | | 9,50 |
| FPB0003R05139 | 12 | 3 | 224 | 354 | 203 | 12,5 | | 9,50 |
| FPB0003R05132 | 12 | 3 | 224 | 354 | 203 | 12,5 | | 9,50 |
| FPB0003R0511Z | 12 | 3 | 224 | 354 | 203 | 12,5 | | 9,50 |
| FPB0003R0512Y | 12 | 3 | 224 | 354 | 203 | 12,5 | | 9,50 |
| FPB0003R0514Q | 12 | 3 | 224 | 354 | 203 | 12,5 | | 9,50 |



4

BAC À FOND RENFORCÉ

| ART. | multiple de qté. min. | taille | dim. encombrement | | | L | couleur | CHF |
|---------------|-----------------------|--------|-------------------|------|------|----|---------|-------|
| | | | L mm | P mm | H mm | | | |
| FPB0004R051LQ | 12 | 4 | 333 | 508 | 203 | 28 | | 16,00 |
| FPB0004R05139 | 12 | 4 | 333 | 508 | 203 | 28 | | 16,00 |
| FPB0004R05132 | 12 | 4 | 333 | 508 | 203 | 28 | | 16,00 |
| FPB0004R0511Z | 12 | 4 | 333 | 508 | 203 | 28 | | 16,00 |
| FPB0004R0512Y | 12 | 4 | 333 | 508 | 203 | 28 | | 16,00 |
| FPB0004R0514Q | 12 | 4 | 333 | 508 | 203 | 28 | | 16,00 |



4A5

BAC À FOND RENFORCÉ

| ART. | multiple de qté. min. | taille | dim. encombrement | | | L | couleur | CHF |
|---------------|-----------------------|--------|-------------------|------|------|----|---------|-------|
| | | | L mm | P mm | H mm | | | |
| FPB04A5R051LQ | 9 | 4A5 | 333 | 507 | 304 | 42 | | 21,00 |
| FPB04A5R05139 | 9 | 4A5 | 333 | 507 | 304 | 42 | | 21,00 |
| FPB04A5R05132 | 9 | 4A5 | 333 | 507 | 304 | 42 | | 21,00 |
| FPB04A5R0511Z | 9 | 4A5 | 333 | 507 | 304 | 42 | | 21,00 |
| FPB04A5R0512Y | 9 | 4A5 | 333 | 507 | 304 | 42 | | 21,00 |
| FPB04A5R0514Q | 9 | 4A5 | 333 | 507 | 304 | 42 | | 21,00 |



ARMOIRES À PORTES BATTANTES



ARMOIRE À PORTES BATTANTES AVEC 24 BACS PICKING BOX AIR

| ART. | L mm | P mm | H mm | KG | couleur bacs | RAL | CHF |
|------------|------|------|------|-----|--------------|-----------|--------|
| PERFOMAK03 | 700 | 267 | 1001 | 450 | ■ | 7035+7016 | 676,00 |
| PERFOMAK04 | 700 | 267 | 1001 | 450 | ■ | 7035 | 676,00 |
| PERFOMAK05 | 700 | 267 | 1001 | 450 | ■ | 5012 | 676,00 |

Comprenant :

| q.té | descriptions |
|------|-------------------------------------|
| 1 | Armoire à porte battante |
| 1 | Kit 5 étagères réglables |
| 8 | Kit 3 bacs Picking Box Air taille 2 |



ARMOIRE À PORTES BATTANTES AVEC 48 BACS PICKING BOX AIR

| ART. | L mm | P mm | H mm | KG | couleur bacs | RAL | CHF |
|------------|------|------|------|-----|--------------|-----------|--------|
| PERFOMAK08 | 700 | 267 | 1651 | 500 | ■ | 7035+7016 | 852,00 |
| PERFOMAK09 | 700 | 267 | 1651 | 500 | ■ | 7035 | 852,00 |
| PERFOMAK10 | 700 | 267 | 1651 | 500 | ■ | 5012 | 852,00 |

Comprenant :

| q.té | descriptions |
|------|---|
| 1 | Armoire à porte battante |
| 2 | Kit 5 étagères réglables |
| 36 | Bac en polypropylène Picking Box Air taille 2 |
| 3 | Kit 4 bacs Picking Box Air taille 1 |
| 2 | Butée pour bacs taille 1 |



ARMOIRE À PORTES BATTANTES AVEC 72 BACS PICKING BOX AIR

| ART. | L mm | P mm | H mm | KG | couleur bacs | RAL | CHF |
|------------|------|------|------|-----|--------------|-----------|---------|
| PERFOMAK13 | 700 | 267 | 1996 | 500 | ■ | 7035+7016 | 1035,50 |
| PERFOMAK14 | 700 | 267 | 1996 | 500 | ■ | 7035 | 1035,50 |
| PERFOMAK15 | 700 | 267 | 1996 | 500 | ■ | 5012 | 1035,50 |

Comprenant :

| q.té | descriptions |
|------|---|
| 1 | Armoire à porte battante |
| 1 | Kit 5 étagères réglables |
| 3 | Kit 3 étagères réglables |
| 36 | Bac en polypropylène Picking Box Air taille 2 |
| 9 | Kit 4 bacs Picking Box Air taille 1 |
| 6 | Butée pour bacs taille 1 |

ARMOIRES SANS PORTES BATTANTES



ARMOIRE AVEC 24 BACS PICKING BOX AIR

| ART. | L mm | P mm | H mm | KG | couleur bacs | RAL | CHF |
|------------|------|------|------|-----|--------------|------|--------|
| PERFOMAK01 | 700 | 267 | 1001 | 450 | | 7035 | 495,50 |
| PERFOMAK02 | 700 | 267 | 1001 | 450 | | 5012 | 495,50 |

Comprenant :

| q.té | descriptions |
|------|-------------------------------------|
| 1 | Armoire sans portes battantes |
| 1 | Kit 5 étagères réglables |
| 8 | Kit 3 bacs Picking Box Air taille 2 |



ARMOIRE AVEC 48 BACS PICKING BOX AIR

| ART. | L mm | P mm | H mm | KG | couleur bacs | RAL | CHF |
|------------|------|------|------|-----|--------------|------|--------|
| PERFOMAK06 | 700 | 267 | 1651 | 500 | | 7035 | 647,00 |
| PERFOMAK07 | 700 | 267 | 1651 | 500 | | 5012 | 647,00 |

Comprenant :

| q.té | descriptions |
|------|---|
| 1 | Armoire sans portes battantes |
| 2 | Kit 5 étagères réglables |
| 36 | Bac en polypropylène Picking Box Air taille 2 |
| 3 | Kit 4 bacs Picking Box Air taille 1 |
| 2 | Butée pour bacs taille 1 |



ARMOIRE AVEC 72 BACS PICKING BOX AIR

| ART. | L mm | P mm | H mm | KG | couleur bacs | RAL | CHF |
|------------|------|------|------|-----|--------------|------|--------|
| PERFOMAK11 | 700 | 267 | 1996 | 500 | | 7035 | 813,50 |
| PERFOMAK12 | 700 | 267 | 1996 | 500 | | 5012 | 813,50 |

Comprenant :

| q.té | descriptions |
|------|---|
| 1 | Armoire sans portes battantes |
| 1 | Kit 5 étagères réglables |
| 3 | Kit 3 étagères réglables |
| 36 | Bac en polypropylène Picking Box Air taille 2 |
| 9 | Kit 4 bacs Picking Box Air taille 1 |
| 6 | Butée pour bacs taille 1 |



CHARGE UTILE

RAL 7035 + RAL 7016

RAL 5012

RAL 7035

COMPOSANTS



ARMOIRE À PORTE BATTANTE

| ART. | L mm | P mm | H mm | KG | RAL | CHF |
|---------------|------|------|------|-----|-----------|--------|
| FAK1040C000PD | 700 | 267 | 1001 | 450 | 7035+7016 | 476,50 |
| FAK1040C00008 | 700 | 267 | 1001 | 450 | 7035 | 476,50 |
| FAK1040C00004 | 700 | 267 | 1001 | 450 | 5012 | 476,50 |



ARMOIRE À PORTE BATTANTE

| ART. | L mm | P mm | H mm | KG | RAL | CHF |
|---------------|------|------|------|-----|-----------|--------|
| FAK1066C000PD | 700 | 267 | 1651 | 500 | 7035+7016 | 519,00 |
| FAK1066C00008 | 700 | 267 | 1651 | 500 | 7035 | 519,00 |
| FAK1066C00004 | 700 | 267 | 1651 | 500 | 5012 | 519,00 |



ARMOIRE À PORTE BATTANTE

| ART. | L mm | P mm | H mm | KG | RAL | CHF |
|---------------|------|------|------|-----|-----------|--------|
| FAK1080C000PD | 700 | 267 | 1996 | 500 | 7035+7016 | 565,50 |
| FAK1080C00008 | 700 | 267 | 1996 | 500 | 7035 | 565,50 |
| FAK1080C00004 | 700 | 267 | 1996 | 500 | 5012 | 565,50 |



COMPOSANTS

ARMOIRE SANS PORTES BATTANTES

| ART. | L mm | P mm | H mm |  | RAL | CHF |
|----------------------|------|------|------|---|------|--------|
| FAK2040X00008 | 700 | 267 | 1001 | 450 | 7035 | 296,00 |
| FAK2040X00004 | 700 | 267 | 1001 | 450 | 5012 | 296,00 |



ARMOIRE SANS PORTES BATTANTES

| ART. | L mm | P mm | H mm |  | RAL | CHF |
|----------------------|------|------|------|---|------|--------|
| FAK2066X00008 | 700 | 267 | 1651 | 500 | 7035 | 314,00 |
| FAK2066X00004 | 700 | 267 | 1651 | 500 | 5012 | 314,00 |

ARMOIRE SANS PORTES BATTANTES

| ART. | L mm | P mm | H mm |  | RAL | CHF |
|----------------------|------|------|------|---|------|--------|
| FAK2080X00008 | 700 | 267 | 1996 | 500 | 7035 | 343,50 |
| FAK2080X00004 | 700 | 267 | 1996 | 500 | 5012 | 343,50 |

KIT ÉTAGÈRES RÉGLABLES

| ART. | L mm | P mm | H mm | nbre étagères |  | finition | CHF |
|--------------------|------|------|------|---------------|---|-----------|-------|
| FAK9020S299 | 675 | 235 | 17 | 3 | 50 | Galvanisé | 45,50 |
| FAK9020S199 | 675 | 235 | 17 | 5 | 50 | Galvanisé | 75,50 |

BUTÉE POUR BACS TAILLE 1

| ART. | L mm | P mm | H mm | finition | CHF |
|--------------------|------|------|------|-----------|------|
| FAK90400099 | 671 | 31 | 11 | Galvanisé | 2,50 |



CHARGE UTILE



RAL 7035 + RAL 7016



RAL 5012



RAL 7035



GALVANISÉ

AIR RK BOX

BACS EN PLASTIQUE
SÉRIE PRO+



AIR

Air est la gamme de bacs en plastique créée par Fami. Fonctionnels et design, ces bacs sont étudiés pour optimiser les espaces et l'organisation des postes de travail, des entrepôts et dans le transport.

Les **bacs pour rayonnages RK Box Air** sont des solutions innovantes pour le **rangement** et le **stockage** d'une large gamme de composants. Le design particulier a été conçu pour pouvoir **empiler** les différents bacs en toute sécurité et pour pouvoir les **emboîter les uns dans les autres**, ce qui entraîne un **gain de place** important. La grande ouverture avant facilite le prélèvement du matériel, tandis que le **fond renforcé** dispose d'une rainure centrale spéciale qui, utilisée avec le rail pour rayonnages, transforme le bac en un véritable **tiroir** avec verrouillage en ouverture et fermeture.

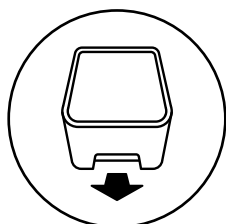

EXTRACTIBLE

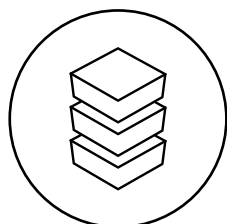

EMPILABLES

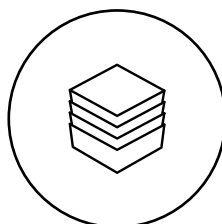

EMBOÎTABLE

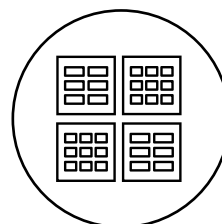

MODULAIRE



RK BOX AIR

Les bacs pour rayonnages sont caractérisés par :

1. Bords renforcés
2. Poignée
3. Inserts d'empilage
4. Forme conique pour faciliter l'emboîtement des bacs l'un dans l'autre
5. Renfort structurel pour l'installation de diviseurs transversaux
6. Crochet pour couvercle
7. Prédiposition pour façade

Disponibles en 2 couleurs :



SYSTÈME D'EMPILAGE BREVETÉ

Les inserts brevetés garantissent un empilage solide et sûr des différents RK Box Air et répartissent le poids uniformément.



EMPILABLES ET EMBOÎTABLES

Les bacs RK Box Air peuvent passer de l'empilage à l'emboîtement d'un simple geste.

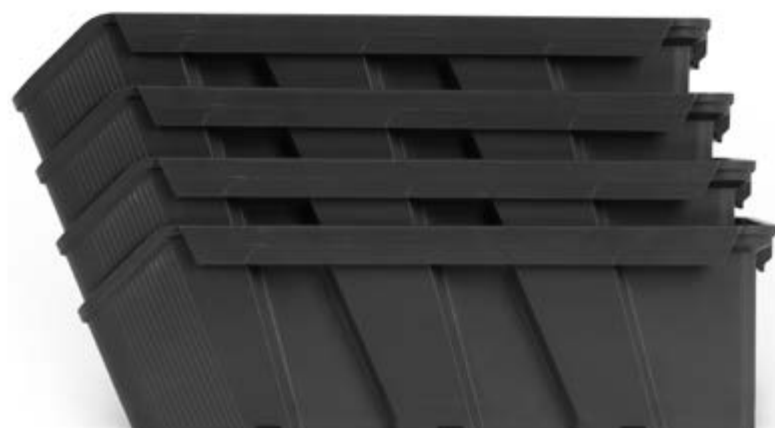

BORDS ET FOND RENFORCÉS

Les bords et le fond renforcés évitent la déformation et solidifient la structure des RK Box Air pour contenir des charges lourdes.



4 DIMENSIONS

Les bacs sont disponibles en deux hauteurs et deux largeurs.



ÉTIQUETTES

Les étiquettes autocollantes peuvent être placées dans l'espace avant pour faciliter la classification du contenu.



ACCESSOIRES

RK Box Air peut être complété avec une large gamme d'accessoires tels que des façades, des couvercles et des diviseurs transversaux.

VISIBILITÉ MAXIMALE

Les accessoires de division et la protection du contenu sont en polystyrène transparent pour garantir une visibilité maximale et l'identification immédiate du matériel stocké.

FAÇADE

La façade transparente ferme l'ouverture avant des RK Box Air sans empêcher de voir son contenu. Son design particulier s'adapte parfaitement à la forme du bac, et s'insère en un clic. Elle peut être utilisée avec le couvercle pour fermer complètement le bac.



SÉPARATEUR

Le diviseur transversal divise l'espace intérieur du RK Box Air en plusieurs compartiments pour le stockage de différents types de composants. Il est transparent pour permettre de voir tout le matériel et s'encastre parfaitement dans les renforts latéraux sans prendre de place.



COUVERCLE

Le couvercle pour RK Box Air s'installe par emboîtement sur la partie supérieure du bac et dispose d'une ouverture partielle ou totale. La transparence rend le contenu toujours visible et il peut être utilisé avec la façade pour la protection complète du contenu des RK Box Air.



RAYONNAGES MODULAIRES POUR BACS

Le rayonnage pour bacs dispose d'un nombre variable d'étagères sur lesquelles organiser les RK Box Air de manière ordonnée et en toute sécurité. Chaque étagère est dotée d'un rail qui s'encastre parfaitement dans la rainure du fond du bac et qui transforme RK Box Air en un tiroir pratique et sûr, doté d'un verrouillage en ouverture et fermeture. Contrairement aux rayonnages traditionnels pour RK Box, il n'est pas nécessaire d'installer des butées arrière car une fois le bac extrait, il se bloquera sans tomber. Il est possible d'agrandir les rayonnages à tout moment : en effet, il suffira d'empiler les rayonnages grâce aux ailettes pratiques présentes dans la partie supérieure.





BAC À FOND RENFORCÉ - DIM. ENCOMBREMENT (mm): L=141 P=310 H=91

| ART. | multiple de qté. min. | dim. utiles | | | L | couleur | CHF |
|---------------|--------------------------|-------------|------|------|-----|---------|------|
| | | L mm | P mm | H mm | | | |
| FRK3014R05139 | 20 | 102 | 248 | 79 | 2,4 | ■ | 8,00 |
| FRK3014R05132 | 20 | 102 | 248 | 79 | 2,4 | ■ | 8,00 |



BAC À FOND RENFORCÉ - DIM. ENCOMBREMENT (mm): L=214 P=310 H=91

| ART. | multiple de qté. min. | dim. utiles | | | L | couleur | CHF |
|---------------|--------------------------|-------------|------|------|---|---------|------|
| | | L mm | P mm | H mm | | | |
| FRK3021R05139 | 20 | 176 | 245 | 79 | 4 | ■ | 9,50 |
| FRK3021R05132 | 20 | 176 | 245 | 79 | 4 | ■ | 9,50 |



BAC À FOND RENFORCÉ - DIM. ENCOMBREMENT (mm): L=141 P=310 H=142

| ART. | multiple de qté. min. | dim. utiles | | | L | couleur | CHF |
|---------------|--------------------------|-------------|------|------|-----|---------|-------|
| | | L mm | P mm | H mm | | | |
| FRK3114R05139 | 16 | 100 | 234 | 130 | 3,8 | ■ | 10,00 |
| FRK3114R05132 | 16 | 100 | 234 | 130 | 3,8 | ■ | 10,00 |



BAC À FOND RENFORCÉ - DIM. ENCOMBREMENT (mm): L=214 P=310 H=142

| ART. | multiple de qté. min. | dim. utiles | | | L | couleur | CHF |
|---------------|--------------------------|-------------|------|------|-----|---------|-------|
| | | L mm | P mm | H mm | | | |
| FRK3121R05139 | 16 | 174 | 234 | 130 | 6,5 | ■ | 11,00 |
| FRK3121R05132 | 16 | 174 | 234 | 130 | 6,5 | ■ | 11,00 |



ACCESSOIRES

SÉPARATEUR TRANSVERSAL POUR BAC RK BOX AIR



| ART. | multiple de qté. min. | convient aux | CHF |
|---------------|-----------------------|--------------|------|
| FRKD014T00096 | 20 | FRK3014R051 | 2,50 |
| FRKD021T00096 | 20 | FRK3021R051 | 3,50 |
| FRKD114T00096 | 16 | FRK3114R051 | 4,00 |
| FRKD121T00096 | 16 | FRK3121R051 | 5,50 |

Le diviseur transversal s'insère parfaitement dans les renforts du bac pour créer davantage d'espaces de rangement sans prendre de place.



FAÇADE POUR BAC RK BOX AIR



| ART. | multiple de qté. min. | convient aux | CHF |
|---------------|-----------------------|--------------|------|
| FRKF014000096 | 20 | FRK3014R051 | 3,00 |
| FRKF021000096 | 20 | FRK3021R051 | 3,50 |
| FRKF114000096 | 16 | FRK3114R051 | 5,00 |
| FRKF121000096 | 16 | FRK3121R051 | 6,00 |

La façade est profilée s'adapter à la forme de la partie avant du bac.

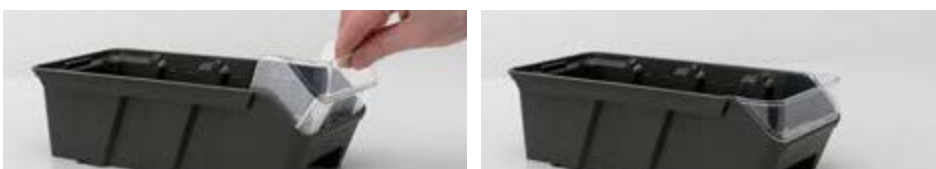

COUVERCLE POUR BAC RK BOX AIR



| ART. | multiple de qté. min. | convient aux | CHF |
|---------------|-----------------------|----------------------------|-------|
| FRK3C14000096 | 20 | FRK3014R051 FRK3114R051 | 10,50 |
| FRK3C21000096 | 20 | FRK3021R051 FRK3121R051 | 14,00 |

Le couvercle s'installe par emboîtement sur les bords supérieurs du bac et dispose d'une ouverture partielle ou totale.



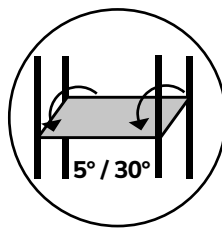

RAYONNAGES AVEC 7 ÉTAGÈRES INCLINÉES

| ART. | L mm | P mm | H mm | n. kit 4 séparateurs | finition | CHF |
|--------|------|------|------|----------------------|-----------|---------|
| ST1036 | 1057 | 521 | 2016 | 10 | Galvanisé | 1251,00 |
| ST1037 | 1057 | 621 | 2016 | 10 | Galvanisé | 1452,00 |
| ST1038 | 1057 | 821 | 2016 | 10 | Galvanisé | 1564,50 |

Comprenant bords d'arrêt de bacs et paire d'étriers pour étagères inclinées 5°/30°

! Étagères de 500 mm de profondeur, 120 kg de capacité de charge. Étagères de 600 et 800 mm de profondeur, 300 kg de capacité de charge.





P= 300 mm



RAYONNAGE AVEC 9 BACS RK BOX AIR

| ART. | L mm | P mm | H mm | bacs | | RAL | CHF |
|------------------|------|------|------|--|---------|------|--------|
| | | | | n° | couleur | | |
| RKBOX3051 | 496 | 304 | 546 | 6 x FRK3114R05139 3 x FRK3121R05139 | ■ | 7035 | 287,00 |
| RKBOX3050 | 496 | 304 | 546 | 6 x FRK3114R05132 3 x FRK3121R05132 | ■ | 7000 | 287,00 |

Comprenant :

| q.té | descriptions |
|------|------------------------|
| 1 | Rayonnage à 4 étagères |
| 1 | Kit 9 bacs RK Box Air |



RAYONNAGE AVEC 9 BACS RK BOX AIR, AVEC GUIDES DE SÉPARATEURS ET FAÇADES

| ART. | L mm | P mm | H mm | bacs | | RAL | CHF |
|------------------|------|------|------|--|---------|------|--------|
| | | | | n° | couleur | | |
| RKBOX3053 | 496 | 304 | 546 | 6 x FRK3114R05139 3 x FRK3121R05139 | ■ | 7035 | 433,00 |
| RKBOX3052 | 496 | 304 | 546 | 6 x FRK3114R05132 3 x FRK3121R05132 | ■ | 7000 | 433,00 |

Comprenant :

| q.té | descriptions |
|------|--|
| 1 | Rayonnage à 4 étagères |
| 1 | Kit 9 bacs RK Box Air |
| 1 | Kit 9 guides avec séparateurs et façades |



RAYONNAGE AVEC 9 BACS RK BOX AIR, AVEC GUIDES DE COUVERCLES ET FAÇADES

| ART. | L mm | P mm | H mm | bacs | | RAL | CHF |
|------------------|------|------|------|--|---------|------|--------|
| | | | | n° | couleur | | |
| RKBOX3055 | 496 | 304 | 546 | 6 x FRK3114R05139 3 x FRK3121R05139 | ■ | 7035 | 484,50 |
| RKBOX3054 | 496 | 304 | 546 | 6 x FRK3114R05132 3 x FRK3121R05132 | ■ | 7000 | 484,50 |

Comprenant :

| q.té | descriptions |
|------|---|
| 1 | Rayonnage à 4 étagères |
| 1 | Kit 9 bacs RK Box Air |
| 1 | Kit 9 guides avec couvercles et façades |



RK Box Air ne nécessite pas d'arrêt lorsqu'il est inséré dans les rayonnages. Le rail installé et la forme du fond du conteneur bac permettent d'utiliser le RK Box Air comme un tiroir grâce au mécanisme de verrouillage particulier d'ouverture et de fermeture.



P= 300 mm



RAYONNAGE AVEC 12 BACS RK BOX AIR

| ART. | L mm | P mm | H mm | bacs | | RAL | CHF |
|------------------|------|------|------|--|---------|------|--------|
| | | | | n° | couleur | | |
| RKBOX3057 | 496 | 304 | 546 | 8 x FRK3014R05139 4 x FRK3021R05139 | | 7035 | 310,50 |
| RKBOX3056 | 496 | 304 | 546 | 8 x FRK3014R05132 4 x FRK3021R05132 | | 7000 | 310,50 |

Comprenant :

| q.té | descriptions |
|------|------------------------|
| 1 | Rayonnage à 5 étagères |
| 1 | Kit 12 bacs RK Box Air |



RAYONNAGE AVEC 12 BACS RK BOX AIR, AVEC GUIDES DE SÉPARATEURS ET FAÇADES

| ART. | L mm | P mm | H mm | bacs | | RAL | CHF |
|------------------|------|------|------|--|---------|------|--------|
| | | | | n° | couleur | | |
| RKBOX3059 | 496 | 304 | 546 | 8 x FRK3014R05139 4 x FRK3021R05139 | | 7035 | 456,50 |
| RKBOX3058 | 496 | 304 | 546 | 8 x FRK3014R05132 4 x FRK3021R05132 | | 7000 | 456,50 |

Comprenant :

| q.té | descriptions |
|------|---|
| 1 | Rayonnage à 5 étagères |
| 1 | Kit 12 bacs RK Box Air |
| 1 | Kit 12 guides avec séparateurs et façades |



RAYONNAGE AVEC 12 BACS RK BOX AIR, AVEC GUIDES DE COUVERCLES ET FAÇADES

| ART. | L mm | P mm | H mm | bacs | | RAL | CHF |
|------------------|------|------|------|--|---------|------|--------|
| | | | | n° | couleur | | |
| RKBOX3061 | 496 | 304 | 546 | 8 x FRK3014R05139 4 x FRK3021R05139 | | 7035 | 532,00 |
| RKBOX3060 | 496 | 304 | 546 | 8 x FRK3014R05132 4 x FRK3021R05132 | | 7000 | 532,00 |

Comprenant :

| q.té | descriptions |
|------|--|
| 1 | Rayonnage à 5 étagères |
| 1 | Kit 12 bacs RK Box Air |
| 1 | Kit 12 guides avec couvercles et façades |



COMPOSANTS POUR RAYONNAGES POUR RK BOX AIR



RAYONNAGE VIDE

| ART. | L mm | P mm | H mm | nbre étagères | RAL | CHF |
|---------------|------|------|------|---------------|------|--------|
| FRKBX30040008 | 496 | 304 | 546 | 4 | 7035 | 170,50 |
| FRKBX30040001 | 496 | 304 | 546 | 4 | 7000 | 170,50 |
| FRKBX30050008 | 496 | 304 | 546 | 5 | 7035 | 189,00 |
| FRKBX30050001 | 496 | 304 | 546 | 5 | 7000 | 189,00 |



KIT 9 BACS RK BOX AIR

| ART. | convient aux | bacs | | CHF |
|---------------|--------------|--|---------|--------|
| | | n° | couleur | |
| FRKBX30KB0139 | FRKBX300400 | 6 x FRK3114R05139 3 x FRK3121R05139 | ■ | 116,50 |
| FRKBX30KB0132 | FRKBX300400 | 6 x FRK3114R05132 3 x FRK3121R05132 | ■ | 116,50 |



KIT 12 BACS RK BOX AIR

| ART. | convient aux | bacs | | CHF |
|---------------|--------------|--|---------|--------|
| | | n° | couleur | |
| FRKBX30KB0239 | FRKBX300500 | 8 x FRK3014R05139 4 x FRK3021R05139 | ■ | 121,50 |
| FRKBX30KB0232 | FRKBX300500 | 8 x FRK3014R05132 4 x FRK3021R05132 | ■ | 121,50 |



KIT 9 GUIDES AVEC SÉPARATEURS ET FAÇADES

| ART. | convient aux | CHF |
|---------------|--------------|--------|
| FRKBX30KD0100 | FRKBX300400 | 146,00 |

Ce kit est composé de 9 rails pour l'installation du RK Box Air sur rayonnage, 9 séparateurs et 9 façades pour bac.

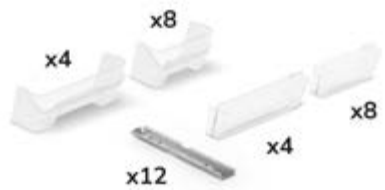

KIT 12 GUIDES AVEC SÉPARATEURS ET FAÇADES

| ART. | convient aux | CHF |
|---------------|--------------|--------|
| FRKBX30KD0200 | FRKBX300500 | 146,00 |

Ce kit est composé de 12 rails pour l'installation du RK Box Air sur rayonnage, 12 séparateurs et 12 façades pour bac.



KIT 9 GUIDES AVEC COUVERCLES ET FAÇADES

| ART. | convient aux | CHF |
|---------------|--------------|--------|
| FRKBX30KC0100 | FRKBX300400 | 197,50 |

Ce kit est composé de 9 rails pour l'installation du RK Box Air sur rayonnage, 9 couvercles et 9 façades pour bac.



KIT 12 GUIDES AVEC COUVERCLES ET FAÇADES

| ART. | convient aux | CHF |
|---------------|--------------|--------|
| FRKBX30KC0200 | FRKBX300500 | 221,50 |

Ce kit est composé de 12 rails pour l'installation du RK Box Air sur rayonnage, 12 couvercles et 12 façades pour bac.



La structure modulaire permet d'empiler des rayonnages de la même profondeur ou d'une profondeur inférieure.

Chaque rayonnage dispose en effet d'ailettes dans la partie supérieure pour empiler de manière stable et sûre les différents modules.



 RAL 7000

 RAL 7035

CLASSIC PICKING BOX

BACS EN PLASTIQUE
SÉRIE PRO



Les **bacs à bec Picking Box** sont les solutions professionnelles pour la gestion et le rangement de petits composants, pièces détachées et petites pièces. Ils se caractérisent par **une ouverture avant** qui facilite la visualisation et le prélèvement du matériel contenu et sont dotés **bords renforcés** pour pouvoir les empiler en toute sécurité.

Picking Box peut être enrichi d'une large gamme d'accessoires, pour diviser l'espace intérieur mais aussi pour protéger et identifier le contenu. En plus des séparateurs traditionnels, des façades, des caches anti-poussières, des couvercles et des étiquettes sont disponibles.

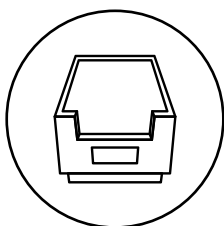

**OUVERTURE
AVANT À BEC**

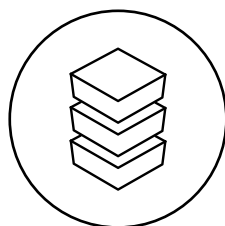

EMPILABLES

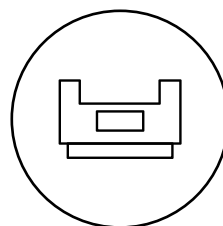

**ÉTIQUETTES DE
SÉRIE**

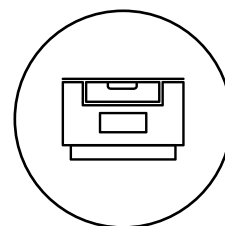

**LARGE GAMME
D'ACCESSOIRES**

CLASSIC



PICKING BOX

Les différents modèles de bacs à bec se caractérisent par :

1. Des rails de suspension à bords renforcés
2. Des angles arrondis sur le devant
3. Porte-étiquettes avec étiquettes de série
4. Prédiposition pour séparateur longitudinal
5. Raccords pour accessoires

Disponibles en 4 couleurs :



BORDS RENFORCÉS

Les bords renforcés rendent la structure du bac plus robuste et facilitent la répartition du poids en cas d'empilage, évitant ainsi sa déformation.

POIGNÉES

Les poignées avant et arrière sont ergonomiques pour faciliter la préhension et le déplacement de la Picking Box dans la zone de travail.

FOND

Les bacs à bec sont disponibles avec un fond lisse ou un fond renforcé pour une capacité de charge plus élevée.



EMPLABLES ET COMPATIBLES

La forme particulière de la partie supérieure et inférieure du bac à bec permet l'**empilage stable et sûr** des Picking Box même de différentes tailles et en présence de couvercles et de caches anti-poussières. En cas d'empilage, l'accès au contenu est toujours possible grâce à l'ouverture avant.

De plus, les Picking Box sont **compatibles** avec les bacs à bec d'**autres marques**.

SUBDIVISION ET PROTECTION

Façade

Cache anti-poussière



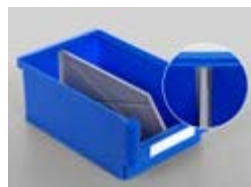

Couvercle

Séparateur longitudinal





Traverse







BAC À FOND LISSE - DIM. ENCOMBREMENT (mm): L=103 P=160 H=75

| ART. | multiple de qté. min. | taille | dim. utiles | | | L | couleur | CHF |
|-----------------|-----------------------|--------|-------------|------|------|-----|---|------|
| | | | L mm | P mm | H mm | | | |
| FAXPB0001L0513Z | 40 | 1 | 85 | 136 | 68 | 0,8 |  | 2,50 |
| FAXPB0001L0511Z | 40 | 1 | 85 | 136 | 68 | 0,8 |  | 2,50 |
| FAXPB0001L0512Y | 40 | 1 | 85 | 136 | 68 | 0,8 |  | 2,50 |
| FAXPB0001L0515S | 40 | 1 | 85 | 136 | 68 | 0,8 |  | 2,50 |





1
BAC À FOND LISSE - DIM. ENCOMBREMENT (mm): L=150 P=230 H=125

| ART. | multiple de qté. min. | taille | dim. utiles | | | L | couleur | CHF |
|-----------------|-----------------------|--------|-------------|------|------|---|---|------|
| | | | L mm | P mm | H mm | | | |
| FAXPB0002L0513Z | 20 | 2 | 127 | 196 | 116 | 3 |  | 5,00 |
| FAXPB0002L0511Z | 20 | 2 | 127 | 196 | 116 | 3 |  | 5,00 |
| FAXPB0002L0512Y | 20 | 2 | 127 | 196 | 116 | 3 |  | 5,00 |
| FAXPB0002L0515S | 20 | 2 | 127 | 196 | 116 | 3 |  | 5,00 |





2
BAC À FOND LISSE - DIM. ENCOMBREMENT (mm): L=210 P=350 H=145

| ART. | multiple de qté. min. | taille | dim. utiles | | | L | couleur | CHF |
|-----------------|-----------------------|--------|-------------|------|------|-----|---|-------|
| | | | L mm | P mm | H mm | | | |
| FAXPB03A2L0513Z | 10 | 3A2 | 184 | 296 | 134 | 7,5 |  | 11,50 |
| FAXPB03A2L0511Z | 10 | 3A2 | 184 | 296 | 134 | 7,5 |  | 11,50 |
| FAXPB03A2L0512Y | 10 | 3A2 | 184 | 296 | 134 | 7,5 |  | 11,50 |
| FAXPB03A2L0515S | 10 | 3A2 | 184 | 296 | 134 | 7,5 |  | 11,50 |





3A2
BAC À FOND LISSE - DIM. ENCOMBREMENT (mm): L=210 P=350 H=200

| ART. | multiple de qté. min. | taille | dim. utiles | | | L | couleur | CHF |
|-----------------|-----------------------|--------|-------------|------|------|----|---|-------|
| | | | L mm | P mm | H mm | | | |
| FAXPB0003L0513Z | 10 | 3 | 184 | 296 | 188 | 10 |  | 13,50 |
| FAXPB0003L0511Z | 10 | 3 | 184 | 296 | 188 | 10 |  | 13,50 |
| FAXPB0003L0512Y | 10 | 3 | 184 | 296 | 188 | 10 |  | 13,50 |
| FAXPB0003L0515S | 10 | 3 | 184 | 296 | 188 | 10 |  | 13,50 |

3
BAC À FOND LISSE - DIM. ENCOMBREMENT (mm): L=313 P=500 H=145

| ART. | multiple de qté. min. | taille | dim. utiles | | | L | couleur | CHF |
|-----------------|-----------------------|--------|-------------|------|------|----|---|-------|
| | | | L mm | P mm | H mm | | | |
| FAXPB04A2L0513Z | 8 | 4A2 | 278 | 445 | 132 | 17 |  | 23,00 |
| FAXPB04A2L0511Z | 8 | 4A2 | 278 | 445 | 132 | 17 |  | 23,00 |
| FAXPB04A2L0512Y | 8 | 4A2 | 278 | 445 | 132 | 17 |  | 23,00 |
| FAXPB04A2L0515S | 8 | 4A2 | 278 | 445 | 132 | 17 |  | 23,00 |

4A2
BAC À FOND LISSE - DIM. ENCOMBREMENT (mm): L=313 P=500 H=200

| ART. | multiple de qté. min. | taille | dim. utiles | | | L | couleur | CHF |
|-----------------|-----------------------|--------|-------------|------|------|----|---|-------|
| | | | L mm | P mm | H mm | | | |
| FAXPB0004L0513Z | 6 | 4 | 278 | 445 | 186 | 24 |  | 26,00 |
| FAXPB0004L0511Z | 6 | 4 | 278 | 445 | 186 | 24 |  | 26,00 |
| FAXPB0004L0512Y | 6 | 4 | 278 | 445 | 186 | 24 |  | 26,00 |
| FAXPB0004L0515S | 6 | 4 | 278 | 445 | 186 | 24 |  | 26,00 |

4

 Charge utile : 35 kg

CLASSIC

PICKING BOX

RK BOX

EURO BOX

EURO BOX - ESD

VISUAL BOX

MAT

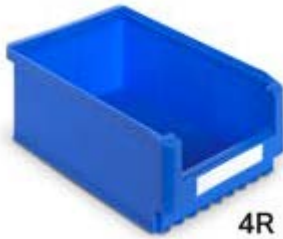

4R



4A5

BAC À FOND RENFORCÉ - DIM. ENCOMBREMENT (mm): L=313 P=500 H=200

| ART. | multiple de qté. min. | taille | dim. utiles | | | L | couleur | CHF |
|-----------------|-----------------------|--------|-------------|------|------|----|---------|-------|
| | | | L mm | P mm | H mm | | | |
| FAXPB0004R05132 | 6 | 4 | 278 | 445 | 186 | 24 | | 27,50 |

Charge utile: 50 kg

BAC À FOND LISSE - DIM. ENCOMBREMENT (mm): L=313 P=500 H=300

| ART. | multiple de qté. min. | taille | dim. utiles | | | L | couleur | CHF |
|-----------------|-----------------------|--------|-------------|------|------|----|---------|-------|
| | | | L mm | P mm | H mm | | | |
| FAXPB04A5L05132 | 4 | 4A5 | 278 | 445 | 286 | 36 | | 31,50 |
| FAXPB04A5L0511Z | 4 | 4A5 | 278 | 445 | 286 | 36 | | 31,50 |
| FAXPB04A5L0512Y | 4 | 4A5 | 278 | 445 | 286 | 36 | | 31,50 |
| FAXPB04A5L0515S | 4 | 4A5 | 278 | 445 | 286 | 36 | | 31,50 |



BAC À FOND LISSE - DIM. ENCOMBREMENT (mm): L=102 P=85 H=50

| ART. | multiple de qté. min. | taille | dim. utiles | | | L | couleur | CHF |
|-----------------|-----------------------|--------|-------------|------|------|------|---------|------|
| | | | L mm | P mm | H mm | | | |
| FAXPB0000L05132 | 60 | 0 | 86 | 66 | 43 | 0,25 | | 2,00 |
| FAXPB0000L0511Z | 60 | 0 | 86 | 66 | 43 | 0,25 | | 2,00 |
| FAXPB0000L0512Y | 60 | 0 | 86 | 66 | 43 | 0,25 | | 2,00 |
| FAXPB0000L0515S | 60 | 0 | 86 | 66 | 43 | 0,25 | | 2,00 |



0



FAÇADE POUR BAC PICKING BOX CLASSIC

| ART. | multiple de qté. min. | convient aux | taille | CHF |
|-----------------|-----------------------|--------------------------------|--------|------|
| FAXPBF001000096 | 10 | FAXPB0001L051 | 1 | 3,00 |
| FAXPBF002000096 | 10 | FAXPB0002L051 | 2 | 1,50 |
| FAXPBF003000096 | 10 | FAXPB0003L051 | 3 | 3,00 |
| FAXPBF004000096 | 10 | FAXPB0004L051 FAXPB0004R051 | 4 | 5,50 |
| FAXPBF3A2000096 | 10 | FAXPB03A2L051 | 3A2 | 2,00 |
| FAXPBF4A2000096 | 10 | FAXPB04A2L051 | 4A2 | 6,00 |
| FAXPBF4A5000096 | 10 | FAXPB04A5L051 | 4A5 | 7,50 |

La façade dispose d'un mécanisme anti-décrochage qui empêche le composant de sortir du logement lorsqu'il est ouvert.



CACHE ANTI-POUSSIÈRE POUR BAC PICKING BOX CLASSIC

| ART. | multiple de qté. min. | convient aux | taille | CHF |
|-----------------|-----------------------|--|-----------|-------|
| FAXPBP002000096 | 10 | FAXPB0002L051 | 2 | 10,50 |
| FAXPBP003000096 | 10 | FAXPB0003L051 FAXPB03A2L051 | 3/3A2 | 16,00 |
| FAXPBP004000096 | 10 | FAXPB0004L051 FAXPB0004R051 FAXPB04A2L051 FAXPB04A5L051 | 4/4A2/4A5 | 23,50 |

Le cache anti-poussière pour bac peut être installé en association avec la façade.



COUVERCLE POUR BAC PICKING BOX CLASSIC

| ART. | multiple de qté. min. | convient aux | taille | CHF |
|-----------------|-----------------------|---------------|--------|------|
| FAXPBC000005196 | 10 | FAXPB0000L051 | 0 | 1,00 |
| FAXPBC001005196 | 10 | FAXPB0001L051 | 1 | 1,50 |
| FAXPBC002005196 | 10 | FAXPB0002L051 | 2 | 3,50 |

Le couvercle est doté d'un système d'ouverture push-to-open.





SÉPARATEUR LONGITUDINAL POUR BAC PICKING BOX CLASSIC

| ART. | multiple de qté. min. | convient aux | taille | CHF |
|-----------------|-----------------------|---|--------|------|
| FAXPBD003L07108 | 10 | FAXPB0003L051 FAXPB03A2L051 | 3/3A2 | 6,00 |
| FAXPBD004L07108 | 10 | FAXPB0004L051 FAXPB0004R051 FAXPB04A5L051 | 4/4A5 | 9,00 |

Le séparateur longitudinal s'installe en l'insérant dans les rainures à l'intérieur du bac.



TRAVERSE POUR BAC PICKING BOX CLASSIC

| ART. | multiple de qté. min. | convient aux | taille | CHF |
|-----------------|-----------------------|--|-----------|------|
| FAXPBM004000007 | 10 | FAXPB0004L051 FAXPB0004R051 FAXPB04A2L051 FAXPB04A5L051 | 4/4A2/4A5 | 5,00 |

La traverse se fixe à l'aide de vis dans la partie avant du bac, au niveau de l'ouverture.



PORTE-ÉTIQUETTES POUR BAC PICKING BOX CLASSIC

| ART. | multiple de qté. min. | convient aux | taille | CHF |
|-----------------|-----------------------|---|---------|------|
| FAXPBE000P00096 | 50 | FAXPB0000L051 | 0 | 1,50 |
| FAXPBE001P00096 | 50 | FAXPB0001L051 | 1 | 2,00 |
| FAXPBE002P00096 | 50 | FAXPB0002L051 FAXPB0003L051 FAXPB03A2L051 | 2/3/3A2 | 2,00 |
| FAXPBE004P00096 | 50 | FAXPB0004L051 FAXPB0004R051 FAXPB04A2L051 | 4/4A2 | 2,00 |
| FAXPBE4A5P00096 | 50 | FAXPB04A5L051 | 4A5 | 3,00 |

Le porte-étiquettes protège les étiquettes de la poussière et de la saleté et s'insère dans le logement avant du bac à bec.



ÉTIQUETTES SUPPLÉMENTAIRES POUR BAC PICKING BOX CLASSIC

| ART. | multiple de qté. min. | nbre étiquettes par feuille | convient aux | taille | CHF |
|-----------------|-----------------------|-----------------------------|---|---------|------|
| FAXPBE000F00013 | 25 | 64 | FAXPB0000L051 | 0 | 1,50 |
| FAXPBE001F00013 | 25 | 40 | FAXPB0001L051 | 1 | 2,00 |
| FAXPBE002F00013 | 25 | 16 | FAXPB0002L051 FAXPB0003L051 FAXPB03A2L051 | 2/3/3A2 | 2,00 |
| FAXPBE004F00013 | 25 | 7 | FAXPB0004L051 FAXPB0004R051 FAXPB04A2L051 | 4/4A2 | 2,00 |
| FAXPBE4A5F00013 | 25 | 5 | FAXPB04A5L051 | 4A5 | 2,00 |

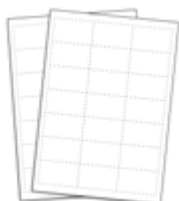

CLASSIC RK BOX

BACS EN PLASTIQUE SÉRIE PRO



Les **bacs RK Box** sont utilisés pour le stockage des petits composants et pièces et ont des dimensions permettant de les ranger à l'intérieur de **rayonnages**. Les différents modèles et formats peuvent en effet être insérés dans les compartiments spéciaux des rayonnages modulaires pour créer un **entrepôt C-Parts** organisé et ordonné. L'empilage est garanti par le design du bord supérieur et du fond et, grâce aux nervures latérales, il n'y a aucune déformation car le poids est distribué sur tout le bac. Les bacs RK sont dotés de rainures intérieures pour l'insertion de séparateurs longitudinaux et transversaux et sont conçus pour l'ajout d'un couvercle anti-poussière pratique pour protéger le contenu de la saleté et de la poussière.

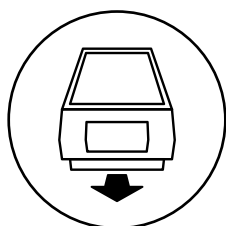

EXTRACTIBLE

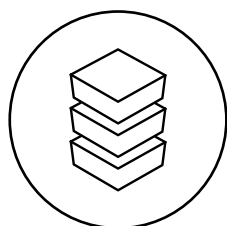

EMPILABLES

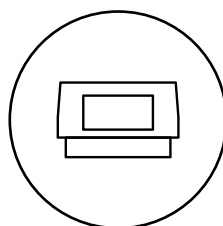

ÉTIQUETTES DE
SÉRIE

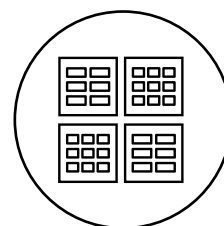

MODULAIRE

CLASSIC



RK BOX

Les bacs pour rayonnages se caractérisent par :

1. Des rails de suspension à bords renforcés
2. Des angles arrondis sur le devant
3. Porte-étiquettes avec étiquettes de série
4. Prédiposition pour séparateur transversal
5. Prédiposition pour séparateur longitudinal



BORDS RENFORCÉS

Les bords renforcés permettent l'empilage du bac et empêchent de se déformer sous l'effet du poids. Le fond est lisse et dispose de rails spéciaux pour faciliter le glissement du RK Box dans les rails des rayonnages.

SÉPARATEURS

Les rainures présentes sur les parois latérales et arrière facilitent l'insertion de séparateurs longitudinaux et transversaux pour l'organisation de l'espace intérieur.

BUTÉE

La butée arrière empêche la chute accidentelle du bac du rayonnage lors de son extraction.



RAYONNAGE MODULAIRE

Les bacs RK Box peuvent être rangés dans les rayonnages spécifiques en acier avec des étagères pour créer une zone d'approvisionnement organisée. Chaque étagère dispose en effet de fentes spéciales sur lesquelles installer les rails pour le glissement des bacs.

SUBDIVISION ET PROTECTION

Séparateur longitudinal

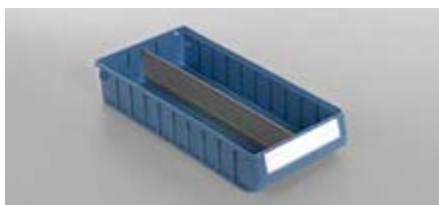

Séparateur transversal



Cache anti-poussière



CLASSIC

PICKING BOX

RK BOX

EURO BOX

EURO BOX - ESD

VISUAL BOX

MAT

P= 300 mm



BAC À FOND LISSE - DIM. ENCOMBREMENT (mm): L=117 P=300 H=90

| ART. | multiple de qté. min. | dim. utiles | | | L | couleur | CHF |
|-----------------|--------------------------|-------------|------|------|---|---------|------|
| | | L mm | P mm | H mm | | | |
| FAXRK3012L0513K | 16 | 92 | 259 | 80 | 2 | | 9,00 |



BAC À FOND LISSE - DIM. ENCOMBREMENT (mm): L=156 P=300 H=90

| ART. | multiple de qté. min. | dim. utiles | | | L | couleur | CHF |
|-----------------|--------------------------|-------------|------|------|-----|---------|-------|
| | | L mm | P mm | H mm | | | |
| FAXRK3016L0513K | 12 | 133 | 256 | 80 | 2,7 | | 10,00 |



BAC À FOND LISSE - DIM. ENCOMBREMENT (mm): L=234 P=300 H=90

| ART. | multiple de qté. min. | dim. utiles | | | L | couleur | CHF |
|-----------------|--------------------------|-------------|------|------|-----|---------|-------|
| | | L mm | P mm | H mm | | | |
| FAXRK3024L0513K | 8 | 208 | 254 | 80 | 4,4 | | 10,00 |

P= 400 mm



BAC À FOND LISSE - DIM. ENCOMBREMENT (mm): L=117 P=400 H=90

| ART. | multiple de qté. min. | dim. utiles | | | L | couleur | CHF |
|-----------------|--------------------------|-------------|------|------|-----|---------|-------|
| | | L mm | P mm | H mm | | | |
| FAXRK4012L0513K | 16 | 92 | 358 | 80 | 2,7 | | 10,00 |



BAC À FOND LISSE - DIM. ENCOMBREMENT (mm): L=156 P=400 H=90

| ART. | multiple de qté. min. | dim. utiles | | | L | couleur | CHF |
|-----------------|--------------------------|-------------|------|------|-----|---------|-------|
| | | L mm | P mm | H mm | | | |
| FAXRK4016L0513K | 12 | 133 | 356 | 80 | 3,8 | | 11,00 |



BAC À FOND LISSE - DIM. ENCOMBREMENT (mm): L=234 P=400 H=90

| ART. | multiple de qté. min. | dim. utiles | | | L | couleur | CHF |
|-----------------|--------------------------|-------------|------|------|---|---------|-------|
| | | L mm | P mm | H mm | | | |
| FAXRK4024L0513K | 8 | 208 | 354 | 80 | 6 | | 14,00 |

CLASSIC

P= 500 mm



BAC À FOND LISSE - DIM. ENCOMBREMENT (mm): L=117 P=500 H=90

| ART. | multiple de qté. min. | dim. utiles | | | L | couleur | CHF |
|-----------------|--------------------------|-------------|------|------|-----|---------|-------|
| | | L mm | P mm | H mm | | | |
| FAXRK5012L0513K | 16 | 92 | 456 | 80 | 3,5 | | 11,00 |



BAC À FOND LISSE - DIM. ENCOMBREMENT (mm): L=156 P=500 H=90

| ART. | multiple de qté. min. | dim. utiles | | | L | couleur | CHF |
|-----------------|--------------------------|-------------|------|------|-----|---------|-------|
| | | L mm | P mm | H mm | | | |
| FAXRK5016L0513K | 12 | 133 | 456 | 80 | 4,9 | | 11,50 |



BAC À FOND LISSE - DIM. ENCOMBREMENT (mm): L=234 P=500 H=90

| ART. | multiple de qté. min. | dim. utiles | | | L | couleur | CHF |
|-----------------|--------------------------|-------------|------|------|-----|---------|-------|
| | | L mm | P mm | H mm | | | |
| FAXRK5024L0513K | 8 | 208 | 451 | 80 | 7,8 | | 15,00 |





CACHE ANTI-POUSSIÈRE POUR BAC RK BOX CLASSIC

| ART. | multiple de qté. min. | convient aux | CHF |
|-----------------|--------------------------|---------------|-------|
| FAXRK3P12000096 | 10 | FAXRK3012L051 | 11,00 |
| FAXRK3P16000096 | 10 | FAXRK3016L051 | 17,50 |
| FAXRK3P24000096 | 10 | FAXRK3024L051 | 23,00 |
| FAXRK4P12000096 | 10 | FAXRK4012L051 | 13,50 |
| FAXRK4P16000096 | 10 | FAXRK4016L051 | 19,00 |
| FAXRK4P24000096 | 10 | FAXRK4024L051 | 16,00 |
| FAXRK5P12000096 | 10 | FAXRK5012L051 | 13,50 |
| FAXRK5P16000096 | 10 | FAXRK5016L051 | 19,50 |
| FAXRK5P24000096 | 10 | FAXRK5024L051 | 31,00 |

Le cache anti-poussière se positionne dans la partie supérieure du bac et protège le contenu de la poussière et de la saleté.



SÉPARATEUR LONGITUDINAL POUR BAC RK BOX CLASSIC

| ART. | multiple de qté. min. | convient aux | CHF |
|-----------------|--------------------------|--------------------------------|-------|
| FAXRK30D0L00033 | 10 | FAXRK3016L051 FAXRK3024L051 | 12,50 |
| FAXRK40D0L00033 | 10 | FAXRK4016L051 FAXRK4024L051 | 12,50 |
| FAXRK50D0L00033 | 10 | FAXRK5016L051 | 15,00 |
| FAXRK50D0L10033 | 10 | FAXRK5024L051 | 14,00 |

Le séparateur longitudinal s'installe en l'insérant dans les rainures présentes à l'intérieur du bac.



SÉPARATEUR TRANSVERSAL POUR BAC RK BOX CLASSIC

| ART. | multiple de qté. min. | convient aux | CHF |
|-----------------|--------------------------|---|------|
| FAXRKD012T05196 | 10 | FAXRK3012L051 FAXRK4012L051 FAXRK5012L051 | 1,50 |
| FAXRKD016T05196 | 10 | FAXRK3016L051 FAXRK4016L051 FAXRK5016L051 | 2,00 |
| FAXRKD024T05196 | 10 | FAXRK3024L051 FAXRK4024L051 FAXRK5024L051 | 2,50 |

Le séparateur transversal divise l'intérieur du bac en plusieurs compartiments pour le rangement des petites pièces de différents types. Il est fourni de série avec une étiquette.





PORTE-ÉTIQUETTES POUR BAC RK BOX CLASSIC

| ART. | multiple de qté. min. | convient aux | CHF |
|-----------------|-----------------------|---|------|
| FAXRKE012P00096 | 50 | FAXRK3012L051 FAXRK4012L051 FAXRK5012L051 | 1,50 |
| FAXRKE016P00096 | 50 | FAXRK3016L051 FAXRK4016L051 FAXRK5016L051 | 1,50 |
| FAXRKE024P00096 | 50 | FAXRK3024L051 FAXRK4024L051 FAXRK5024L051 | 1,50 |

Le porte-étiquettes protège les étiquettes de la poussière et de la saleté et s'insère dans le logement avant du bac RK Box.



ÉTIQUETTES SUPPLÉMENTAIRES POUR BACS RK BOX CLASSIC

| ART. | multiple de qté. min. | nbre étiquettes par feuille | convient aux | CHF |
|-----------------|-----------------------|-----------------------------|---|------|
| FAXRKE012F00013 | 25 | 15 | FAXRK3012L051 FAXRK4012L051 FAXRK5012L051 | 2,50 |
| FAXRKE016F00013 | 25 | 10 | FAXRK3016L051 FAXRK4016L051 FAXRK5016L051 | 2,50 |
| FAXRKE024F00013 | 25 | 7 | FAXRK3024L051 FAXRK4024L051 FAXRK5024L051 | 2,50 |



CLASSIC

PICKING BOX

RK BOX

EURO BOX

EURO BOX - ESD

VISUAL BOX

MAT

P= 300 mm



RAYONNAGE AVEC 16 BACS RK BOX CLASSIC

| ART. | L mm | P mm | H mm | nbre de bacs | RAL | CHF |
|------------------|------|------|------|----------------------|------|--------|
| RKBOX3001 | 496 | 304 | 546 | 16 x FAXRK3012L0513K | 7000 | 410,00 |

Doté de rails et butée arrière



RAYONNAGE AVEC 12 BACS RK BOX CLASSIC

| ART. | L mm | P mm | H mm | nbre de bacs | RAL | CHF |
|------------------|------|------|------|----------------------|------|--------|
| RKBOX3002 | 496 | 304 | 546 | 12 x FAXRK3016L0513K | 7000 | 399,50 |

Doté de rails et butée arrière



RAYONNAGE AVEC 8 BACS RK BOX CLASSIC

| ART. | L mm | P mm | H mm | nbre de bacs | RAL | CHF |
|------------------|------|------|------|---------------------|------|--------|
| RKBOX3003 | 496 | 304 | 546 | 8 x FAXRK3024L0513K | 7000 | 316,00 |

Doté de rails et butée arrière

P= 400 mm



RAYONNAGE AVEC 16 BACS RK BOX CLASSIC

| ART. | L mm | P mm | H mm | nbre de bacs | RAL | CHF |
|------------------|------|------|------|----------------------|------|--------|
| RKBOX4001 | 496 | 404 | 546 | 16 x FAXRK4012L0513K | 7000 | 439,50 |

Doté de rails et butée arrière



RAYONNAGE AVEC 12 BACS RK BOX CLASSIC

| ART. | L mm | P mm | H mm | nbre de bacs | RAL | CHF |
|------------------|------|------|------|----------------------|------|--------|
| RKBOX4002 | 496 | 404 | 546 | 12 x FAXRK4016L0513K | 7000 | 425,00 |

Doté de rails et butée arrière



RAYONNAGE AVEC 8 BACS RK BOX CLASSIC

| ART. | L mm | P mm | H mm | nbre de bacs | RAL | CHF |
|------------------|------|------|------|---------------------|------|--------|
| RKBOX4003 | 496 | 404 | 546 | 8 x FAXRK4024L0513K | 7000 | 361,50 |

Doté de rails et butée arrière

CLASSIC

P= 500 mm



RAYONNAGE AVEC 16 BACS RK BOX CLASSIC

| ART. | L mm | P mm | H mm | nbre de bacs | RAL | CHF |
|-----------|------|------|------|----------------------|------|--------|
| RKBOX5001 | 496 | 504 | 546 | 16 x FAXRK5012L0513K | 7000 | 473,50 |

Doté de rails et butée arrière



RAYONNAGE AVEC 12 BACS RK BOX CLASSIC

| ART. | L mm | P mm | H mm | nbre de bacs | RAL | CHF |
|-----------|------|------|------|----------------------|------|--------|
| RKBOX5002 | 496 | 504 | 546 | 12 x FAXRK5016L0513K | 7000 | 448,50 |

Doté de rails et butée arrière



RAYONNAGE AVEC 8 BACS RK BOX CLASSIC

| ART. | L mm | P mm | H mm | nbre de bacs | RAL | CHF |
|-----------|------|------|------|---------------------|------|--------|
| RKBOX5003 | 496 | 504 | 546 | 8 x FAXRK5024L0513K | 7000 | 386,50 |

Doté de rails et butée arrière



COMPOSANTS POUR RAYONNAGES POUR RK BOX CLASSIC



RAYONNAGE VIDE

| ART. | L mm | P mm | H mm | nbre étagères | RAL | CHF |
|---------------|------|------|------|---------------|------|--------|
| FRKBX30050001 | 496 | 304 | 546 | 5 | 7000 | 189,00 |
| FRKBX30050008 | 496 | 304 | 546 | 5 | 7035 | 189,00 |
| FRKBX40050001 | 496 | 404 | 546 | 5 | 7000 | 202,50 |
| FRKBX50050001 | 496 | 504 | 546 | 5 | 7000 | 219,00 |



KIT 4 RAILS POUR RAYONNAGE

| ART. | pour rayonnage P mm | finition | CHF |
|---------------|---------------------|-----------|-------|
| FRKBX30KG0499 | 300 | Galvanisé | 10,50 |
| FRKBX40KG0499 | 400 | Galvanisé | 10,50 |
| FRKBX50KG0499 | 500 | Galvanisé | 11,00 |



KIT BUTÉE ARRIÈRE POUR BACS RK BOX CLASSIC

| ART. | nbre butée | convient aux | finition | CHF |
|---------------|------------|---|-----------|-------|
| FRKBX00KS1699 | 16 | FAXRK3012L051 FAXRK4012L051 FAXRK5012L051 | Galvanisé | 45,50 |
| FRKBX00KS1299 | 12 | FAXRK3016L051 FAXRK4016L051 FAXRK5016L051 | Galvanisé | 69,50 |
| FRKBX00KS0899 | 8 | FAXRK3024L051 FAXRK4024L051 FAXRK5024L051 | Galvanisé | 36,50 |





La structure modulaire permet d'empiler des rayonnages de la même profondeur ou d'une profondeur inférieure.

Chaque rayonnage dispose en effet d'aillettes dans la partie supérieure pour empiler de manière stable et sûre les différents modules.



CLASSIC EURO BOX

BACS EN PLASTIQUE SÉRIE PRO



Les **Euro Box** sont typiquement utilisés pour l'organisation des entrepôts et, surtout, dans la distribution et la logistique. Ces bacs ont en effet des dimensions compatibles avec les **Euro-palettes** pour l'optimisation du chargement pendant le transport.

Euro Box est disponible en plusieurs variantes selon le type de poignée (fermée, ouverte, coquille) ou du fond choisi (lisse ou renforcé). Les bords renforcés rendent toute la structure plus solide et robuste et permettent l'empilage de plusieurs bacs avec ou sans couvercle. Des bacs de rangement et séparateurs rainurés en polypropylène sont disponibles pour la division interne du bac et pour une meilleure gestion du matériel à stocker.

Les **Euro Box ESD** sont réalisés en polypropylène conducteur pour une utilisation dans des environnements à risque de décharges électrostatiques.

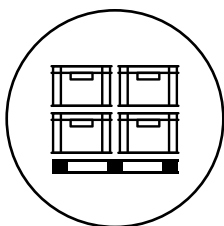

**MESURES
COMPATIBLES
AVEC EURO-
PALETTES**

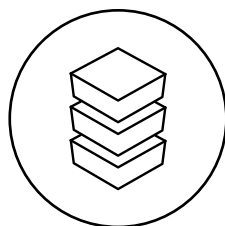

EMPILABLES

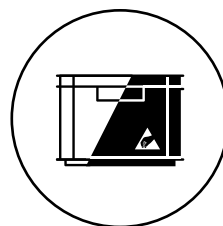

**POLYPROPYLÈNE
OU
POLYPROPYLÈNE
ESD**

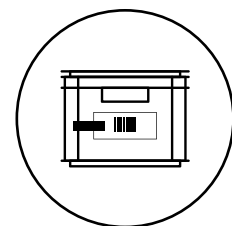

**LARGE GAMME
D'ACCESSOIRES**

CLASSIC



EURO BOX

Les bacs se caractérisent par :

1. Parois renforcées
2. Prédiposition pour couvercle
3. Poignées (ouvertes, fermées ou à coquille)
4. Fond lisse ou renforcé



BORDS RENFORCÉS

Les bords renforcés renforcent l'ensemble de la structure, la rendant résistante aux charges lourdes en cas d'empilage. L'empilage peut également avoir lieu en présence du couvercle à charnière.

POIGNÉES

En plus des poignées traditionnelles fermées ou ouvertes, Euro Box est également disponible avec une poignée coquille.

FOND

Les bacs Euro Box sont disponibles avec un fond lisse ou renforcé pour une capacité de charge plus élevée.



POLYPROPYLÈNE ESD

Les Euro Box en polypropylène ESD peuvent être utilisés pour le rangement et le transport de produits électroniques car elles protègent le contenu des décharges électrostatiques.



MARQUAGE PERSONNALISÉ

Sur demande, les bacs Euro Box peuvent être marqués avec le nom ou le logo de l'entreprise.

SUBDIVISION ET PROTECTION

Bacs de rangement 400x300



Bacs de rangement 600x400



Séparateurs rainurés



Porte-Étiquette



Fermeture



CLASSIC

300x200 mm



COUVERCLE À CHARNIÈRE

| ART. | L mm | P mm | H mm | couleur | CHF |
|-----------------|------|------|------|---------|------|
| FAXEB32C0005137 | 300 | 200 | 22 | | 5,00 |



BAC À FOND LISSE - DIM. ENCOMBREMENT (mm): L=300 P=200 H=120

| ART. | dim. utiles | | | | couleur | CHF |
|-----------------|-------------|------|------|-----|---------|------|
| | L mm | P mm | H mm | | | |
| FAXEB3212L15137 | 260 | 160 | 117 | 4,9 | | 9,00 |



BAC À FOND LISSE - DIM. ENCOMBREMENT (mm): L=300 P=200 H=147

| ART. | dim. utiles | | | | couleur | CHF |
|-----------------|-------------|------|------|---|---------|-------|
| | L mm | P mm | H mm | | | |
| FAXEB3215L15137 | 260 | 160 | 145 | 6 | | 10,00 |



BAC À FOND LISSE - DIM. ENCOMBREMENT (mm): L=300 P=200 H=220

| ART. | dim. utiles | | | | couleur | CHF |
|-----------------|-------------|------|------|-----|---------|-------|
| | L mm | P mm | H mm | | | |
| FAXEB3222L15137 | 260 | 160 | 218 | 9,1 | | 11,50 |



400x300 mm



COUVERCLE À CHARNIÈRE

| ART. | L mm | P mm | H mm | couleur | CHF |
|-----------------|------|------|------|---------|------|
| FAXEB43C0005137 | 400 | 300 | 22 | | 8,00 |



BAC À FOND LISSE - DIM. ENCOMBREMENT (mm): L=400 P=300 H=120

| ART. | dim. utiles | | | | couleur | CHF |
|-----------------|-------------|------|------|----|---------|-------|
| | L mm | P mm | H mm | | | |
| FAXEB4312L15137 | 360 | 258 | 118 | 11 | | 14,00 |



BAC À FOND LISSE - DIM. ENCOMBREMENT (mm): L=400 P=300 H=170

| ART. | dim. utiles | | | | couleur | CHF |
|-----------------|-------------|------|------|------|---------|-------|
| | L mm | P mm | H mm | | | |
| FAXEB4317L05137 | 358 | 258 | 168 | 15,5 | | 16,00 |



CLASSIC

400x300 mm

| | | | | | |
|-------------|--------|-----------------|----------------|------------|-----|
| PICKING BOX | RK BOX | EURO BOX | EURO BOX - ESD | VISUAL BOX | MAT |
|-------------|--------|-----------------|----------------|------------|-----|

BAC À FOND LISSE - DIM. ENCOMBREMENT (mm): L=400 P=300 H=220

| ART. | dim. utiles | | | L | couleur | CHF |
|-----------------|-------------|------|------|------|---------|-------|
| | L mm | P mm | H mm | | | |
| FAXEB4322L05137 | 358 | 258 | 217 | 19,9 | | 20,50 |



BAC À FOND RENFORCÉ - DIM. ENCOMBREMENT (mm): L=400 P=300 H=220

| ART. | dim. utiles | | | L | couleur | CHF |
|-----------------|-------------|------|------|------|---------|-------|
| | L mm | P mm | H mm | | | |
| FAXEB4322R25137 | 358 | 258 | 205 | 18,9 | | 27,00 |



BAC À FOND LISSE - DIM. ENCOMBREMENT (mm): L=400 P=300 H=270

| ART. | dim. utiles | | | L | couleur | CHF |
|-----------------|-------------|------|------|------|---------|-------|
| | L mm | P mm | H mm | | | |
| FAXEB4327L05137 | 358 | 256 | 267 | 24,3 | | 27,50 |



BAC À FOND RENFORCÉ - DIM. ENCOMBREMENT (mm): L=400 P=300 H=270

| ART. | dim. utiles | | | L | couleur | CHF |
|-----------------|-------------|------|------|------|---------|-------|
| | L mm | P mm | H mm | | | |
| FAXEB4327R25137 | 358 | 256 | 255 | 23,4 | | 30,50 |



BAC À FOND LISSE - DIM. ENCOMBREMENT (mm): L=400 P=300 H=320

| ART. | dim. utiles | | | L | couleur | CHF |
|-----------------|-------------|------|------|----|---------|-------|
| | L mm | P mm | H mm | | | |
| FAXEB4332L05137 | 358 | 256 | 316 | 29 | | 31,00 |



BAC À FOND RENFORCÉ - DIM. ENCOMBREMENT (mm): L=400 P=300 H=320

| ART. | dim. utiles | | | L | couleur | CHF |
|-----------------|-------------|------|------|----|---------|-------|
| | L mm | P mm | H mm | | | |
| FAXEB4332R25137 | 358 | 256 | 305 | 28 | | 32,00 |



CLASSIC

600x400 mm



PICKING BOX RK BOX **EURO BOX** EURO BOX - ESD VISUAL BOX MAT

COUVERCLE À CHARNIÈRE

| ART. | L mm | P mm | H mm | couleur | CHF |
|-----------------|------|------|------|---------|-------|
| FAXEB64C0005137 | 600 | 400 | 22 | | 15,00 |

BAC À FOND LISSE - DIM. ENCOMBREMENT (mm): L=600 P=400 H=75

| ART. | dim. utiles | | | | couleur | CHF |
|-----------------|-------------|------|------|------|---------|-------|
| | L mm | P mm | H mm | | | |
| FAXEB6408L05137 | 555 | 355 | 72 | 14,2 | | 19,50 |



BAC À FOND LISSE - DIM. ENCOMBREMENT (mm): L=600 P=400 H=120

| ART. | dim. utiles | | | | couleur | CHF |
|-----------------|-------------|------|------|------|---------|-------|
| | L mm | P mm | H mm | | | |
| FAXEB6412L15137 | 555 | 358 | 115 | 22,8 | | 22,50 |



BAC À FOND RENFORCÉ - DIM. ENCOMBREMENT (mm): L=600 P=400 H=115

| ART. | dim. utiles | | | | couleur | CHF |
|-----------------|-------------|------|------|------|---------|-------|
| | L mm | P mm | H mm | | | |
| FAXEB6412R15137 | 555 | 358 | 100 | 19,9 | | 27,00 |



BAC À FOND LISSE - DIM. ENCOMBREMENT (mm): L=600 P=400 H=150

| ART. | dim. utiles | | | | couleur | CHF |
|-----------------|-------------|------|------|------|---------|-------|
| | L mm | P mm | H mm | | | |
| FAXEB6415L05137 | 553 | 353 | 145 | 28,3 | | 27,00 |



BAC À FOND RENFORCÉ - DIM. ENCOMBREMENT (mm): L=600 P=400 H=150

| ART. | dim. utiles | | | | couleur | CHF |
|-----------------|-------------|------|------|------|---------|-------|
| | L mm | P mm | H mm | | | |
| FAXEB6415R25137 | 553 | 353 | 130 | 25,4 | | 31,50 |



CLASSIC

600x400 mm

| | | | | | |
|-------------|--------|-----------------|----------------|------------|-----|
| PICKING BOX | RK BOX | EURO BOX | EURO BOX - ESD | VISUAL BOX | MAT |
|-------------|--------|-----------------|----------------|------------|-----|

BAC À FOND LISSE - DIM. ENCOMBREMENT (mm): L=600 P=400 H=170

| ART. | dim. utiles | | | L | couleur | CHF |
|-----------------|-------------|------|------|------|---|-------|
| | L mm | P mm | H mm | | | |
| FAXEB6417L05137 | 555 | 355 | 165 | 32,5 |  | 26,00 |



BAC À FOND RENFORCÉ - DIM. ENCOMBREMENT (mm): L=600 P=400 H=170

| ART. | dim. utiles | | | L | couleur | CHF |
|-----------------|-------------|------|------|------|---|-------|
| | L mm | P mm | H mm | | | |
| FAXEB6417R25137 | 555 | 355 | 152 | 29,9 |  | 31,00 |



BAC À FOND LISSE - DIM. ENCOMBREMENT (mm): L=600 P=400 H=220

| ART. | dim. utiles | | | L | couleur | CHF |
|-----------------|-------------|------|------|------|---|-------|
| | L mm | P mm | H mm | | | |
| FAXEB6422L05137 | 555 | 358 | 217 | 43,1 |  | 29,50 |



BAC À FOND RENFORCÉ - DIM. ENCOMBREMENT (mm): L=600 P=400 H=215

| ART. | dim. utiles | | | L | couleur | CHF |
|-----------------|-------------|------|------|------|---|-------|
| | L mm | P mm | H mm | | | |
| FAXEB6422R25137 | 555 | 358 | 200 | 39,7 |  | 35,00 |



BAC À FOND LISSE - DIM. ENCOMBREMENT (mm): L=600 P=400 H=236

| ART. | dim. utiles | | | L | couleur | CHF |
|-----------------|-------------|------|------|------|---|-------|
| | L mm | P mm | H mm | | | |
| FAXEB6424L05137 | 555 | 357 | 231 | 45,8 |  | 33,00 |



BAC À FOND RENFORCÉ - DIM. ENCOMBREMENT (mm): L=600 P=400 H=232

| ART. | dim. utiles | | | L | couleur | CHF |
|-----------------|-------------|------|------|------|---|-------|
| | L mm | P mm | H mm | | | |
| FAXEB6424R25137 | 555 | 357 | 215 | 42,6 |  | 37,50 |



| | | | | | | |
|---|---|---|---|---|---|---|
|  |  |  |  |  |  |  |
| FOND LISSE | FOND RENFORCÉ | PAROIS FERMÉES | POIGNÉES COUILLE | POIGNÉES FERMÉES | POIGNÉES OUVERTES | CAPACITÉ |

CLASSIC

600x400 mm

| | | | | | |
|-------------|--------|-----------------|----------------|------------|-----|
| PICKING BOX | RK BOX | EURO BOX | EURO BOX - ESD | VISUAL BOX | MAT |
|-------------|--------|-----------------|----------------|------------|-----|



BAC À FOND LISSE - DIM. ENCOMBREMENT (mm): L=600 P=400 H=280

| ART. | dim. utiles | | | L | couleur | CHF |
|-----------------|-------------|------|------|------|---------|-------|
| | L mm | P mm | H mm | | | |
| FAXEB6428L05137 | 553 | 355 | 277 | 54,4 | | 38,00 |



BAC À FOND RENFORCÉ - DIM. ENCOMBREMENT (mm): L=600 P=400 H=280

| ART. | dim. utiles | | | L | couleur | CHF |
|-----------------|-------------|------|------|----|---------|-------|
| | L mm | P mm | H mm | | | |
| FAXEB6428R25137 | 553 | 355 | 260 | 51 | | 45,50 |



BAC À FOND LISSE - DIM. ENCOMBREMENT (mm): L=600 P=400 H=320

| ART. | dim. utiles | | | L | couleur | CHF |
|-----------------|-------------|------|------|------|---------|-------|
| | L mm | P mm | H mm | | | |
| FAXEB6432L05137 | 551 | 352 | 318 | 60,3 | | 40,00 |



BAC À FOND RENFORCÉ - DIM. ENCOMBREMENT (mm): L=600 P=400 H=320

| ART. | dim. utiles | | | L | couleur | CHF |
|-----------------|-------------|------|------|------|---------|-------|
| | L mm | P mm | H mm | | | |
| FAXEB6432R25137 | 552 | 352 | 306 | 58,5 | | 45,50 |



BAC À FOND LISSE - DIM. ENCOMBREMENT (mm): L=600 P=400 H=423

| ART. | dim. utiles | | | L | couleur | CHF |
|-----------------|-------------|------|------|------|---------|-------|
| | L mm | P mm | H mm | | | |
| FAXEB6442L05137 | 555 | 355 | 420 | 82,8 | | 53,50 |



BAC À FOND RENFORCÉ - DIM. ENCOMBREMENT (mm): L=600 P=400 H=418

| ART. | dim. utiles | | | L | couleur | CHF |
|-----------------|-------------|------|------|------|---------|-------|
| | L mm | P mm | H mm | | | |
| FAXEB6442R25137 | 555 | 355 | 400 | 78,8 | | 58,00 |



CLASSIC

PICKING BOX

RK BOX

EURO BOX

EURO BOX - ESD

VISUAL BOX

MAT

800x600 mm



BAC À FOND MODULAIRE - DIM. ENCOMBREMENT (mm): L=800 P=600 H=320

| ART. | dim. utiles | | | L | couleur | CHF |
|-----------------|-------------|------|------|-------|---------|-------|
| | L mm | P mm | H mm | | | |
| FAXEB8632M25137 | 753 | 552 | 297 | 123,4 | ■ | 79,50 |



⚠ Ce modèle dispose de poignées de tous les côtés



FOND LISSE



FOND RENFORCÉ



FOND MODULAIRE



PAROIS FERMÉES



POIGNÉES FERMÉES



POIGNÉES OUVERTES



CAPACITÉ

BACS DE RANGEMENT POUR BACS 400x300 mm

SCHÉMA DIVISIONS

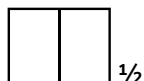

BAC DE RANGEMENT POUR BAC EURO BOX - DIM. ENCOMBREMENT (mm): L=250 P=175 H=95

| ART. | division | dim. utiles | | | L | couleur | CHF |
|-----------------|----------|-------------|------|------|-----|---------|-------|
| | | L mm | P mm | H mm | | | |
| FAXEB43S0025137 | 1/2 | 242 | 158 | 88 | 3,3 | | 12,00 |



Exemple de division des bacs Euro Box 400x300 mm avec des bacs de rangement (2 x FAXEB43S0025137)



Exemple de division des bacs Euro Box 600x400 mm avec des bacs de rangement (1 x FAXEB64S1085137, 2 x FAXEB64S0165137, 1 x FAXEB64S0047137, 2 x FAXEB64S0085137, 1 x FAXEB64S1045137)

BACS DE RANGEMENT POUR BACS 600x400 mm

SCHÉMA DIVISIONS

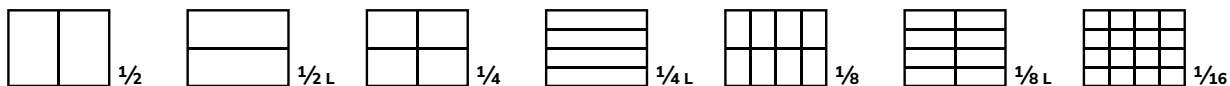

BAC DE RANGEMENT POUR BAC EURO BOX - DIM. ENCOMBREMENT (mm): L=550 P=174 H=110

| ART. | division | dim. utiles | | | L | couleur | CHF |
|-----------------|----------|-------------|------|------|-----|---------|-------|
| | | L mm | P mm | H mm | | | |
| FAXEB64S0027137 | 1/2 | 544 | 168 | 105 | 9,6 | ■ | 27,50 |



BAC DE RANGEMENT POUR BAC EURO BOX - DIM. ENCOMBREMENT (mm): L=550 P=87 H=110

| ART. | division | dim. utiles | | | L | couleur | CHF |
|-----------------|----------|-------------|------|------|-----|---------|-------|
| | | L mm | P mm | H mm | | | |
| FAXEB64S0047137 | 1/4 | 544 | 81 | 105 | 4,6 | ■ | 21,00 |



BAC DE RANGEMENT POUR BAC EURO BOX - DIM. ENCOMBREMENT (mm): L=137 P=174 H=110

| ART. | division | dim. utiles | | | L | couleur | CHF |
|-----------------|----------|-------------|------|------|-----|---------|------|
| | | L mm | P mm | H mm | | | |
| FAXEB64S0085137 | 1/8 | 131 | 168 | 105 | 2,3 | ■ | 7,50 |



BAC DE RANGEMENT POUR BAC EURO BOX - DIM. ENCOMBREMENT (mm): L=137 P=87 H=110

| ART. | division | dim. utiles | | | L | couleur | CHF |
|-----------------|----------|-------------|------|------|-----|---------|------|
| | | L mm | P mm | H mm | | | |
| FAXEB64S0165137 | 1/16 | 132 | 82 | 105 | 1,1 | ■ | 5,50 |



BAC DE RANGEMENT POUR BAC EURO BOX - DIM. ENCOMBREMENT (mm): L=274 P=350 H=110

| ART. | division | dim. utiles | | | L | couleur | CHF |
|-----------------|----------|-------------|------|------|-----|---------|-------|
| | | L mm | P mm | H mm | | | |
| FAXEB64S1025137 | 1/2 | 268 | 344 | 105 | 9,7 | ■ | 21,00 |



BAC DE RANGEMENT POUR BAC EURO BOX - DIM. ENCOMBREMENT (mm): L=274 P=174 H=110

| ART. | division | dim. utiles | | | L | couleur | CHF |
|-----------------|----------|-------------|------|------|-----|---------|-------|
| | | L mm | P mm | H mm | | | |
| FAXEB64S1045137 | 1/4 | 268 | 168 | 105 | 4,7 | ■ | 11,50 |



BAC DE RANGEMENT POUR BAC EURO BOX - DIM. ENCOMBREMENT (mm): L=274 P=87 H=110

| ART. | division | dim. utiles | | | L | couleur | CHF |
|-----------------|----------|-------------|------|------|-----|---------|------|
| | | L mm | P mm | H mm | | | |
| FAXEB64S1085137 | 1/8 | 268 | 82 | 105 | 2,3 | ■ | 9,50 |



PORTE-ÉTIQUETTES POUR BAC DE RANGEMENT

| ART. | L mm | H mm | CHF |
|-----------------|------|------|-------|
| FAXEB00PE010096 | 74 | 104 | 14,00 |





CHARIOT À ROULETTES POUR BAC EURO BOX 600X400

| ART. | L mm | P mm | H mm | KG | couleur | CHF |
|-----------------|------|------|------|-----|---------|--------|
| FAXEB64R0006103 | 620 | 420 | 170 | 250 | | 159,00 |
| FAXEB64R0006104 | 620 | 420 | 170 | 250 | | 159,00 |



SÉPARATEUR RAINURÉS EN POLYPROPYLÈNE POUR BAC EURO BOX 600X400

| ART. | L mm | P mm | H mm | couleur | CHF |
|-----------------|------|------|------|---------|------|
| FAXEB4D10005137 | 352 | 4 | 100 | | 3,00 |

SÉPARATEUR RAINURÉS EN POLYPROPYLÈNE POUR BAC EURO BOX 600X400

| ART. | L mm | P mm | H mm | couleur | CHF |
|-----------------|------|------|------|---------|------|
| FAXEB6D10005137 | 552 | 4 | 100 | | 3,50 |

Les séparateurs rainurés ont un système d'installation encastrable pour un division modulaire et flexible de l'intérieur du bac.



CLIP PORTE-ÉTIQUETTES POUR BAC EURO BOX

| ART. | L mm | P mm | H mm | finition | CHF |
|-----------------|------|------|------|-----------|------|
| FAXEB00PE000099 | 84 | 13 | 20 | Galvanisé | 3,00 |



Le porte-étiquettes s'installe sur les nervures du bac.



FERMETURE À PRESSION POUR COUVERCLE EURO BOX

| ART. | L mm | P mm | H mm | CHF |
|-----------------|------|------|------|------|
| FAXEBSCC0000013 | 32 | 8 | 26 | 1,00 |



Insérée dans les trous du couvercle et du bord du bac, elle bloque couvercle pour éviter toute ouverture accidentelle.





CHARGEUTILE



GALVANISÉ

CLASSIC

| | | | | | |
|-------------|--------|----------|-----------------------|------------|-----|
| PICKING BOX | RK BOX | EURO BOX | EURO BOX - ESD | VISUAL BOX | MAT |
|-------------|--------|----------|-----------------------|------------|-----|

400x300 mm



COUVERCLE ESD À CHARNIÈRE

| ART. | L mm | P mm | H mm | couleur | CHF |
|-----------------|------|------|------|---------|-------|
| FAXEB43C0005207 | 400 | 300 | 22 | ■ | 12,00 |



BAC ESD À FOND LISSE - DIM. ENCOMBREMENT (mm): L=400 P=300 H=220

| ART. | dim. utiles | | | L | couleur | CHF |
|-----------------|-------------|------|------|------|---------|-------|
| | L mm | P mm | H mm | | | |
| FAXEB4322L05207 | 358 | 258 | 217 | 19,9 | ■ | 39,50 |



600x400 mm



COUVERCLE ESD À CHARNIÈRE

| ART. | L mm | P mm | H mm | couleur | CHF |
|-----------------|------|------|------|---------|-------|
| FAXEB64C0005207 | 600 | 400 | 22 | ■ | 23,00 |



BAC ESD À FOND LISSE - DIM. ENCOMBREMENT (mm): L=600 P=400 H=75

| ART. | dim. utiles | | | L | couleur | CHF |
|-----------------|-------------|------|------|------|---------|-------|
| | L mm | P mm | H mm | | | |
| FAXEB6408L05207 | 555 | 355 | 72 | 14,2 | ■ | 39,00 |



BAC ESD À FOND LISSE - DIM. ENCOMBREMENT (mm): L=600 P=400 H=120

| ART. | dim. utiles | | | L | couleur | CHF |
|-----------------|-------------|------|------|------|---------|-------|
| | L mm | P mm | H mm | | | |
| FAXEB6412L15207 | 555 | 358 | 115 | 22,8 | ■ | 46,00 |



BAC ESD À FOND LISSE - DIM. ENCOMBREMENT (mm): L=600 P=400 H=220

| ART. | dim. utiles | | | L | couleur | CHF |
|-----------------|-------------|------|------|------|---------|-------|
| | L mm | P mm | H mm | | | |
| FAXEB6422L05207 | 555 | 358 | 217 | 43,1 | ■ | 73,50 |





CHARIOT ESD À ROULETTES POUR BACEURO BOX 600X400

| ART. | L mm | P mm | H mm | KG | couleur | CHF |
|-----------------|------|------|------|-----|---------|--------|
| FAXEB64R0006207 | 620 | 420 | 170 | 250 | ■ | 454,00 |



FERMETURE COULISSANTE EN POLYPROPYLÈNE CONDUCTEUR POUR COUVERCLE EURO BOX

| ART. | L mm | P mm | H mm | CHF |
|-----------------|------|------|------|------|
| FAXEBSMC0005207 | 44 | 9 | 24 | 1,00 |



FONDLISSE



PAROIS FERMÉES



POIGNÉES COQUILLE



POIGNÉES FERMÉES



CAPACITÉ

CLASSIC VISUAL BOX

BACS EN PLASTIQUE
SÉRIE PRO



Visual Box est le système modulaire de **casiers à vis** caractérisé par des tiroirs transparents dotée d'une **ouverture basculante**. Chaque casier se compose de deux éléments : un corps robuste et résistant en polystyrène et un nombre variable de tiroirs incassables en copolymère de styrène transparent. La transparence et la méthode d'ouverture de ces derniers **facilite la visibilité et l'extraction du contenu**. Quel que soit le nombre de tiroirs choisis, les différents modèles de Visual Box ont la même largeur pour pouvoir les **empiler** et créer à tout moment des entrepôts de petites pièces modulaires et expansibles. Ces solutions sont intégrables dans de nombreux meubles, comme des établis ou des bras pivotants, et peuvent être installés sur des châssis pour créer des rayonnages muraux pour petites pièces.

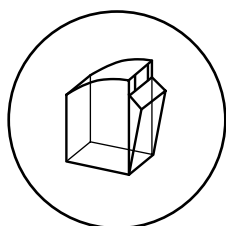

**TIROIRS
TRANSPARENTS À
OUVERTURE
BASCULANTE**

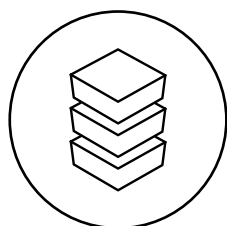

**EMPILABLE ET
COMPATIBLE**

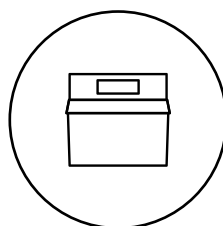

**ÉTIQUETTES DE
SÉRIE**

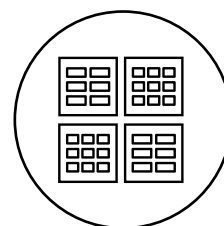

MODULAIRE

CLASSIC



VISUAL BOX

Les casiers à vis avec des tiroirs à ouverture basculante se caractérisent par :

1. Tiroir transparent
2. Ouverture basculante
3. Porte-étiquettes avec étiquettes
4. Crochet de superposition



HAUTE VISIBILITÉ

Les tiroirs en copolymère de styrène sont incassables et facilitent la visibilité et l'identification du contenu de chaque Visual Box.



POIGNÉE AVEC ÉTIQUETTES

Tous les tiroirs disposent d'un porte-étiquette dans la partie supérieure pour cataloguer le contenu. Une poignée est présente sur le devant pour l'ouverture ergonomique du tiroir.



CHÂSSIS POUR VISUAL BOX

Les châssis pour Visual Box de 500 mm de hauteur sont empilables à travers un système spécial d'emboîtement breveté pour créer des entrepôts modulaires d'une hauteur maximale de 2000 mm sur lesquels organiser les différents blocs-tiroirs Visual Box.



SUPERPOSABLES

Le crochet installé dans la partie supérieure de Visual Box permet d'empiler chaque module de manière stable et sûre.

En cas de superposition de Visual Box ayant des profondeurs différentes, l'installation du casier d'une profondeur inférieure peut s'effectuer sur l'avant ou sur l'arrière.



BLOC-TIROIRS VISUAL BOX AVEC 9 TIROIRS

DIM. ENCOMBREMENT (mm): L=600 P=68 H=78



| ART. | multiple de qté. min. | tiroirs | | | | couleur | CHF |
|-----------------|--------------------------|---------|------|------|------|---------|-------|
| | | n° | L mm | P mm | H mm | | |
| FAXVBCH00900001 | 1 | 9 | 56 | 43 | 47 | | 24,00 |
| FAXVBCH00900039 | 1 | 9 | 56 | 43 | 47 | | 24,00 |

BLOC-TIROIRS VISUAL BOX AVEC 6 TIROIRS

DIM. ENCOMBREMENT (mm): L=600 P=96 H=112



| ART. | multiple de qté. min. | tiroirs | | | | couleur | CHF |
|-----------------|--------------------------|---------|------|------|------|---------|-------|
| | | n° | L mm | P mm | H mm | | |
| FAXVBCH00600001 | 1 | 6 | 88 | 65 | 70 | | 28,00 |
| FAXVBCH00600039 | 1 | 6 | 88 | 65 | 70 | | 28,00 |

BLOC-TIROIRS VISUAL BOX AVEC 5 TIROIRS

DIM. ENCOMBREMENT (mm): L=600 P=140 H=168



| ART. | multiple de qté. min. | tiroirs | | | | couleur | CHF |
|-----------------|--------------------------|---------|------|------|------|---------|-------|
| | | n° | L mm | P mm | H mm | | |
| FAXVBCH00500001 | 1 | 5 | 108 | 98 | 107 | | 44,50 |
| FAXVBCH00500039 | 1 | 5 | 108 | 98 | 107 | | 44,50 |

BLOC-TIROIRS VISUAL BOX AVEC 4 TIROIRS

DIM. ENCOMBREMENT (mm): L=600 P=178 H=206



| ART. | multiple de qté. min. | tiroirs | | | | couleur | CHF |
|-----------------|--------------------------|---------|------|------|------|---------|-------|
| | | n° | L mm | P mm | H mm | | |
| FAXVBCH00400001 | 1 | 4 | 138 | 127 | 134 | | 61,50 |
| FAXVBCH00400039 | 1 | 4 | 138 | 127 | 134 | | 61,50 |

BLOC-TIROIRS VISUAL BOX AVEC 3 TIROIRS

DIM. ENCOMBREMENT (mm): L=600 P=210 H=242



| ART. | multiple de qté. min. | tiroirs | | | | couleur | CHF |
|-----------------|--------------------------|---------|------|------|------|---------|-------|
| | | n° | L mm | P mm | H mm | | |
| FAXVBCH00300001 | 1 | 3 | 180 | 145 | 161 | | 75,00 |
| FAXVBCH00300039 | 1 | 3 | 180 | 145 | 161 | | 75,50 |

BUTÉE POUR BLOC-TIROIRS VISUAL BOX



| ART. | convient aux | CHF |
|-----------------|---------------|------|
| FAXVBCHL0900099 | FAXVBCH009000 | 3,50 |
| FAXVBCHL0600099 | FAXVBCH006000 | 3,50 |
| FAXVBCHL0500099 | FAXVBCH005000 | 3,50 |
| FAXVBCHL0400099 | FAXVBCH004000 | 3,50 |
| FAXVBCHL0300099 | FAXVBCH003000 | 3,50 |

CLASSIC

COMPOSANTS

| | | | | | |
|-------------|--------|----------|----------------|-------------------|-----|
| PICKING BOX | RK BOX | EURO BOX | EURO BOX - ESD | VISUAL BOX | MAT |
|-------------|--------|----------|----------------|-------------------|-----|



CHÂSSIS MURAL POUR BLOCS-TIROIRS VISUAL BOX

| ART. | L mm | P mm | H mm | matériau | CHF |
|---------------|------|------|------|-----------|--------|
| FVB100TEL0000 | 602 | 22 | 1000 | Aluminium | 108,00 |
| FVB150TEL0000 | 602 | 22 | 1500 | Aluminium | 122,00 |
| FVB200TEL0000 | 602 | 22 | 2000 | Aluminium | 141,00 |



BASE POUR RAYONNAGE VISUAL BOX

| ART. | L mm | P mm | H mm | RAL | CHF |
|---------------|------|------|------|------|-------|
| FVB100BAS0001 | 604 | 322 | 100 | 7000 | 70,00 |
| FVB100BAS0039 | 604 | 322 | 100 | 7016 | 73,00 |



CHÂSSIS MODULAIRE ET EMPILABLE POUR BLOCS-TIROIRS VISUAL BOX

| ART. | L mm | P mm | H mm | matériau | CHF |
|---------------|------|------|------|-----------|-------|
| FVB050TEL0000 | 602 | 22 | 500 | Aluminium | 57,00 |

ART. FVB050TEL0000 x2
H= 1000



ART. FVB050TEL0000 x3
H= 1500



ART. FVB050TEL0000 x4
H= 2000



TRAVERSE MURALE AVEC BUTÉE VISUAL BOX

| ART. | L mm | P mm | H mm | finition | CHF |
|---------------|------|------|------|-----------|-------|
| FVB090TRA0099 | 601 | 42 | 88 | Galvanisé | 19,50 |

Permet la fixation suspendue des rayonnages de 500 et 1000 mm de haut.



| | | | |
|----------|----------|-----------|-----------|
| | | | |
| RAL 7000 | RAL 7016 | ALUMINIUM | GALVANISÉ |

CLASSIC

H= 500 mm

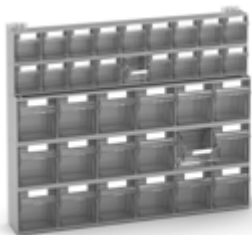

RAYONNAGE AVEC 36 TIROIRS VISUAL BOX
 DIM. ENCOMBREMENT (mm): L=602 P=114 H=500

| ART. | descriptions | couleur | CHF |
|----------|---|---------|--------|
| FVB00101 | 1 x FVB050TEL0000 2 x FAXVBCH00900001 3 x FAXVBCH00600001 | | 188,00 |



RAYONNAGE AVEC 23 TIROIRS VISUAL BOX
 DIM. ENCOMBREMENT (mm): L=602 P=157 H=500

| ART. | descriptions | couleur | CHF |
|----------|---|---------|--------|
| FVB00201 | 1 x FVB050TEL0000 3 x FAXVBCH00600001 1 x FAXVBCH00500001 | | 184,50 |

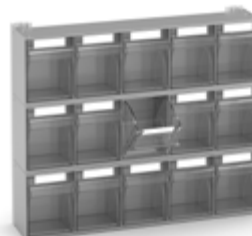

RAYONNAGE AVEC 15 TIROIRS VISUAL BOX
 DIM. ENCOMBREMENT (mm): L=602 P=157 H=500

| ART. | descriptions | couleur | CHF |
|----------|--|---------|--------|
| FVB00301 | 1 x FVB050TEL0000 3 x FAXVBCH00500001 | | 189,50 |

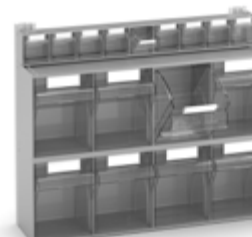

RAYONNAGE AVEC 17 TIROIRS VISUAL BOX
 DIM. ENCOMBREMENT (mm): L=602 P=190 H=500

| ART. | descriptions | couleur | CHF |
|----------|---|---------|--------|
| FVB00401 | 1 x FVB050TEL0000 1 x FAXVBCH00900001 2 x FAXVBCH00400001 | | 203,00 |

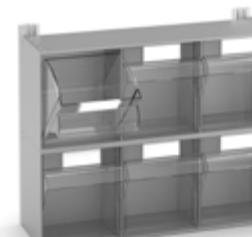

RAYONNAGE AVEC 6 TIROIRS VISUAL BOX
 DIM. ENCOMBREMENT (mm): L=602 P=225 H=500

| ART. | descriptions | couleur | CHF |
|----------|--|---------|--------|
| FVB00501 | 1 x FVB050TEL0000 2 x FAXVBCH00300001 | | 206,50 |



Les rayonnages de 500 mm de haut sont empilables pour créer des structures à hauteur variable (1000, 1500 ou 2000 mm).

H= 1000 mm



RAYONNAGE AVEC 72 TIROIRS VISUAL BOX
DIM. (mm): L=602 P=114 H=1000

| ART. | descriptions | CHF |
|-----------|--------------|--------|
| VISUAL001 | 2 x FVB00101 | 376,00 |



RAYONNAGE AVEC 38 TIROIRS VISUAL BOX
DIM. (mm): L=602 P=157 H=1000

| ART. | descriptions | CHF |
|-----------|------------------------------|--------|
| VISUAL002 | 1 x FVB00201 1 x FVB00301 | 374,00 |



RAYONNAGE AVEC 51 TIROIRS VISUAL BOX
DIM. (mm): L=602 P=157 H=1000

| ART. | descriptions | CHF |
|-----------|------------------------------|--------|
| VISUAL003 | 1 x FVB00101 1 x FVB00301 | 377,50 |

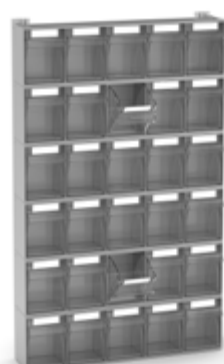

RAYONNAGE AVEC 30 TIROIRS VISUAL BOX
DIM. (mm): L=602 P=157 H=1000

| ART. | descriptions | CHF |
|-----------|--------------|--------|
| VISUAL004 | 2 x FVB00301 | 379,00 |



RAYONNAGE AVEC 40 TIROIRS VISUAL BOX
DIM. (mm): L=602 P=190 H=1000

| ART. | descriptions | CHF |
|-----------|------------------------------|--------|
| VISUAL005 | 1 x FVB00201 1 x FVB00401 | 387,50 |



Rayonnages composés de 2 châssis de 500 mm de haut empilés par l'intermédiaire d'un emboîtement breveté.

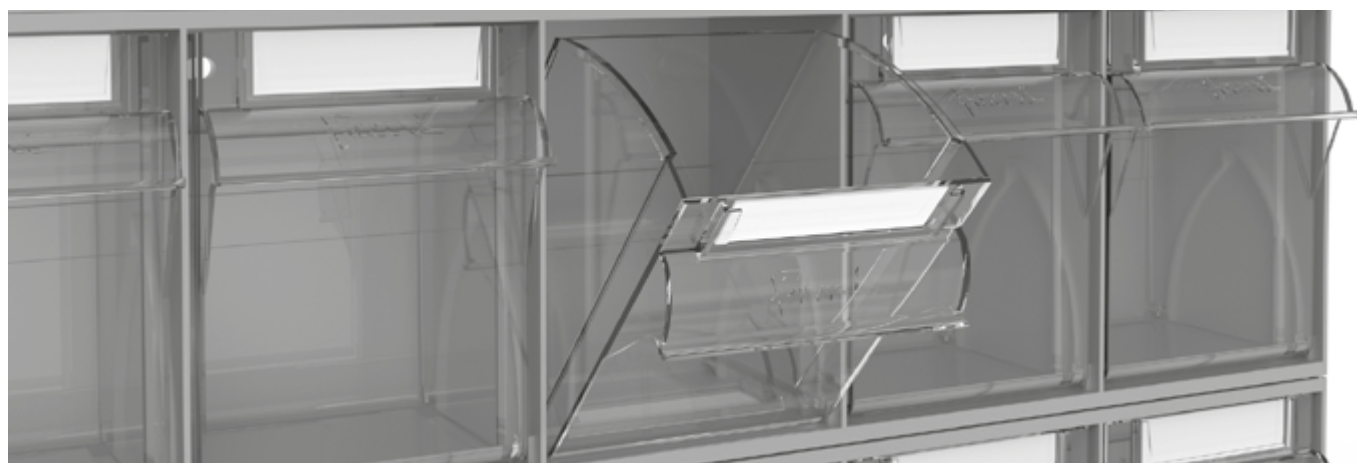

H= 1500 mm



RAYONNAGE AVEC 108 TIROIRS VISUAL BOX
DIM. (mm): L=602 P=114 H=1500

| ART. | descriptions | CHF |
|------------------|--------------|--------|
| VISUAL006 | 3 x FVB00101 | 564,00 |



RAYONNAGE AVEC 87 TIROIRS VISUAL BOX
DIM. (mm): L=602 P=157 H=1500

| ART. | descriptions | CHF |
|------------------|------------------------------|--------|
| VISUAL007 | 2 x FVB00101 1 x FVB00301 | 565,50 |



RAYONNAGE AVEC 45 TIROIRS VISUAL BOX
DIM. (mm): L=602 P=157 H=1500

| ART. | descriptions | CHF |
|------------------|--------------|--------|
| VISUAL008 | 3 x FVB00301 | 568,50 |

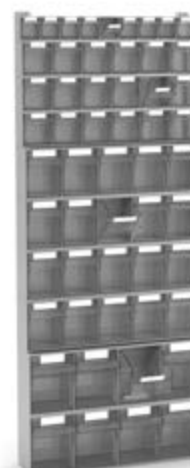

RAYONNAGE AVEC 55 TIROIRS VISUAL BOX
DIM. (mm): L=602 P=190 H=1500

| ART. | descriptions | CHF |
|------------------|--|--------|
| VISUAL009 | 1 x FVB00201 1 x FVB00301 1 x FVB00401 | 577,00 |

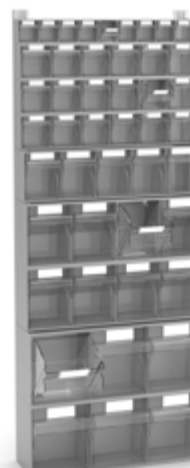

RAYONNAGE AVEC 46 TIROIRS VISUAL BOX
DIM. (mm): L=602 P=225 H=1500

| ART. | descriptions | CHF |
|------------------|--|--------|
| VISUAL010 | 1 x FVB00201 1 x FVB00401 1 x FVB00501 | 594,00 |

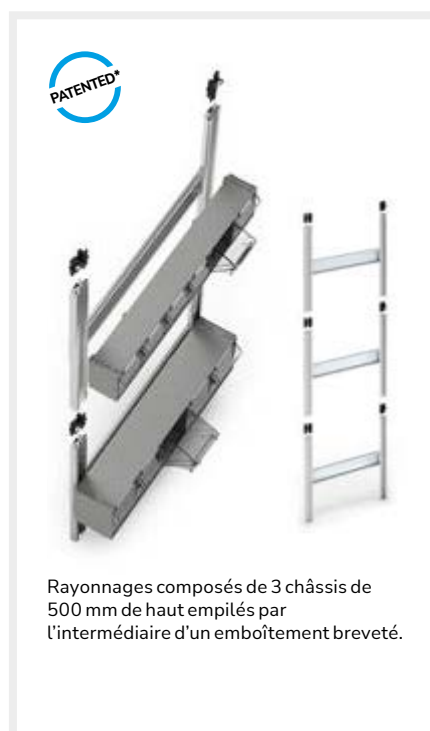

Rayonnages composés de 3 châssis de 500 mm de haut empilés par l'intermédiaire d'un emboîtement breveté.

H= 2000 mm



RAYONNAGE AVEC 144 TIROIRS VISUAL BOX
DIM. (mm): L=602 P=114 H=2000

| ART. | descriptions | CHF |
|------------------|--------------|--------|
| VISUAL011 | 4 x FVB00101 | 752,00 |



RAYONNAGE AVEC 102 TIROIRS VISUAL BOX
DIM. (mm): L=602 P=157 H=2000

| ART. | descriptions | CHF |
|------------------|------------------------------|--------|
| VISUAL012 | 2 x FVB00101 2 x FVB00301 | 755,00 |

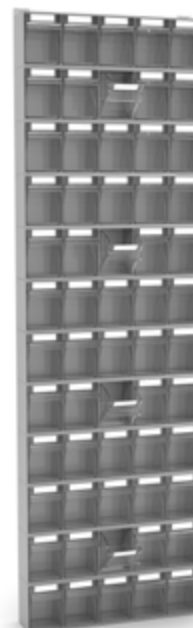

RAYONNAGE AVEC 60 TIROIRS VISUAL BOX
DIM. (mm): L=602 P=157 H=2000

| ART. | descriptions | CHF |
|------------------|--------------|--------|
| VISUAL013 | 4 x FVB00301 | 758,00 |

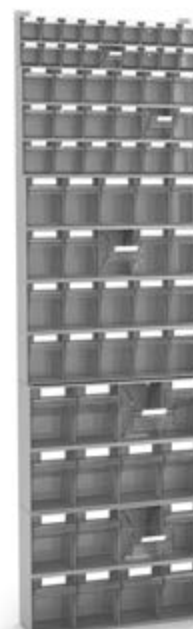

RAYONNAGE AVEC 72 TIROIRS VISUAL BOX
DIM. (mm): L=602 P=190 H=2000

| ART. | descriptions | CHF |
|------------------|--|--------|
| VISUAL014 | 1 x FVB00201 1 x FVB00301 2 x FVB00401 | 780,00 |

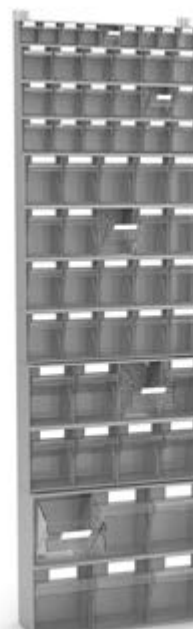

RAYONNAGE AVEC 61 TIROIRS VISUAL BOX
DIM. (mm): L=602 P=225 H=2000

| ART. | descriptions | CHF |
|------------------|--|--------|
| VISUAL015 | 1 x FVB00201 1 x FVB00301 1 x FVB00401 1 x FVB00501 | 783,50 |

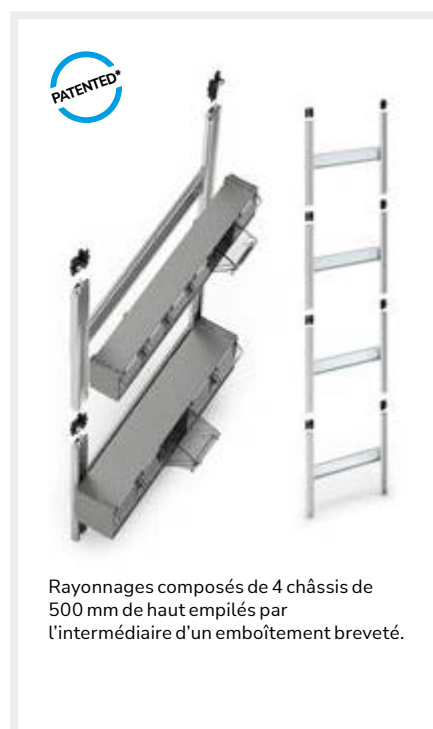

Rayonnages composés de 4 châssis de 500 mm de haut empilés par l'intermédiaire d'un emboîtement breveté.

H= 1500 mm



RAYONNAGE AVEC 108 TIROIRS VISUAL BOX
DIM. (mm): L=604 P=322 H=1600

| ART. | descriptions | CHF |
|-----------|-----------------------------------|--------|
| VISUAL016 | 3 x FVB00101 1 x FVB100BAS0001 | 634,00 |



RAYONNAGE AVEC 87 TIROIRS VISUAL BOX
DIM. (mm): L=604 P=322 H=1600

| ART. | descriptions | CHF |
|-----------|---|--------|
| VISUAL017 | 2 x FVB00101 1 x FVB00301 1 x FVB100BAS0001 | 635,50 |



RAYONNAGE AVEC 45 TIROIRS VISUAL BOX
DIM. (mm): L=604 P=322 H=1600

| ART. | descriptions | CHF |
|-----------|-----------------------------------|--------|
| VISUAL018 | 3 x FVB00301 1 x FVB100BAS0001 | 638,50 |



RAYONNAGE AVEC 55 TIROIRS VISUAL BOX
DIM. (mm): L=604 P=322 H=1600

| ART. | descriptions | CHF |
|-----------|---|--------|
| VISUAL019 | 1 x FVB00201 1 x FVB00301 1 x FVB00401 1 x FVB100BAS0001 | 647,00 |



RAYONNAGE AVEC 46 TIROIRS VISUAL BOX
DIM. (mm): L=604 P=322 H=1600

| ART. | descriptions | CHF |
|-----------|---|--------|
| VISUAL020 | 1 x FVB00201 1 x FVB00401 1 x FVB00501 1 x FVB100BAS0001 | 664,00 |



Rayonnages composés d'une base et de 3 châssis de 500 mm de haut empilés par l'intermédiaire d'un emboîtement breveté.

H= 2000 mm



RAYONNAGE AVEC 144 TIROIRS VISUAL BOX
DIM. (mm): L=604 P=322 H=2100

| ART. | descriptions | CHF |
|-----------|-----------------------------------|--------|
| VISUAL021 | 4 x FVB00101 1 x FVB100BAS0001 | 822,00 |



RAYONNAGE AVEC 102 TIROIRS VISUAL BOX
DIM. (mm): L=604 P=322 H=2100

| ART. | descriptions | CHF |
|-----------|---|--------|
| VISUAL022 | 2 x FVB00101 2 x FVB00301 1 x FVB100BAS0001 | 825,00 |



RAYONNAGE AVEC 60 TIROIRS VISUAL BOX
DIM. (mm): L=604 P=322 H=2100

| ART. | descriptions | CHF |
|-----------|-----------------------------------|--------|
| VISUAL023 | 4 x FVB00301 1 x FVB100BAS0001 | 828,00 |

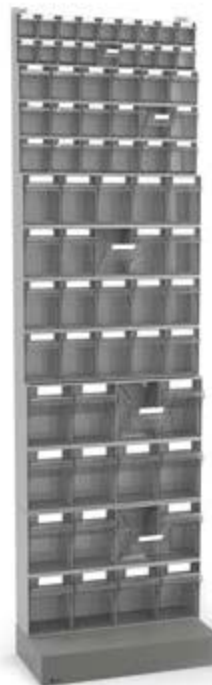

RAYONNAGE AVEC 72 TIROIRS VISUAL BOX
DIM. (mm): L=604 P=322 H=2100

| ART. | descriptions | CHF |
|-----------|---|--------|
| VISUAL024 | 1 x FVB00201 1 x FVB00301 2 x FVB00401 1 x FVB100BAS0001 | 850,00 |



RAYONNAGE AVEC 61 TIROIRS VISUAL BOX
DIM. (mm): L=604 P=322 H=2100

| ART. | descriptions | CHF |
|-----------|---|--------|
| VISUAL025 | 1 x FVB00201 1 x FVB00301 1 x FVB00401 1 x FVB00501 1 x FVB100BAS0001 | 853,50 |



Rayonnages composés d'une base et de 4 châssis de 500 mm de haut empilés par l'intermédiaire d'un emboîtement breveté.

CLASSIC MAT

TAPIS
SÉRIE PRO

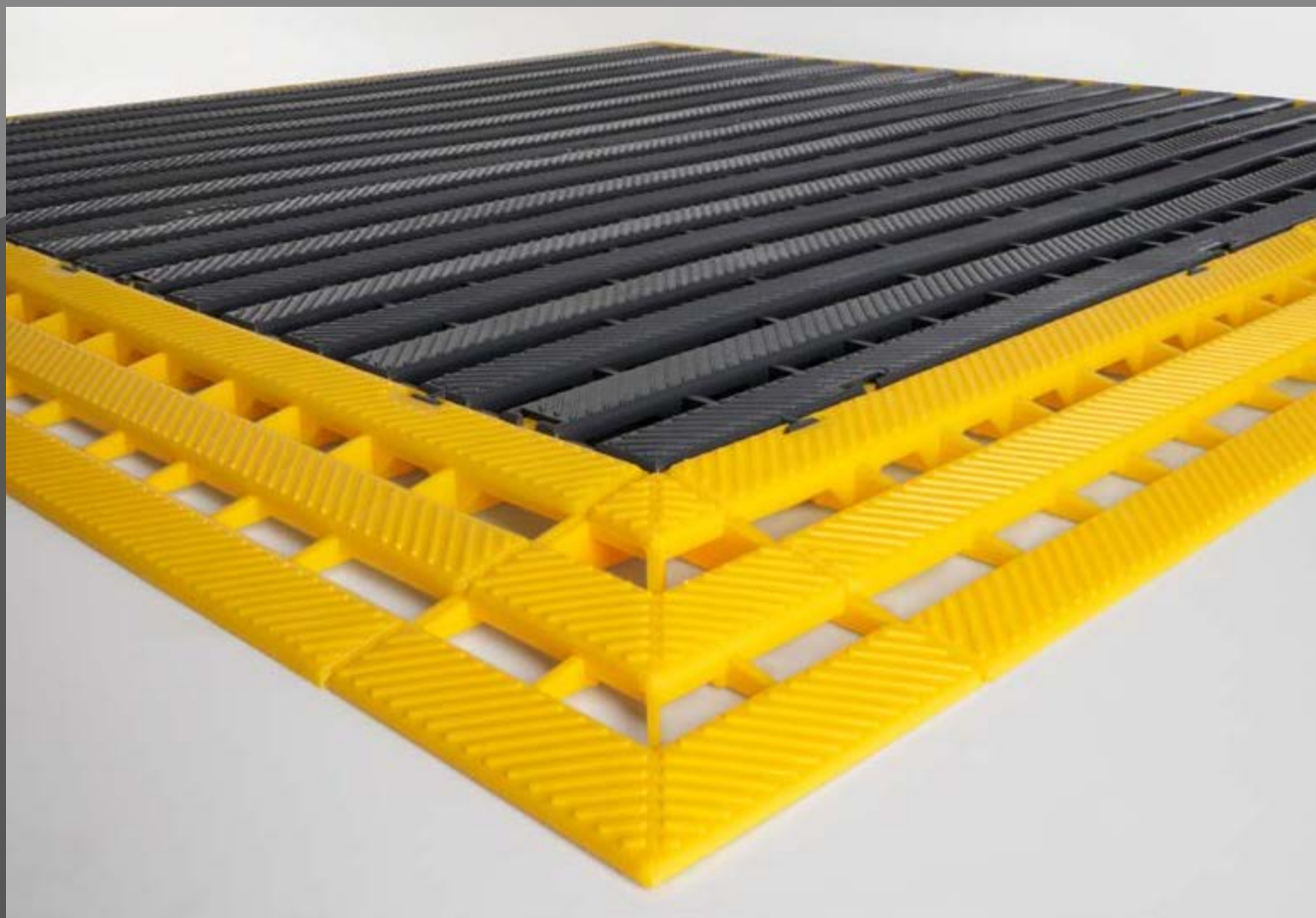

Les **tapis MAT** contribuent à **augmenter l'efficacité et la sécurité** sur le lieu. La texture particulière de la surface augmente en effet l'adhérence durant la marche ou le travail, qui permet d'éviter tout risque de chute ou d'accident. L'ajout de **raccords et d'angles** crée une rampe qui réduit le risque de trébuchement et facilite la montée et la descente même en cas d'utilisation de mobilier sur roulettes comme des chariots ou des blocs-tiroirs.

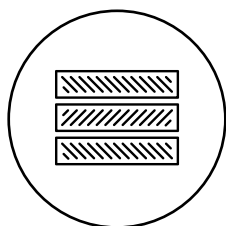

TEXTURE
ANTIDÉRAPANTE

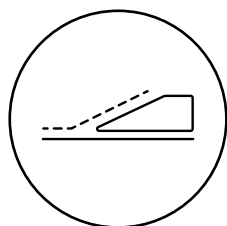

MONTÉE/
DESCENTE SÛRE

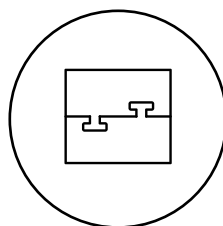

EMBOÎTEMENT
FACILE

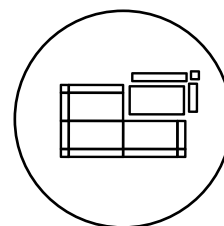

MODULAIRE

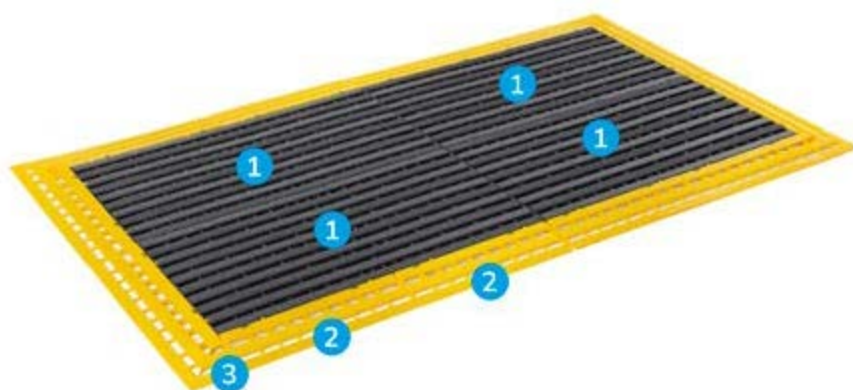

MAT

Les tapis antidérapants se caractérisent par :

1. Tapis antidérapant
2. Raccord pour tapis
3. Angle pour tapis

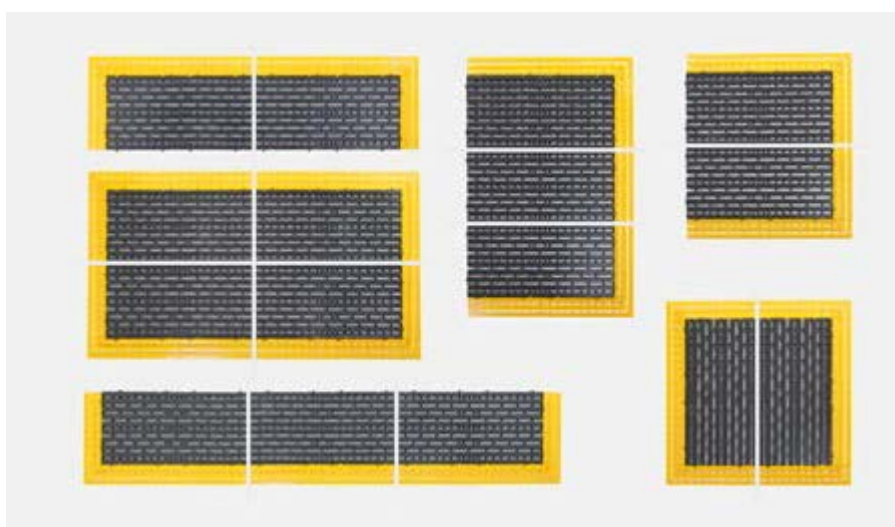

SYSTÈME MODULAIRE

Chaque tapis antidérapant est doté d'inserts sur tout le périmètre pour garantir une liberté dans la jonction de plusieurs composants. Il est ainsi possible d'obtenir des tapis de différentes formes et tailles, faciles à adapter à l'espace disponible.



TAPIS ANTIDÉRAPANT EN POLYÉTHYLÈNE

| ART. | multiple de qté. min. | L mm | P mm | H mm | couleur | CHF |
|-----------------|-----------------------|------|------|------|---------|-------|
| FAXBRTA80400039 | 4 | 800 | 400 | 25 | ■ | 31,50 |



RACCORD POUR TAPIS EN POLYÉTHYLÈNE

| ART. | multiple de qté. min. | L mm | P mm | H mm | couleur | CHF |
|-----------------|-----------------------|------|------|------|---------|------|
| FAXBRR440010005 | 12 | 400 | 110 | 25 | ■ | 7,50 |



ANGLE POUR TAPIS EN POLYÉTHYLÈNE

| ART. | multiple de qté. min. | L mm | P mm | H mm | couleur | CHF |
|-----------------|-----------------------|------|------|------|---------|------|
| FAXBRAN01010005 | 10 | 110 | 110 | 25 | ■ | 4,00 |

STEEL

CAISSES, BACS ET CONTENEURS EN MÉTAL SÉRIE PRO+



Les **bacs en métal** ont une structure solide pour pouvoir transporter et contenir de petites pièces et des composants lourds. Les côtés et le fond disposent en effet de **nervures** qui renforcent l'ensemble du bac et garantissent la **résistance aux usages intensifs et aux charges lourdes**. Steel dispose de **bacs et de bacs à bec** de dimensions réduites pour l'organisation de composants sur des postes de travail ou dans des entrepôts, ou encore de **caissons en métal à fond ouvrant ou à bec de grandes dimensions** la gestion des déchets et produits semi-finis.

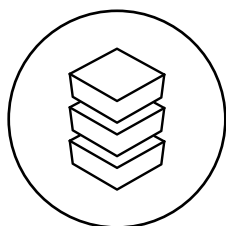

EMPILABLES

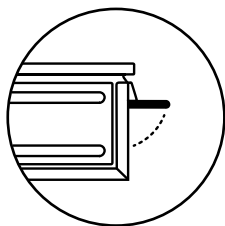

POIGNÉE BLOQUÉE
À 90°

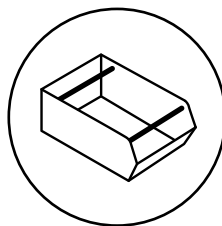

BARRES DE
LEVAGE



ROBUSTES

STEEL

CAISSES ET BACS



272-3A2



272-3



272-4



272-4A5



272-5

| ART. | multiple de qté. min. | taille | dim. encombrement | | | dim. utiles | | | L | RAL | CHF |
|-------------|-----------------------|---------|-------------------|-----|-----|-------------|-----|-----|------|------|--------|
| | | | Lmm | Pmm | Hmm | Lmm | Pmm | Hmm | | | |
| FLA33200A01 | 10 | 272-3A2 | 325 | 210 | 145 | 300 | 200 | 130 | 8,7 | 7000 | 43,50 |
| FLA41200A01 | 8 | 272-3 | 325 | 210 | 200 | 300 | 200 | 185 | 12 | 7000 | 45,50 |
| FLA65200A01 | 6 | 272-4 | 480 | 315 | 200 | 450 | 300 | 185 | 27 | 7000 | 52,00 |
| FLA73200A01 | 4 | 272-4A5 | 480 | 315 | 300 | 450 | 300 | 280 | 40,5 | 7000 | 84,00 |
| FLA89200A01 | 6 | 272-5 | 660 | 480 | 300 | 630 | 450 | 280 | 85 | 7000 | 128,00 |



CAPACITÉ



RAL 7000

STEEL

CAISSES ET BACS



1



2



3A2



4A2

| ART. | multiple de qté. min. | taille | dim. encombrement | | | dim. utiles | | | L | RAL | CHF |
|-------------|-----------------------|--------|-------------------|------|------|-------------|------|------|-----|------|-------|
| | | | L mm | P mm | H mm | L mm | P mm | H mm | | | |
| FLS17000A01 | 20 | 1 | 105 | 165 | 75 | 95 | 140 | 65 | 1 | 7000 | 9,00 |
| FLS25000A01 | 20 | 2 | 150 | 235 | 125 | 140 | 195 | 115 | 3,8 | 7000 | 18,00 |
| FLS33000A01 | 10 | 3A2 | 210 | 350 | 145 | 195 | 300 | 135 | 9,4 | 7000 | 36,50 |
| FLS57000A01 | 8 | 4A2 | 310 | 500 | 145 | 300 | 450 | 135 | 20 | 7000 | 56,50 |



3



3P4



4



4A5

| ART. | multiple de qté. min. | taille | dim. encombrement | | | dim. utiles | | | L | RAL | CHF |
|-------------|-----------------------|--------|-------------------|------|------|-------------|------|------|------|------|-------|
| | | | L mm | P mm | H mm | L mm | P mm | H mm | | | |
| FLS41000A01 | 8 | 3 | 210 | 350 | 200 | 200 | 300 | 185 | 12,5 | 7000 | 37,00 |
| FLS49000A01 | 9 | 3P4 | 210 | 550 | 200 | 200 | 450 | 185 | 18 | 7000 | 52,00 |
| FLS65000A01 | 6 | 4 | 310 | 510 | 200 | 300 | 450 | 185 | 28 | 7000 | 48,00 |
| FLS73000A01 | 4 | 4A5 | 310 | 525 | 315 | 300 | 450 | 280 | 42 | 7000 | 77,00 |

BARRE DE LEVAGE COUPLÉE À LA POIGNÉE BLOQUÉE À 90°



STEEL

CAISSES ET BACS



5P4



5



5P4



5

| ART. | multiple de qté. min. | taille | dim. encombrement | | | dim. utiles | | | nbre coulisses | L | RAL | CHF |
|-------------|-----------------------|--------|-------------------|------|------|-------------|------|------|----------------|----|------|--------|
| | | | L mm | P mm | H mm | L mm | P mm | H mm | | | | |
| FLS81000A01 | 6 | 5P4 | 480 | 540 | 300 | 450 | 450 | 280 | - | 63 | 7000 | 103,00 |
| FLS89000A01 | 6 | 5 | 480 | 725 | 295 | 450 | 630 | 280 | - | 88 | 7000 | 108,00 |
| FLS81100A01 | 4 | 5P4 | 480 | 540 | 385 | 450 | 450 | 280 | 2 | 63 | 7000 | 153,50 |
| FLS89100A01 | 4 | 5 | 480 | 725 | 385 | 450 | 630 | 280 | 2 | 88 | 7000 | 155,50 |



4



4A5



5P4



5

| ART. | multiple de qté. min. | taille | dim. encombrement | | | dim. utiles | | | L | RAL | CHF |
|-------------|-----------------------|--------|-------------------|------|------|-------------|------|------|----|------|--------|
| | | | L mm | P mm | H mm | L mm | P mm | H mm | | | |
| FLS65010A01 | 6 | 4 | 310 | 510 | 200 | 300 | 450 | 185 | 28 | 7000 | 64,00 |
| FLS73010A01 | 4 | 4A5 | 310 | 525 | 315 | 300 | 450 | 280 | 42 | 7000 | 95,00 |
| FLS81010A01 | 6 | 5P4 | 480 | 540 | 300 | 450 | 450 | 280 | 63 | 7000 | 126,00 |
| FLS89010A01 | 6 | 5 | 480 | 725 | 295 | 450 | 630 | 280 | 88 | 7000 | 131,00 |

APPLICATIONS SPÉCIALES

BACS AVEC DOUBLE BARRE DE RENFORT



système de prélèvement par chariot élévateur

BACS AVEC TRAVERSES



système de prélèvement par chariot élévateur



CAPACITÉ



RAL 7000

STEEL

BACS À FOND OUVRANT



CONTENEUR AVEC FOND À OUVERTURE PAR ROULEAUX

| ART. | L mm | P mm | H mm | KG | RAL | CHF |
|-------------|------|------|------|------|------|---------|
| FML01210001 | 1095 | 865 | 1265 | 2000 | 7000 | 1485,00 |

CONTENEUR AVEC FOND À OUVERTURE PAR ROULEAUX

| ART. | L mm | P mm | H mm | KG | RAL | CHF |
|-------------|------|------|------|------|------|---------|
| FML01110001 | 1095 | 865 | 915 | 2000 | 7000 | 1286,00 |

CONTENEURS AVEC FOND À OUVERTURE PAR ROULEAUX

Soulevé par un chariot élévateur à l'aide des quatre poignées soudées au bord supérieur, le conteneur avec fond à ouverture par rouleaux (ouverture à 87 %) permet de décharger le matériel. Le levier situé sur le côté de 800 mm permet de l'ouvrir facilement et en toute sécurité, tandis que la fermeture est assurée par un dispositif spécial composé de leviers et de rouleaux en acier.



STEEL

BACS À BEC



CONTENEUR À BEC

| ART. | multiple de qté. min. | L mm | P mm | H mm |  KG | RAL | CHF |
|-------------|-----------------------|------|------|------|--|------|--------|
| FML05100A01 | 3 | 830 | 680 | 600 | 1000 | 7000 | 348,00 |



CHARGE UTILE



RAL 7000

SYSTEM ST

RAYONNAGES SÉRIE PRO



SYSTEM ST

System ST est un rayonnage métallique facile à monter, solide et ayant une grande capacité de charge. La **structure modulaire** permet de créer de nombreuses solutions avec des largeurs variables et des différentes configurations. La version de base du **rayonnage pour entrepôt** avec des étagères rainurées et des séparateurs, peut en effet s'agrandir et se transformer pour devenir un **rayonnage à pneus**, un **rayonnage pour entrepôt dynamique**, avec des étagères inclinés ou des châssis inclinables avec des rails et des rouleaux, ou un **rayonnage pour petites pièces avec des bacs**.



1. Montant rainuré pas 25 mm pour côté
2. Étagère rainurée (capacité de charge jusqu'à 300 kg)
3. Paroi arrière (sur demande)
4. Paroi latérale (sur demande)
5. Barre de penderie (sur demande)
6. Tiroir à extraction simple (capacité de charge 50 kg)
Tiroir à extraction télescopique (capacité de charge 100 kg)
7. Socle (sur demande)
8. Paire de portes battantes avec fermeture à cylindre et 2 clés (sur demande)
9. Paroi centrale (sur demande)
10. Traverse de raccordement pour côtés
11. Lisse L=2000 mm
Lisse L=2600 mm (sur demande)
12. Traverse de raccordement entre rayonnages (sur demande)
13. Pied/bouchon en plastique
14. Séparateurs verticaux (sur demande)
15. Séparateurs H=100 mm
16. Set de rebords avec séparateurs trapézoïdaux
17. Séparateurs H=40 mm
18. Raccord en plastique pour montants
19. Couple de supports à pneus
20. Châssis à inclinaison variable avec rails à rouleaux déplaçables en longueur
21. Paire de supports pour étagère inclinée (de 5° à 30° environ)
22. Bord d'arrêt pour bacs
23. Plateau de tenue
24. Coulisses pour bacs
25. Butée anti-basculement pour bacs

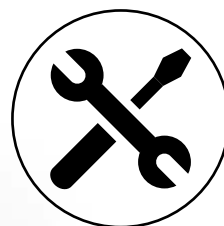

FACILES À MONTER

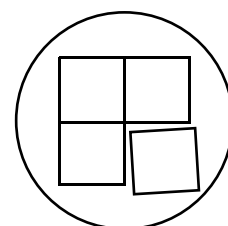

MODULABLES

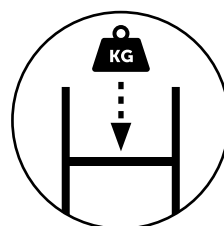

CAPACITÉ
MAXIMALE DES
ÉTAGÈRES 300 KG

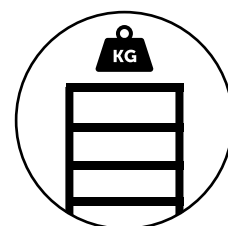

CHARGE UTILE
TRAVÉE 2300 KG

SYSTEM ST



SYSTEM ST



SYSTEM ST



RAYONNAGE AVEC 5 ÉTAGÈRES

| ART. | L mm | P mm | H mm |  par plateau | finition | CHF |
|-----------------|------|------|------|---|-----------|--------|
| A ST1001 | 1057 | 321 | 2011 | 120 | Galvanisé | 363,50 |
| A ST1002 | 1057 | 421 | 2011 | 120 | Galvanisé | 373,50 |
| A ST1003 | 1057 | 521 | 2011 | 120 | Galvanisé | 393,00 |
| A ST1004 | 1057 | 621 | 2011 | 120 | Galvanisé | 449,00 |
| A ST1005 | 1057 | 821 | 2011 | 120 | Galvanisé | 500,50 |
| B ST1006 | 1028 | 321 | 2011 | 120 | Galvanisé | 255,50 |
| B ST1007 | 1028 | 421 | 2011 | 120 | Galvanisé | 267,00 |
| B ST1008 | 1028 | 521 | 2011 | 120 | Galvanisé | 284,50 |
| B ST1009 | 1028 | 621 | 2011 | 120 | Galvanisé | 338,50 |
| B ST1010 | 1028 | 821 | 2011 | 120 | Galvanisé | 387,00 |



RAYONNAGE AVEC 10 ÉTAGÈRES

| ART. | L mm | P mm | H mm |  par plateau | finition | CHF |
|--------|------|------|------|---|-----------|--------|
| ST2001 | 2071 | 521 | 2011 | 120 | Galvanisé | 677,50 |

Comprenant :

| q.té | descriptions |
|------|------------------------------|
| 3 | Kit 4 montants |
| 2 | Kit 5 étagères rainurées |
| 3 | Kit 3 traverses |
| 3 | Croisillon de rigidification |
| 3 | Kit 2 pieds en polypropylène |
| 3 | Kit 2 raccords |



SYSTEM ST

COMPOSANTS



KIT 5 ÉTAGÈRES RAINURÉES

| ART. | L mm | P mm | H mm | KG | finition | CHF |
|-------------|------|------|------|-----|-----------|--------|
| FST1030S199 | 1000 | 300 | 35 | 120 | Galvanisé | 147,50 |
| FST1040S199 | 1000 | 400 | 35 | 120 | Galvanisé | 160,50 |
| FST1050S199 | 1000 | 500 | 35 | 120 | Galvanisé | 176,00 |
| FST1060S199 | 1000 | 600 | 35 | 120 | Galvanisé | 228,00 |
| FST1080S199 | 1000 | 800 | 35 | 120 | Galvanisé | 273,50 |

ÉTAGÈRE RAINURÉE

| ART. | L mm | P mm | H mm | KG | finition | CHF |
|-------------|------|------|------|-----|-----------|-------|
| FST1030S099 | 1000 | 300 | 35 | 120 | Galvanisé | 49,50 |
| FST1040S099 | 1000 | 400 | 35 | 120 | Galvanisé | 52,50 |
| FST1050S099 | 1000 | 500 | 35 | 120 | Galvanisé | 56,00 |
| FST1060S099 | 1000 | 600 | 35 | 120 | Galvanisé | 58,50 |
| FST1080S099 | 1000 | 800 | 35 | 120 | Galvanisé | 69,00 |

RENFORT POUR ÉTAGÈRE RAINURÉE

| ART. | L mm | P mm | H mm | multiple de qté. min. | finition | CHF |
|-------------|------|------|------|-----------------------|-----------|-------|
| FST1310S199 | 998 | 50 | 33 | 5 | Galvanisé | 12,00 |

⚠ Un renfort augmente la capacité de charge de l'étagère rainurée à 300 kg. Il ne peut pas être installé sur les étagères rainurées de 300 mm de profondeur.



TIROIRS À EXTRACTION SIMPLE 54X27 EH

| ART. | dim. utiles | | | h façade de tiroir | KG | % | RAL | CHF |
|--------|-------------|------|------|--------------------|----|-----|------|--------|
| | L mm | P mm | H mm | | | | | |
| ST1011 | 908 | 449 | 85 | 100 | 50 | 88% | 7035 | 170,50 |
| ST1012 | 908 | 449 | 85 | 100 | 50 | 88% | 5012 | 170,50 |
| ST1013 | 908 | 449 | 85 | 100 | 50 | 88% | 7016 | 204,00 |

⚠ Un maximum de 6 tiroirs peut être inséré pour chaque travée et la hauteur maximale d'insertion est de 950 mm.



TIROIRS À EXTRACTION TÉLESCOPIQUE 54X27 EH

| ART. | dim. utiles | | | h façade de tiroir | KG | % | RAL | CHF |
|--------|-------------|------|------|--------------------|-----|------|------|--------|
| | L mm | P mm | H mm | | | | | |
| ST1014 | 908 | 449 | 85 | 100 | 100 | 100% | 7035 | 219,50 |
| ST1015 | 908 | 449 | 85 | 100 | 100 | 100% | 5012 | 219,50 |
| ST1016 | 908 | 449 | 85 | 100 | 100 | 100% | 7016 | 251,50 |
| ST1017 | 908 | 449 | 135 | 150 | 100 | 100% | 7035 | 244,50 |
| ST1018 | 908 | 449 | 135 | 150 | 100 | 100% | 5012 | 244,50 |
| ST1019 | 908 | 449 | 135 | 150 | 100 | 100% | 7016 | 267,50 |

⚠ Un maximum de 3 tiroirs peut être insérés pour chaque travée (ou 6 en réduisant la capacité de charge à 50 kg) et la hauteur maximale d'insertion est de 950 mm.



PAIRE DE SUPPORTS POUR ÉTAGÈRE INCLINÉE

| ART. | L mm | P mm | H mm | finition | CHF |
|-------------|------|------|------|-----------|-------|
| FST1200S099 | 19 | 210 | 64 | Galvanisé | 22,50 |



CHARGE UTILE



RAL 5012



RAL 7016



RAL 7035



GALVANISÉ

SYSTEM ST

COMPOSANTS



PAIRE DE REBORDS AVEC SÉPARATEURS TRAPÉZOÏDAUX

| ART. | L mm | P mm | H mm | finition | CHF |
|--------|------|------|------|-----------|-------|
| ST1061 | 999 | 301 | 200 | Galvanisé | 58,50 |
| ST1062 | 999 | 401 | 200 | Galvanisé | 60,00 |
| ST1063 | 999 | 501 | 200 | Galvanisé | 61,50 |
| ST1064 | 999 | 601 | 200 | Galvanisé | 63,50 |



PAIRE DE SÉPARATEURS TRAPÉZOÏDAUX GALVANISÉS SUPPLÉMENTAIRES

| ART. | L mm | P mm | H mm | finition | CHF |
|-------------|------|------|------|-----------|-------|
| FST9630S099 | 16 | 293 | 187 | Galvanisé | 18,00 |
| FST9640S099 | 16 | 393 | 187 | Galvanisé | 19,50 |
| FST9650S099 | 16 | 493 | 187 | Galvanisé | 21,00 |
| FST9660S099 | 16 | 593 | 187 | Galvanisé | 23,00 |



KIT 4 SÉPARATEURS GALVANISÉS POUR ÉTAGÈRES

| ART. | L mm | P mm | H mm | finition | CHF |
|-------------|------|------|------|-----------|-------|
| FST9230S199 | 39 | 297 | 100 | Galvanisé | 31,00 |
| FST9240S199 | 39 | 397 | 100 | Galvanisé | 33,50 |
| FST9250S199 | 39 | 497 | 100 | Galvanisé | 32,50 |
| FST9260S199 | 39 | 597 | 100 | Galvanisé | 36,00 |
| FST9280S199 | 39 | 797 | 100 | Galvanisé | 40,50 |



KIT 4 SÉPARATEURS GALVANISÉS POUR ÉTAGÈRES

| ART. | L mm | P mm | H mm | finition | CHF |
|-------------|------|------|------|-----------|-------|
| FST9330S199 | 39 | 297 | 40 | Galvanisé | 22,50 |
| FST9340S199 | 39 | 397 | 40 | Galvanisé | 24,00 |
| FST9350S199 | 39 | 497 | 40 | Galvanisé | 26,50 |
| FST9360S199 | 39 | 597 | 40 | Galvanisé | 28,50 |
| FST9380S199 | 39 | 797 | 40 | Galvanisé | 32,50 |



ÉTRIER DE FIXATION MURALE

| ART. | L mm | P mm | H mm | finition | CHF |
|-------------|------|------|------|-----------|-------|
| FST0710S199 | 24 | 20 | 79 | Galvanisé | 10,50 |



SYSTEM ST

COMPOSANTS



PAIRE DE PIEDS EN ACIER

| ART. | L mm | P mm | H mm | CHF |
|-------------|------|------|------|------|
| FVT01450000 | 65 | 68 | 18 | 3,00 |



PAIRE DE PIEDS/BOUCHONS EN PLASTIQUE

| ART. | L mm | P mm | H mm | CHF |
|-------------|------|------|------|------|
| FVT02590000 | 42 | 65 | 55 | 5,00 |



KIT 4 PLAQUES POUR ROULETTES

| ART. | L mm | P mm | H mm | couleur | CHF |
|-------------|------|------|------|---------|-------|
| FST3600S139 | 105 | 104 | 52 | 7016 | 60,50 |



BORD D'ARRÊT DE BACS POUR ÉTAGÈRE RAINURÉE

| ART. | L mm | P mm | H mm | finition | CHF |
|-------------|------|------|------|-----------|-------|
| FST1410S099 | 972 | 10 | 60 | Galvanisé | 21,00 |

KIT 5 BORDS D'ARRÊT DE BACS POUR ÉTAGÈRES RAINURÉES

| ART. | L mm | P mm | H mm | finition | CHF |
|-------------|------|------|------|-----------|-------|
| FST1410S199 | 972 | 10 | 60 | Galvanisé | 86,50 |



KIT ROULETTES

| ART. | Ø mm | KG kit roulettes | H mm | matériau | | | CHF |
|-------------|------|------------------------|------|-----------------------------------|---|---|--------|
| FKRD1002107 | 100 | 225 | 128 | Caoutchouc standard | 2 | 2 | 83,50 |
| FKRB1252107 | 125 | 300 | 155 | Caoutchouc standard | 2 | 2 | 92,50 |
| FKRU1252101 | 125 | 300 | 155 | Caoutchouc synthétique antitraces | 2 | 2 | 101,00 |
| FKRS1252101 | 125 | 750 | 155 | Caoutchouc élastique | 2 | 2 | 161,50 |



CHARGE UTILE



ROULETTE FIXE



ROULETTE PIVOTANTE AVEC FREIN



GALVANISÉ

SYSTEM ST



RAYONNAGE AVEC 6 ÉTAGÈRES

| ART. | L mm | P mm | H mm | KG par plateau | tiroirs | | finition | CHF |
|-----------------|------|------|------|-------------------|---------|----|-----------|--------|
| | | | | | n° | KG | | |
| A ST1020 | 1057 | 521 | 2011 | 120 | 1 | 50 | Galvanisé | 850,50 |
| B ST1021 | 1028 | 521 | 2011 | 120 | 1 | 50 | Galvanisé | 742,00 |

Doté de 4 séparateurs, 2 paires de rebords, 4 séparateurs trapézoïdaux, 1 tiroir à extraction simple



RAYONNAGE AVEC 6 ÉTAGÈRES ET 9 BACS PICKING BOX AIR TAILLE 4A5

| ART. | L mm | P mm | H mm | KG par plateau | tiroirs | | finition | CHF |
|-----------------|------|------|------|-------------------|---------|----|-----------|--------|
| | | | | | n° | KG | | |
| A ST1022 | 1057 | 521 | 2011 | 120 | 1 | 50 | Galvanisé | 978,00 |
| B ST1023 | 1028 | 521 | 2011 | 120 | 1 | 50 | Galvanisé | 869,50 |

Doté de 4 séparateurs, 1 paire de rebords, 4 séparateurs trapézoïdaux, 1 tiroir à extraction simple

RAYONNAGE AVEC 6 ÉTAGÈRES SANS BACS

| ART. | L mm | P mm | H mm | KG par plateau | tiroirs | | finition | CHF |
|-----------------|------|------|------|-------------------|---------|----|-----------|--------|
| | | | | | n° | KG | | |
| A ST1024 | 1057 | 521 | 2011 | 120 | 1 | 50 | Galvanisé | 789,00 |
| B ST1025 | 1028 | 521 | 2011 | 120 | 1 | 50 | Galvanisé | 680,50 |

Doté de 4 séparateurs, 1 paire de rebords, 4 séparateurs trapézoïdaux, 1 tiroir à extraction simple

SYSTEM ST



RAYONNAGE AVEC 6 ÉTAGÈRES

| ART. | L mm | P mm | H mm |  par plateau | finition | CHF |
|-----------------|------|------|------|---|-----------|--------|
| A ST1026 | 1057 | 321 | 2011 | 120 | Galvanisé | 566,00 |
| A ST1027 | 1057 | 421 | 2011 | 120 | Galvanisé | 585,00 |
| A ST1028 | 1057 | 521 | 2011 | 120 | Galvanisé | 614,00 |
| A ST1029 | 1057 | 621 | 2011 | 120 | Galvanisé | 680,50 |

Doté de 2 paires de rebords, 4 séparateurs trapézoïdaux

| | | | | | | |
|-----------------|------|-----|------|-----|-----------|--------|
| B ST1030 | 1028 | 321 | 2011 | 120 | Galvanisé | 458,00 |
| B ST1031 | 1028 | 421 | 2011 | 120 | Galvanisé | 478,50 |
| B ST1032 | 1028 | 521 | 2011 | 120 | Galvanisé | 505,50 |
| B ST1033 | 1028 | 621 | 2011 | 120 | Galvanisé | 570,00 |

Doté de 2 paires de rebords, 4 séparateurs trapézoïdaux



 CHARGEUTILE

 GALVANISÉ

SYSTEM ST



RAYONNAGE À PNEUS

| ART. | L mm | P mm | H mm | nbre supports |  par support | finition | CHF |
|-----------------|------|------|------|---------------|---|-----------|--------|
| A ST1034 | 1057 | 421 | 2016 | 6 | 50 | Galvanisé | 328,00 |
| B ST1035 | 1028 | 421 | 2016 | 6 | 50 | Galvanisé | 236,00 |

SUPPORT PORTE-PNEUS



| ART. | multiple de qté. min. | L mm | P mm | H mm |  par support | finition | CHF |
|--------------------|-----------------------|------|------|------|---|-----------|-------|
| FST9580S199 | 2 | 1000 | 33 | 98 | 50 | Galvanisé | 24,00 |



RAYONNAGE À PNEUS

| ART. | L mm | P mm | H mm | nbre supports |  par support | finition | CHF |
|---------------|------|------|------|---------------|---|-----------|--------|
| ST2002 | 2071 | 421 | 2016 | 12 | 50 | Galvanisé | 564,00 |

SYSTEM ST



PATENTED

RAYONNAGE AVEC 6 ÉTAGÈRES ET 6 LISSES

| ART. | L mm | P mm | H mm | KG par paire de lisses | finition | CHF |
|-----------------|------|------|------|---------------------------|-----------|---------|
| A ST2003 | 2065 | 321 | 2016 | 250 | Galvanisé | 855,00 |
| A ST2004 | 2065 | 421 | 2016 | 250 | Galvanisé | 868,00 |
| A ST2005 | 2065 | 521 | 2016 | 250 | Galvanisé | 891,00 |
| A ST2006 | 2065 | 621 | 2016 | 250 | Galvanisé | 949,50 |
| A ST2007 | 2065 | 821 | 2016 | 250 | Galvanisé | 1011,50 |
| B ST2008 | 2036 | 321 | 2016 | 250 | Galvanisé | 761,50 |
| B ST2009 | 2036 | 421 | 2016 | 250 | Galvanisé | 776,00 |
| B ST2010 | 2036 | 521 | 2016 | 250 | Galvanisé | 797,00 |
| B ST2011 | 2036 | 621 | 2016 | 250 | Galvanisé | 853,50 |
| B ST2012 | 2036 | 821 | 2016 | 250 | Galvanisé | 912,50 |



CHARGE UTILE



GALVANISÉ

SYSTEM ST

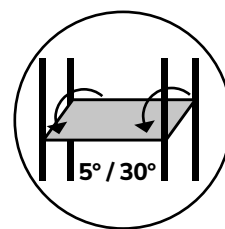

RAYONNAGES AVEC 6 ÉTAGÈRES INCLINÉES

| ART. | L mm | P mm | H mm |  par plateau | finition | CHF |
|---------------|------|------|------|---|-----------|---------|
| ST2602 | 2671 | 321 | 2016 | 100 | Galvanisé | 829,50 |
| ST2603 | 2671 | 421 | 2016 | 100 | Galvanisé | 845,00 |
| ST2604 | 2671 | 521 | 2016 | 100 | Galvanisé | 873,00 |
| ST2605 | 2671 | 621 | 2016 | 100 | Galvanisé | 956,50 |
| ST2606 | 2671 | 821 | 2016 | 100 | Galvanisé | 1021,50 |

Comprenant bords d'arrêt de bacs et paire d'étriers pour étagères inclinées 5°/30°



SYSTEM ST



Prédisposé pour roulettes et supports, voir p. 83

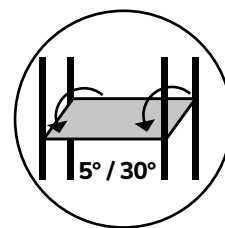

RAYONNAGES AVEC 7 ÉTAGÈRES INCLINÉES

| | ART. | L mm | P mm | H mm | n. kit 4 séparateurs | finition | CHF |
|----------|--------|------|------|------|----------------------|-----------|---------|
| A | ST1036 | 1057 | 521 | 2016 | 10 | Galvanisé | 1251,00 |
| A | ST1037 | 1057 | 621 | 2016 | 10 | Galvanisé | 1452,00 |
| A | ST1038 | 1057 | 821 | 2016 | 10 | Galvanisé | 1564,50 |
| B | ST1039 | 1028 | 521 | 2016 | 10 | Galvanisé | 1157,00 |
| B | ST1040 | 1028 | 621 | 2016 | 10 | Galvanisé | 1356,00 |
| B | ST1041 | 1028 | 821 | 2016 | 10 | Galvanisé | 1465,50 |

Comprenant bords d'arrêt de bacs et paire d'étriers pour étagères inclinées 5°/30°

! Étagères de 500 mm de profondeur, 120 kg de capacité de charge. Étagères de 600 et 800 mm de profondeur, 300 kg de capacité de charge.



CHARGE UTILE



GALVANISÉ

SYSTEM ST



A



RAYONNAGE AVEC 4 CHÂSSIS INCLINABLES

| ART. | L mm | P mm | H mm | KG par châssis | KG par rail au mètre linéaire | nbre rails avec rouleaux | finition | CHF |
|-----------------|------|------|------|-------------------|----------------------------------|-----------------------------|-----------|---------|
| A ST1101 | 1100 | 1509 | 2009 | 200 | 4 | 32 | Galvanisé | 2640,00 |
| B ST1102 | 1100 | 1009 | 2009 | 200 | 4 | 32 | Galvanisé | 2352,00 |
| C ST1401 | 1400 | 1009 | 2009 | 200 | 4 | 32 | Galvanisé | 2498,00 |
| D ST1402 | 1400 | 1509 | 2009 | 200 | 4 | 32 | Galvanisé | 2734,00 |



B



C





D

SYSTEM ST



RAYONNAGE AVEC 4 CHÂSSIS INCLINABLES AVEC ROULETTES

| ART. | L mm | P mm | H mm | KG par châssis | KG par rail au mètre linéaire | nbre rails avec rouleaux | roulettes | | | finition | CHF |
|-----------------|------|------|------|-------------------|----------------------------------|-----------------------------|---------------------|---|---|-----------|---------|
| | | | | | | | KG kit roulettes |  |  | | |
| A ST1103 | 1118 | 1009 | 2164 | 200 | 4 | 32 | 750 | 2 | 2 | Galvanisé | 2568,00 |
| B ST1403 | 1418 | 1009 | 2164 | 200 | 4 | 32 | 750 | 2 | 2 | Galvanisé | 2714,00 |



CHARGE UTILE



ROULETTE FIXE



ROULETTE PIVOTANTE AVEC FREIN



GALVANISÉ

SYSTEM ST



RAYONNAGE AVEC 5 ÉTAGÈRES ET 12 BACS PICKING BOX AIR TAILLE 4

| ART. | L mm | P mm | H mm | bacs | | | | | kg par plateau | finition | CHF |
|-----------------|------|------|------|------|--------|----|----|---------|-------------------|-----------|--------|
| | | | | nbre | taille | kg | L | couleur | | | |
| A ST1045 | 1057 | 521 | 1111 | 12 | 4 | 39 | 28 | ■ | 120 | Galvanisé | 509,50 |
| B ST1046 | 1028 | 521 | 1111 | 12 | 4 | 39 | 28 | ■ | 120 | Galvanisé | 448,50 |

RAYONNAGE AVEC 5 ÉTAGÈRES SANS BACS TAILLE 4

| ART. | L mm | P mm | H mm | kg par plateau | finition | CHF |
|-----------------|------|------|------|-------------------|-----------|--------|
| A ST1047 | 1057 | 521 | 1111 | 120 | Galvanisé | 317,50 |
| B ST1048 | 1028 | 521 | 1111 | 120 | Galvanisé | 256,50 |



RAYONNAGE AVEC 8 ÉTAGÈRES ET 24 BACS PICKING BOX AIR TAILLE 4

| ART. | L mm | P mm | H mm | bacs | | | | | kg par plateau | finition | CHF |
|-----------------|------|------|------|------|--------|----|----|---------|-------------------|-----------|--------|
| | | | | nbre | taille | KG | L | couleur | | | |
| A ST1049 | 1057 | 521 | 2056 | 24 | 4 | 39 | 28 | | 120 | Galvanisé | 955,00 |
| B ST1050 | 1028 | 521 | 2056 | 24 | 4 | 39 | 28 | | 120 | Galvanisé | 841,50 |

RAYONNAGE AVEC 8 ÉTAGÈRES SANS BACS TAILLE 4

| ART. | L mm | P mm | H mm | KG par plateau | finition | CHF |
|-----------------|------|------|------|-------------------|-----------|--------|
| A ST1051 | 1057 | 521 | 2016 | 120 | Galvanisé | 571,00 |
| B ST1052 | 1028 | 521 | 2016 | 120 | Galvanisé | 457,50 |

BAC À FOND RENFORCÉ



| ART. | multiple de qté. min. | taille | dim. encombrement | | | L | couleur | CHF |
|---------------|--------------------------|--------|-------------------|------|------|----|---------|-------|
| | | | L mm | P mm | H mm | | | |
| FPB0004R051LQ | 12 | 4 | 333 | 508 | 203 | 28 | | 16,00 |
| FPB0004R05139 | 12 | 4 | 333 | 508 | 203 | 28 | | 16,00 |
| FPB0004R05132 | 12 | 4 | 333 | 508 | 203 | 28 | | 16,00 |
| FPB0004R0511Z | 12 | 4 | 333 | 508 | 203 | 28 | | 16,00 |
| FPB0004R0512Y | 12 | 4 | 333 | 508 | 203 | 28 | | 16,00 |
| FPB0004R0514Q | 12 | 4 | 333 | 508 | 203 | 28 | | 16,00 |



CHARGE UTILE



CAPACITÉ



GALVANISÉ



RAYONNAGE AVEC 6 ÉTAGÈRES ET 18 BACS PICKING BOX AIR TAILLE 4A5

| ART. | L mm | P mm | H mm | bacs | | | | | par plateau | kg | finition | CHF |
|-----------------|------|------|------|------|--------|----|----|---------|-------------|-----------|----------|-----|
| | | | | nbre | taille | kg | L | couleur | | | | |
| A ST1053 | 1057 | 521 | 2131 | 18 | 4A5 | 39 | 42 | ■ | 120 | Galvanisé | 837,00 | |
| B ST1054 | 1028 | 521 | 2131 | 18 | 4A5 | 39 | 42 | ■ | 120 | Galvanisé | 723,50 | |

RAYONNAGE AVEC 6 ÉTAGÈRES SANS BACS TAILLE 4A5

| ART. | L mm | P mm | H mm | par plateau | kg | finition | CHF |
|-----------------|------|------|------|-------------|-----------|----------|-----|
| A ST1055 | 1057 | 521 | 2016 | 120 | Galvanisé | 459,00 | |
| B ST1056 | 1028 | 521 | 2016 | 120 | Galvanisé | 345,50 | |

BAC À FOND RENFORCÉ



| ART. | multiple de qté. min. | taille | dim. encombrement | | | L | couleur | CHF |
|---------------|-----------------------|--------|-------------------|------|------|----|---------|-------|
| | | | L mm | P mm | H mm | | | |
| FPB04A5R051LQ | 9 | 4A5 | 333 | 507 | 304 | 42 | ■ | 21,00 |
| FPB04A5R05139 | 9 | 4A5 | 333 | 507 | 304 | 42 | ■ | 21,00 |
| FPB04A5R05132 | 9 | 4A5 | 333 | 507 | 304 | 42 | ■ | 21,00 |
| FPB04A5R0511Z | 9 | 4A5 | 333 | 507 | 304 | 42 | ■ | 21,00 |
| FPB04A5R0512Y | 9 | 4A5 | 333 | 507 | 304 | 42 | ■ | 21,00 |
| FPB04A5R0514Q | 9 | 4A5 | 333 | 507 | 304 | 42 | ■ | 21,00 |



RAYONNAGE AVEC 7 ÉTAGÈRES ET 21 BACS PICKING BOX AIR TAILLE 4/4A5

| ART. | L mm | P mm | H mm | bacs | | | | | par plateau | kg | finition | CHF |
|-----------------|------|------|------|------|--------|-------|-------|---------|-------------|-----------|----------|-----|
| | | | | nbre | taille | kg | L | couleur | | | | |
| A ST1057 | 1057 | 521 | 2111 | 9+12 | 4A5/4 | 39/39 | 42/28 | | 120 | Galvanisé | 896,00 | |
| B ST1058 | 1028 | 521 | 2111 | 9+12 | 4A5/4 | 39/39 | 42/28 | | 120 | Galvanisé | 782,50 | |

RAYONNAGE AVEC 7 ÉTAGÈRES SANS BACS TAILLE 4/4A5

| ART. | L mm | P mm | H mm | kg par plateau | finition | CHF |
|-----------------|------|------|------|----------------|-----------|--------|
| A ST1059 | 1057 | 521 | 2016 | 120 | Galvanisé | 515,00 |
| B ST1060 | 1028 | 521 | 2016 | 120 | Galvanisé | 401,50 |

BAC À FOND RENFORCÉ



| ART. | multiple de qté. min. | taille | dim. encombrement | | | L | couleur | CHF |
|---------------|-----------------------|--------|-------------------|------|------|----|---------|-------|
| | | | L mm | P mm | H mm | | | |
| FPB0004R051LQ | 12 | 4 | 333 | 508 | 203 | 28 | | 16,00 |
| FPB0004R05139 | 12 | 4 | 333 | 508 | 203 | 28 | | 16,00 |
| FPB0004R05132 | 12 | 4 | 333 | 508 | 203 | 28 | | 16,00 |
| FPB0004R0511Z | 12 | 4 | 333 | 508 | 203 | 28 | | 16,00 |
| FPB0004R0512Y | 12 | 4 | 333 | 508 | 203 | 28 | | 16,00 |
| FPB0004R0514Q | 12 | 4 | 333 | 508 | 203 | 28 | | 16,00 |



CHARGE UTILE



CAPACITÉ



GALVANISÉ

SYSTEM ST

P= 300 mm

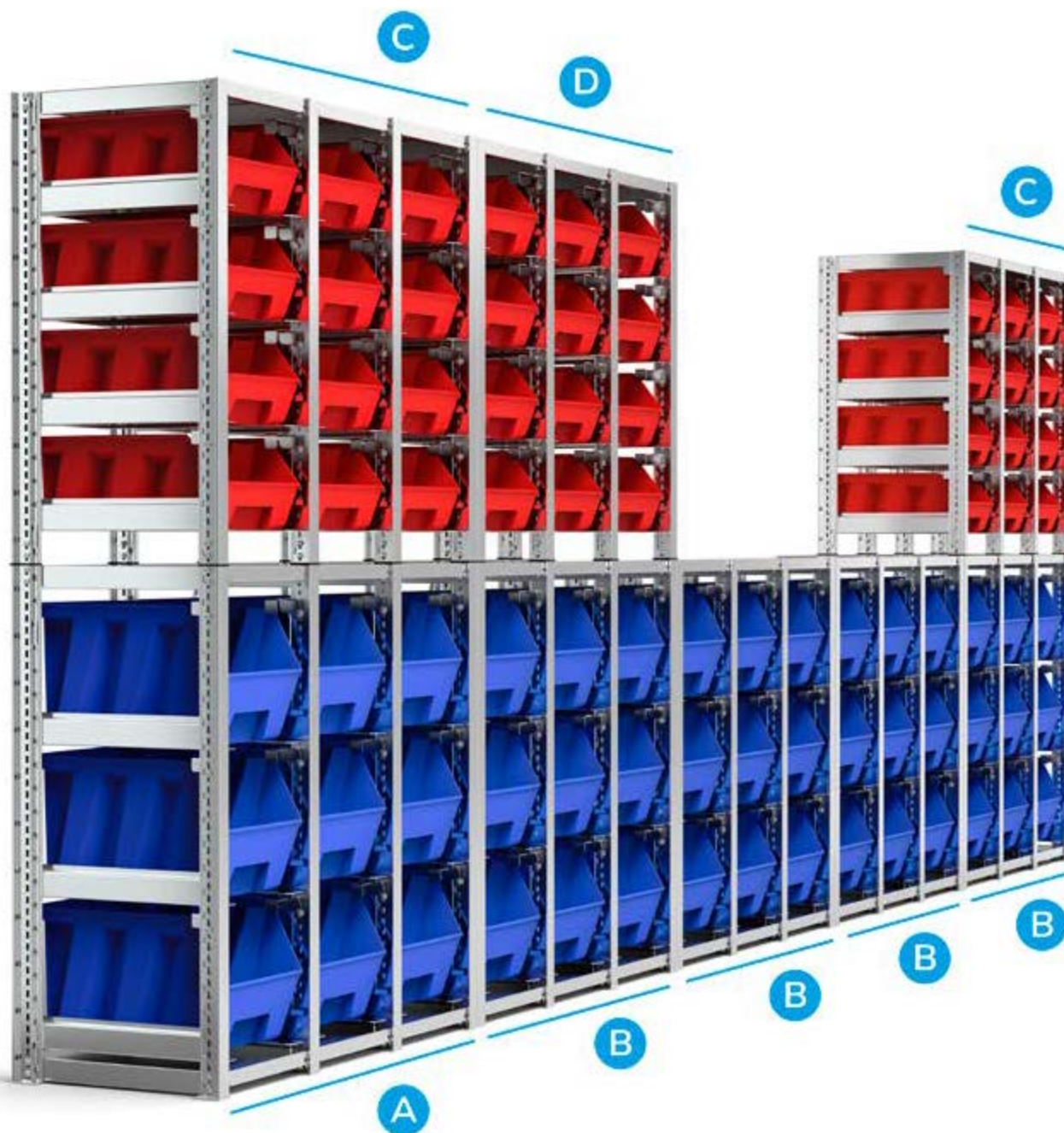

SYSTEM ST

P= 300 mm

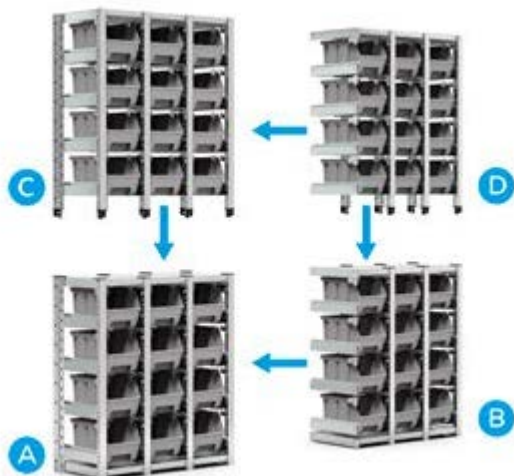

Comprenant butée anti-basculement de série



RAYONNAGE AVEC 12 BACS PICKING BOX AIR TAILLE 3

| ART. | L mm | P mm | H mm | nbre chariots | bacs | | | | | kg | paire de coulisses | finition | CHF |
|-----------------|------|------|------|---------------|------|--------|----|------|---------|----|--------------------|----------|-----|
| | | | | | nbre | taille | kg | L | couleur | | | | |
| A ST0901 | 909 | 421 | 1009 | 12 + 12 | 12 | 3 | 22 | 12,5 | ■ | 50 | Galvanisé | 1023,50 | |
| B ST0902 | 859 | 421 | 1009 | 12 + 12 | 12 | 3 | 22 | 12,5 | ■ | 50 | Galvanisé | 990,00 | |
| C ST0903 | 866 | 421 | 1048 | 12 + 12 | 12 | 3 | 22 | 12,5 | ■ | 50 | Galvanisé | 946,50 | |
| D ST0904 | 838 | 421 | 1048 | 12 + 12 | 12 | 3 | 22 | 12,5 | ■ | 50 | Galvanisé | 912,00 | |

RAYONNAGE VIDE POUR BACS TAILLE 3

| ART. | L mm | P mm | H mm | nbre coulisses | kg | paire de coulisses | finition | CHF |
|-----------------|------|------|------|----------------|----|--------------------|----------|-----|
| A ST0905 | 909 | 421 | 1009 | 12 + 12 | 50 | Galvanisé | 909,50 | |
| B ST0906 | 859 | 421 | 1009 | 12 + 12 | 50 | Galvanisé | 876,00 | |
| C ST0907 | 866 | 421 | 1048 | 12 + 12 | 50 | Galvanisé | 832,50 | |
| D ST0908 | 838 | 421 | 1048 | 12 + 12 | 50 | Galvanisé | 798,00 | |

BAC À FOND RENFORCÉ



| ART. | multiple de qté. min. | taille | dim. encombrement | | | L | couleur | CHF |
|---------------|-----------------------|--------|-------------------|------|------|------|---------|------|
| | | | L mm | P mm | H mm | | | |
| FPB0003R051LQ | 12 | 3 | 224 | 354 | 203 | 12,5 | ■ | 9,50 |
| FPB0003R05139 | 12 | 3 | 224 | 354 | 203 | 12,5 | ■ | 9,50 |
| FPB0003R05132 | 12 | 3 | 224 | 354 | 203 | 12,5 | ■ | 9,50 |
| FPB0003R0511Z | 12 | 3 | 224 | 354 | 203 | 12,5 | ■ | 9,50 |
| FPB0003R0512Y | 12 | 3 | 224 | 354 | 203 | 12,5 | ■ | 9,50 |
| FPB0003R0514Q | 12 | 3 | 224 | 354 | 203 | 12,5 | ■ | 9,50 |

BAC EN ACIER - DIM. ENCOMBREMENT (mm): L=210 P=350 H=200



| ART. | multiple de qté. min. | taille | dim. utiles | | | L | couleur | CHF |
|-------------|-----------------------|--------|-------------|------|------|------|---------|-------|
| | | | L mm | P mm | H mm | | | |
| FLS41000A01 | 8 | 3 | 200 | 300 | 185 | 12,5 | 7000 | 37,00 |



CHARGE UTILE



CAPACITÉ



RAL 7000



GALVANISÉ

SYSTEM ST

P= 500 mm



Comprenant butée anti-basculement de série



RAYONNAGE AVEC 12 BACS PICKING BOX AIR TAILLE 4

| ART. | L mm | P mm | H mm | nbre chariots | bacs | | | | | kg paire de coulisses | finition | CHF |
|-----------------|------|------|------|---------------|------|--------|----|----|---------|--------------------------|-----------|---------|
| | | | | | nbre | taille | kg | L | couleur | | | |
| A ST1201 | 1209 | 521 | 1009 | 12 + 12 | 12 | 4 | 39 | 28 | ■ | 50 | Galvanisé | 1151,00 |
| B ST1202 | 1159 | 521 | 1009 | 12 + 12 | 12 | 4 | 39 | 28 | ■ | 50 | Galvanisé | 1117,50 |
| C ST1203 | 1166 | 521 | 1048 | 12 + 12 | 12 | 4 | 39 | 28 | ■ | 50 | Galvanisé | 1062,00 |
| D ST1204 | 1138 | 521 | 1048 | 12 + 12 | 12 | 4 | 39 | 28 | ■ | 50 | Galvanisé | 1027,50 |

RAYONNAGE VIDE POUR BACS TAILLE 4

| ART. | L mm | P mm | H mm | nbre coulisses | kg paire de coulisses | finition | CHF |
|-----------------|------|------|------|----------------|--------------------------|-----------|--------|
| A ST1205 | 1209 | 521 | 1009 | 12 + 12 | 50 | Galvanisé | 959,00 |
| B ST1206 | 1159 | 521 | 1009 | 12 + 12 | 50 | Galvanisé | 925,50 |
| C ST1207 | 1166 | 521 | 1048 | 12 + 12 | 50 | Galvanisé | 870,00 |
| D ST1208 | 1138 | 521 | 1048 | 12 + 12 | 50 | Galvanisé | 835,50 |

BAC À FOND RENFORCÉ



4



| ART. | multiple de qté. min. | taille | dim. encombrement | | | L | couleur | CHF |
|---------------|-----------------------|--------|-------------------|------|------|----|---------|-------|
| | | | L mm | P mm | H mm | | | |
| FPB0004R051LQ | 12 | 4 | 333 | 508 | 203 | 28 | ■ | 16,00 |
| FPB0004R05139 | 12 | 4 | 333 | 508 | 203 | 28 | ■ | 16,00 |
| FPB0004R05132 | 12 | 4 | 333 | 508 | 203 | 28 | ■ | 16,00 |
| FPB0004R0511Z | 12 | 4 | 333 | 508 | 203 | 28 | ■ | 16,00 |
| FPB0004R0512Y | 12 | 4 | 333 | 508 | 203 | 28 | ■ | 16,00 |
| FPB0004R0514Q | 12 | 4 | 333 | 508 | 203 | 28 | ■ | 16,00 |

BAC EN ACIER - DIM. ENCOMBREMENT (mm): L=310 P=510 H=200



| ART. | multiple de qté. min. | taille | dim. utiles | | | L | couleur | CHF |
|-------------|-----------------------|--------|-------------|------|------|----|---------|-------|
| | | | L mm | P mm | H mm | | | |
| FLS65000A01 | 6 | 4 | 300 | 450 | 185 | 28 | 7000 | 48,00 |

SYSTEM ST

P= 500 mm

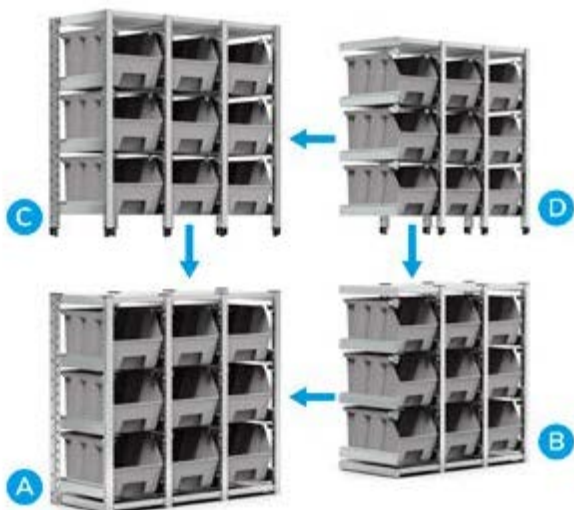

Comprenant butée anti-basculement de série



RAYONNAGE AVEC 9 BACS PICKING BOX AIR TAILLE 4A5

| ART. | L mm | P mm | H mm | nbre chariots | bacs | | | | | kg paire de coulisses | finition | CHF |
|-----------------|------|------|------|---------------|------|--------|----|----|---------|--------------------------|-----------|---------|
| | | | | | nbre | taille | kg | L | couleur | | | |
| A ST1209 | 1209 | 521 | 1109 | 9 + 9 | 9 | 4A5 | 39 | 42 | ■ | 50 | Galvanisé | 1044,50 |
| B ST1210 | 1159 | 521 | 1109 | 9 + 9 | 9 | 4A5 | 39 | 42 | ■ | 50 | Galvanisé | 997,50 |
| C ST1211 | 1166 | 521 | 1148 | 9 + 9 | 9 | 4A5 | 39 | 42 | ■ | 50 | Galvanisé | 955,50 |
| D ST1212 | 1138 | 521 | 1148 | 9 + 9 | 9 | 4A5 | 39 | 42 | ■ | 50 | Galvanisé | 907,50 |

RAYONNAGE VIDE POUR BACS TAILLE 4A5

| ART. | L mm | P mm | H mm | nbre coulisses | kg paire de coulisses | finition | CHF |
|-----------------|------|------|------|----------------|--------------------------|-----------|--------|
| A ST1213 | 1209 | 521 | 1109 | 9 + 9 | 50 | Galvanisé | 855,50 |
| B ST1214 | 1159 | 521 | 1109 | 9 + 9 | 50 | Galvanisé | 808,50 |
| C ST1215 | 1166 | 521 | 1148 | 9 + 9 | 50 | Galvanisé | 766,50 |
| D ST1216 | 1138 | 521 | 1148 | 9 + 9 | 50 | Galvanisé | 718,50 |

BAC À FOND RENFORCÉ



4A5



| ART. | multiple de qté. min. | taille | dim. encombrement | | | L | couleur | CHF |
|---------------|-----------------------|--------|-------------------|------|------|----|---------|-------|
| | | | L mm | P mm | H mm | | | |
| FPB04A5R051LQ | 9 | 4A5 | 333 | 507 | 304 | 42 | ■ | 21,00 |
| FPB04A5R05139 | 9 | 4A5 | 333 | 507 | 304 | 42 | ■ | 21,00 |
| FPB04A5R05132 | 9 | 4A5 | 333 | 507 | 304 | 42 | ■ | 21,00 |
| FPB04A5R0511Z | 9 | 4A5 | 333 | 507 | 304 | 42 | ■ | 21,00 |
| FPB04A5R0512Y | 9 | 4A5 | 333 | 507 | 304 | 42 | ■ | 21,00 |
| FPB04A5R0514Q | 9 | 4A5 | 333 | 507 | 304 | 42 | ■ | 21,00 |

BAC EN ACIER - DIM. ENCOMBREMENT (mm): L=310 P=525 H=315



| ART. | multiple de qté. min. | taille | dim. utiles | | | L | couleur | CHF |
|-------------|-----------------------|--------|-------------|------|------|----|---------|-------|
| | | | L mm | P mm | H mm | | | |
| FLS73000A01 | 4 | 4A5 | 300 | 450 | 280 | 42 | 7000 | 77,00 |



CHARGE UTILE



CAPACITÉ



RAL 7000



GALVANISÉ

STORAGE DOMINO

RAYONNAGES SÉRIE START



Les **rayonnages monoblocs porte-bacs** Storage Domino disposent d'une **structure alvéolaire** pour la création d'entrepôts modulaires dans lesquels organiser des bacs à bec en fer ou en polypropylène. Il est en effet possible de les **empiler** en toute sécurité pour créer des solutions qui se développent en hauteur en fonction des espaces disponibles. L'extraction des bacs est rapide et sûre : un crochet spécial installé dans la partie avant des coulisses empêche la chute du bac.

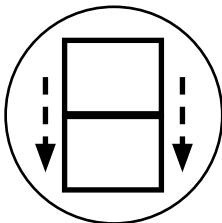

EMPILABLES

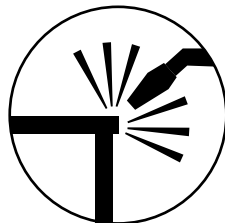

STRUCTURE SOUDÉE



PORTE-MODULE
JUSQU'À 1 600 KG

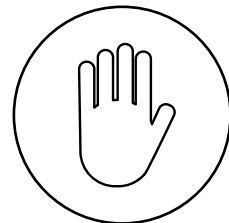

BUTÉE ANTICHUTE

STORAGE DOMINO



RAYONNAGE AVEC 16 PICKING BOX CLASSIC TAILLE 3

| ART. | L mm | P mm | H mm | RAL | CHF |
|--------------------|------|------|------|------|--------|
| FED30440301 | 1025 | 355 | 885 | 7000 | 719,00 |

Comprenant :

| q.té | descriptions |
|------|---|
| 1 | Rayonnage à 16 emplacements pour bacs taille 3 |
| 16 | Bac en polypropylène Picking Box Classic taille 3 |

SUPERPOSABLES



| n° châssis superposés |  de chaque châssis |  de chaque box |
|-----------------------|---|---|
| 2 | 960 | 60 |
| 3 | 640 | 40 |



RAYONNAGE AVEC 20 PICKING BOX CLASSIC TAILLE 4

| ART. | L mm | P mm | H mm | RAL | CHF |
|--------------------|------|------|------|------|---------|
| FED40540301 | 1765 | 500 | 885 | 7000 | 1080,50 |

Comprenant :

| q.té | descriptions |
|------|---|
| 1 | Rayonnage à 20 emplacements pour bacs taille 4 |
| 20 | Bac en polypropylène Picking Box Classic taille 4 |

SUPERPOSABLES

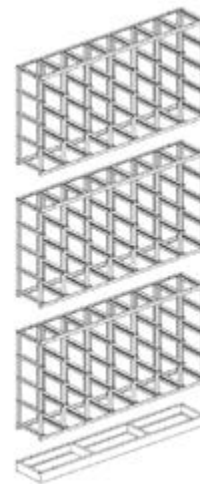

| n° châssis superposés |  de chaque châssis |  de chaque box |
|-----------------------|---|---|
| 3 | 1600 | 80 |



CHARGE UTILE



RAL 7000

STORAGE DOMINO



RAYONNAGE AVEC 16 BACS TAILLE 3

| ART. | L mm | P mm | H mm | RAL | CHF |
|-------------|------|------|------|------|--------|
| FED30440201 | 1025 | 355 | 885 | 7000 | 978,50 |

Comprenant :

| q.té | descriptions |
|------|--|
| 1 | Rayonnage à 16 emplacements pour bacs taille 3 |
| 16 | Bac en métal taille 3 |

[CONFIGURE](#)



RAYONNAGE AVEC 20 BACS TAILLE 4

| ART. | L mm | P mm | H mm | RAL | CHF |
|-------------|------|------|------|------|---------|
| FED40540201 | 1765 | 500 | 885 | 7000 | 1515,50 |

Comprenant :

| q.té | descriptions |
|------|--|
| 1 | Rayonnage à 20 emplacements pour bacs taille 4 |
| 20 | Bac en métal taille 4 |

[CONFIGURE](#)

SUPERPOSABLES



| n° châssis superposés | de chaque châssis | de chaque box |
|-----------------------|-------------------|---------------|
| 2 | 960 | 60 |
| 3 | 640 | 40 |

SUPERPOSABLES

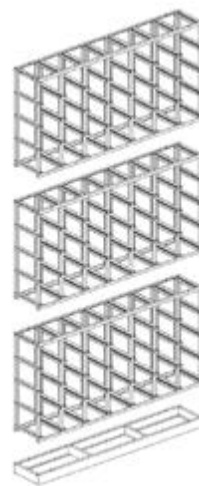

| n° châssis superposés | de chaque châssis | de chaque box |
|-----------------------|-------------------|---------------|
| 3 | 1600 | 80 |

STORAGE DOMINO

COMPOSANTS



RAYONNAGE VIDE

| ART. | L mm | P mm | H mm | RAL | CHF |
|-------------|------|------|------|------|--------|
| FED30440A01 | 1025 | 310 | 885 | 7000 | 501,50 |



RAYONNAGE VIDE

| ART. | L mm | P mm | H mm | RAL | CHF |
|-------------|------|------|------|------|--------|
| FED40540A01 | 1765 | 460 | 885 | 7000 | 626,00 |



COUVERCLE ANTIPOUSSIÈRE

| ART. | L mm | P mm | H mm | RAL | CHF |
|-------------|------|------|------|------|-------|
| FED90340001 | 1020 | 315 | 20 | 7000 | 51,50 |



COUVERCLE ANTIPOUSSIÈRE

| ART. | L mm | P mm | H mm | RAL | CHF |
|-------------|------|------|------|------|-------|
| FED90450001 | 1765 | 465 | 20 | 7000 | 73,00 |



SOCLE D'APPUI

| ART. | L mm | P mm | H mm | RAL | CHF |
|-------------|------|------|------|------|-------|
| FED92340001 | 1020 | 313 | 85 | 7000 | 96,50 |



SOCLE D'APPUI

| ART. | L mm | P mm | H mm | RAL | CHF |
|-------------|------|------|------|------|--------|
| FED92450001 | 1765 | 463 | 85 | 7000 | 141,50 |



CHARGE UTILE



RAL 7000

WORK

ÉTABLIS SÉRIE START

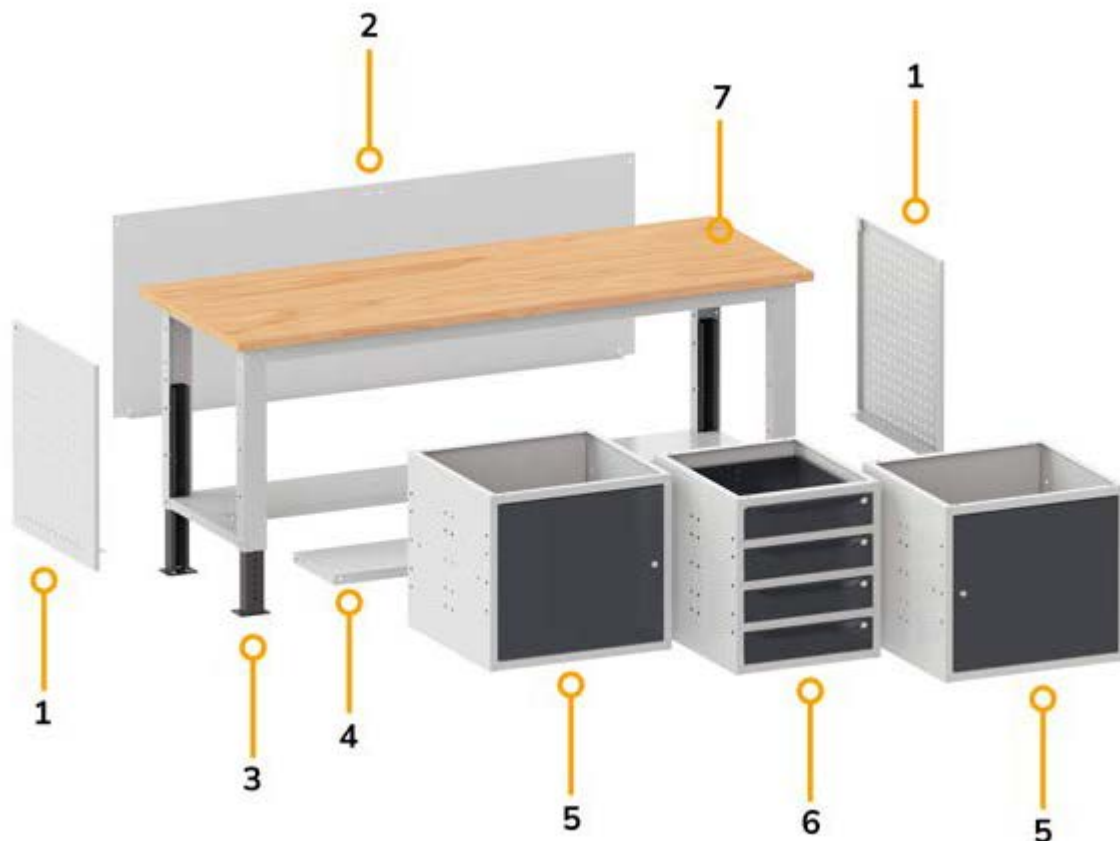

- 1. Panneau perforé latéral
- 2. Protection arrière
- 3. Pieds réglables
- 4. Demi-étagère supplémentaire
- 5. Armoire avec portes
- 6. Armoire avec 4 tiroirs
- 7. Plateau en bois de hêtre

Les établis de la série Work sont des **solutions flexibles** et facilement personnalisables en fonction des besoins. Ils peuvent être configurés avec un **plateau** en bois multiplé de **hêtre** de 30 mm ou avec un plateau en acier de 3 mm et sont disponibles en **3 largeurs** : 1000, 1500 ou 2000 mm. Les établis Work peuvent disposer de **pieds en aciers fixes** et d'un **plateau inférieur** de série, ou d'un **demi-plateau inférieur** de série et de **pieds réglables en hauteur** prédisposés pour l'installation de roulettes. La structure en acier peut loger des armoires à portes ou à tiroirs, des plateaux ou des semi-plateaux, des panneaux perforés et des étagères.

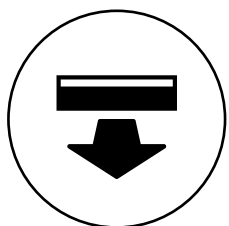

**TIROIRS À
EXTRACTION SIMPLE**

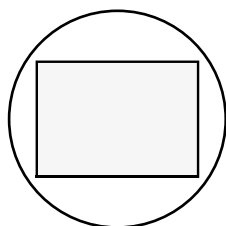

**FOND DE TIROIR
LISSE**

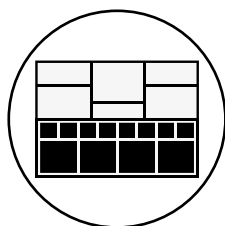

**MATÉRIEL DE
SÉPARATION**

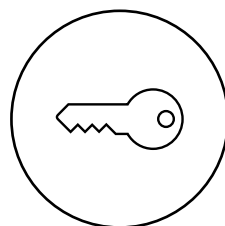

FERMETURE À CLÉ

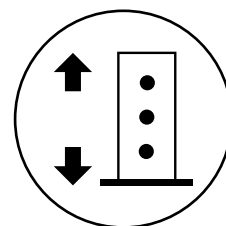

**PIEDS RÉGLABLES EN
HAUTEUR**

CONFIGURATIONS ALTERNATIVES



Outils non inclus

[CONFIGURE](#)

PATENTED*

| ART. | L mm | P mm | H mm | KG | RAL | CHF |
|-----------------|------|------|-----------|------|-----------|---------|
| WORK2043 | 2307 | 750 | 1977/2352 | 1000 | 7035+7016 | 3815,00 |

Comprenant :

| q.té | descriptions | q.té | descriptions |
|------|---|------|--|
| 1 | Établi démonté réglable avec plateau en bois de hêtre 30 mm | 2 | Kit 3 panneaux perforés/étagères avec 2 bordures |
| 2 | Armoire L=629 mm avec 1 porte et 1 étagère réglable | 1 | Lampe double |
| 1 | Armoire L=500 mm avec 3 tiroirs H=150 mm | 2 | Porte-bombes aérosol incliné à 2 emplacements |
| 1 | Demi-étagère non rainurée L=1760 mm | 1 | Kit porte-rouleau avec papier Ø=240 mm |
| 2 | Panneau perforé latéral | 7 | Crochet Unipok pour outils - Paquet de 30 pièces |
| 1 | Poubelle capacité 30 L | 1 | Support multiprise à 4 compartiments |
| 2 | Porte-silicone incliné à 2 emplacements | 1 | Multiprise Schuko à 4 compartiments |
| 1 | Poche porte-documents format A4 | 1 | Câble de raccordement Wieland Schuko/FR |
| 1 | Kit 3 montants double perforation | 1 | Grande étagère réversible |
| 1 | Kit 3 supports inclinés avec 2 rails | | |

KG

CHARGEUTILE RAL 7035 + RAL 7016



1000 kg



réglables en hauteur

Plateau en bois de hêtre épaisseur 30 mm

Livrés démontés



Pieds avec pas de vis de 25 mm



| ART. | L mm | P mm | H mm | RAL | CHF |
|----------|------|------|----------|-----------|--------|
| WORK1501 | 1500 | 750 | 732/1107 | 7035+7016 | 791,00 |
| WORK1502 | 1500 | 750 | 732/1107 | 5012 | 770,50 |

Comprenant :

| q.té | descriptions |
|------|---|
| 1 | Établi démonté réglable avec plateau en bois de hêtre 30 mm |
| 1 | Armoire L=500 mm avec 1 tiroir H=150 mm |

CONFIGURE



| ART. | L mm | P mm | H mm | RAL | CHF |
|----------|------|------|----------|-----------|---------|
| WORK1503 | 1500 | 750 | 732/1107 | 7035+7016 | 1318,00 |
| WORK1504 | 1500 | 750 | 732/1107 | 5012 | 1270,50 |

Comprenant :

| q.té | descriptions |
|------|---|
| 1 | Établi démonté réglable avec plateau en bois de hêtre 30 mm |
| 1 | Armoire L=500 mm avec 4 tiroirs H=105 mm |
| 1 | Demi-étagère non rainurée L=1260 mm |

CONFIGURE



| ART. | L mm | P mm | H mm | RAL | CHF |
|----------|------|------|----------|-----------|---------|
| WORK1507 | 1500 | 750 | 732/1107 | 7035+7016 | 1426,50 |
| WORK1508 | 1500 | 750 | 732/1107 | 5012 | 1379,00 |

Comprenant :

| q.té | descriptions |
|------|---|
| 1 | Établi démonté réglable avec plateau en bois de hêtre 30 mm |
| 1 | Armoire L=500 mm avec 4 tiroirs H=105 mm |
| 1 | Protection arrière |
| 1 | Demi-étagère non rainurée L=760 mm |
| 1 | Support pour demi-étagère intermédiaire |

CONFIGURE

EXEMPLES DE CONFIGURATION

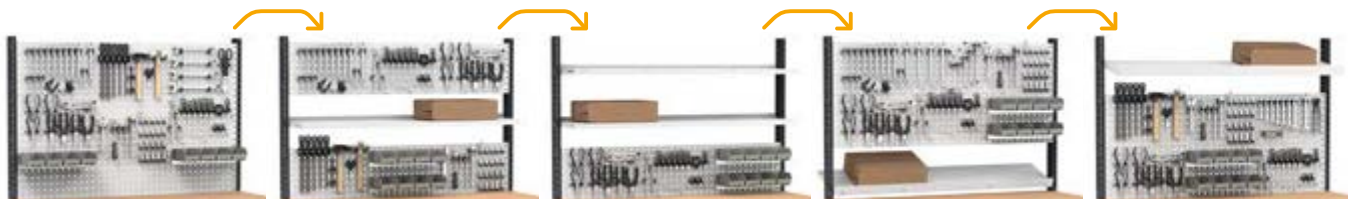

Outils non inclus



[CONFIGURE](#)

| ART. | L mm | P mm | H mm | RAL | CHF |
|-----------------|------|------|-----------|-----------|---------|
| WORK1528 | 1500 | 750 | 1675/2050 | 7035+7016 | 1275,50 |
| WORK1534 | 1500 | 750 | 1675/2050 | 5012 | 1255,00 |

Comprenant :

| q.té | descriptions |
|------|---|
| 1 | Établi démonté réglable avec plateau en bois de hêtre 30 mm |
| 1 | Armoire L=500 mm avec 1 tiroir H=150 mm |
| 1 | Kit 2 montants double perforation pour établis |
| 1 | Kit 3 panneaux perforés/étagères avec 2 bordures |
| 6 | Crochet Unipok pour outils - Paquet de 30 pièces |
| 2 | Barre d'accrochage de bacs Picking Box taille 1/2 |
| 2 | Kit 4 bacs Picking Box Air taille 1 |



Outils non inclus



[CONFIGURE](#)

| ART. | L mm | P mm | H mm | RAL | CHF |
|-----------------|------|------|-----------|-----------|---------|
| WORK1529 | 1500 | 750 | 1675/2050 | 7035+7016 | 1802,50 |
| WORK1535 | 1500 | 750 | 1675/2050 | 5012 | 1755,00 |

Comprenant :

| q.té | descriptions |
|------|---|
| 1 | Établi démonté réglable avec plateau en bois de hêtre 30 mm |
| 1 | Armoire L=500 mm avec 4 tiroirs H=105 mm |
| 1 | Demi-étagère non rainurée L=1260 mm |
| 1 | Kit 2 montants double perforation pour établis |
| 1 | Kit 3 panneaux perforés/étagères avec 2 bordures |
| 6 | Crochet Unipok pour outils - Paquet de 30 pièces |
| 2 | Barre d'accrochage de bacs Picking Box taille 1/2 |
| 2 | Kit 4 bacs Picking Box Air taille 1 |



Outils non inclus



[CONFIGURE](#)

| ART. | L mm | P mm | H mm | RAL | CHF |
|-----------------|------|------|-----------|-----------|---------|
| WORK1530 | 1500 | 750 | 1675/2050 | 7035+7016 | 1911,00 |
| WORK1536 | 1500 | 750 | 1675/2050 | 5012 | 1863,50 |





Comprenant :

| q.té | descriptions |
|------|---|
| 1 | Établi démonté réglable avec plateau en bois de hêtre 30 mm |
| 1 | Protection arrière |
| 1 | Armoire L=500 mm avec 4 tiroirs H=105 mm |
| 1 | Demi-étagère non rainurée L=760 mm |
| 1 | Support pour demi-étagère intermédiaire |
| 1 | Kit 2 montants double perforation pour établis |
| 1 | Kit 3 panneaux perforés/étagères avec 2 bordures |
| 6 | Crochet Unipok pour outils - Paquet de 30 pièces |
| 2 | Barre d'accrochage de bacs Picking Box taille 1/2 |
| 2 | Kit 4 bacs Picking Box Air taille 1 |



CHARGE UTILE RAL 7035 + RAL 7016 RAL 5012



-  **1000 kg**
-  **réglables en hauteur**
-  **Plateau en bois de hêtre épaisseur 30 mm**
-  **Livrés démontés**
-  **Pieds avec pas de vis de 25 mm**



| ART. | L mm | P mm | H mm | RAL | CHF |
|-----------------|------|------|----------|-----------|---------|
| WORK1505 | 1500 | 750 | 732/1107 | 7035+7016 | 1577,00 |
| WORK1506 | 1500 | 750 | 732/1107 | 5012 | 1523,50 |

Comprenant :

| q.té | descriptions |
|------|---|
| 1 | Établi démonté réglable avec plateau en bois de hêtre 30 mm |
| 1 | Armoire L=500 mm avec 4 tiroirs H=105 mm |
| 1 | Armoire L=500 mm avec 1 porte et 1 étagère réglable |
| 1 | Plaque de fond d'armoire L=500 mm |

CONFIGURE 



| ART. | L mm | P mm | H mm | RAL | CHF |
|-----------------|------|------|----------|-----------|---------|
| WORK1511 | 1500 | 750 | 732/1107 | 7035+7016 | 1378,00 |
| WORK1512 | 1500 | 750 | 732/1107 | 5012 | 1344,00 |

Comprenant :

| q.té | descriptions |
|------|---|
| 1 | Établi démonté réglable avec plateau en bois de hêtre 30 mm |
| 2 | Armoire L=629 mm avec 1 tiroir H=150 mm et 1 porte |
| 1 | Demi-étagère non rainurée L=1260 mm |

CONFIGURE 



| ART. | L mm | P mm | H mm | RAL | CHF |
|-----------------|------|------|----------|-----------|---------|
| WORK1509 | 1500 | 750 | 732/1107 | 7035+7016 | 1649,50 |
| WORK1510 | 1500 | 750 | 732/1107 | 5012 | 1595,50 |

Comprenant :

| q.té | descriptions |
|------|---|
| 1 | Établi démonté réglable avec plateau en bois de hêtre 30 mm |
| 1 | Armoire L=629 mm avec 4 tiroirs H=105 mm |
| 1 | Armoire L=629 mm avec 1 porte et 1 étagère réglable |
| 1 | Demi-étagère non rainurée L=1260 mm |

CONFIGURE 

EXEMPLES DE CONFIGURATION

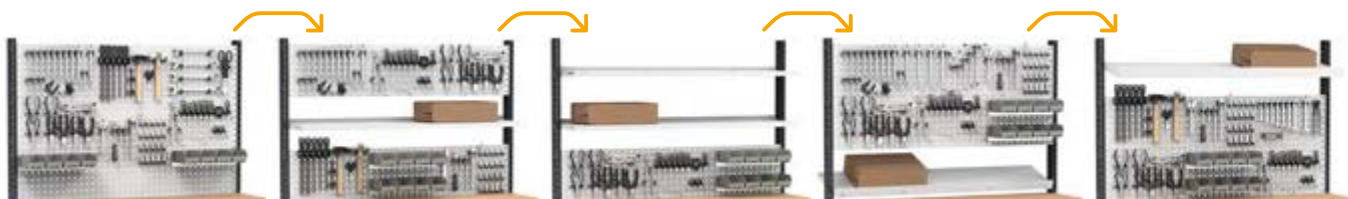

Outils non inclus



[CONFIGURE](#)

| ART. | L mm | P mm | H mm | RAL | CHF |
|-----------------|------|------|-----------|-----------|---------|
| WORK1531 | 1500 | 750 | 1675/2050 | 7035+7016 | 2061,50 |
| WORK1537 | 1500 | 750 | 1675/2050 | 5012 | 2008,00 |

Comprenant :

| q.té | descriptions |
|------|---|
| 1 | Établi démonté réglable avec plateau en bois de hêtre 30 mm |
| 1 | Armoire L=500 mm avec 1 porte et 1 étagère réglable |
| 1 | Plaque de fond d'armoire L=500 mm |
| 1 | Armoire L=500 mm avec 4 tiroirs H=105 mm |
| 1 | Kit 2 montants double perforation pour établis |
| 1 | Kit 3 panneaux perforés/étagères avec 2 bordures |
| 6 | Crochet Unipok pour outils - Paquet de 30 pièces |
| 2 | Barre d'accrochage de bacs Picking Box taille 1/2 |
| 2 | Kit 4 bacs Picking Box Air taille 1 |



Outils non inclus



[CONFIGURE](#)

| ART. | L mm | P mm | H mm | RAL | CHF |
|-----------------|------|------|-----------|-----------|---------|
| WORK1532 | 1500 | 750 | 1675/2050 | 7035+7016 | 1862,50 |
| WORK1538 | 1500 | 750 | 1675/2050 | 5012 | 1828,50 |

Comprenant :

| q.té | descriptions |
|------|---|
| 1 | Établi démonté réglable avec plateau en bois de hêtre 30 mm |
| 2 | Armoire L=629 mm avec 1 tiroir H=150 mm et 1 porte |
| 1 | Demi-étagère non rainurée L=1260 mm |
| 1 | Kit 2 montants double perforation pour établis |
| 1 | Kit 3 panneaux perforés/étagères avec 2 bordures |
| 6 | Crochet Unipok pour outils - Paquet de 30 pièces |
| 2 | Barre d'accrochage de bacs Picking Box taille 1/2 |
| 2 | Kit 4 bacs Picking Box Air taille 1 |



Outils non inclus



[CONFIGURE](#)

| ART. | L mm | P mm | H mm | RAL | CHF |
|-----------------|------|------|-----------|-----------|---------|
| WORK1533 | 1500 | 750 | 1675/2050 | 7035+7016 | 2134,00 |
| WORK1539 | 1500 | 750 | 1675/2050 | 5012 | 2080,00 |





Comprenant :

| q.té | descriptions |
|------|---|
| 1 | Établi démonté réglable avec plateau en bois de hêtre 30 mm |
| 1 | Armoire L=629 mm avec 1 porte et 1 étagère réglable |
| 1 | Armoire L=629 mm avec 4 tiroirs H=105 mm |
| 1 | Demi-étagère non rainurée L=1260 mm |
| 1 | Kit 2 montants double perforation pour établis |
| 1 | Kit 3 panneaux perforés/étagères avec 2 bordures |
| 6 | Crochet Unipok pour outils - Paquet de 30 pièces |
| 2 | Barre d'accrochage de bacs Picking Box taille 1/2 |
| 2 | Kit 4 bacs Picking Box Air taille 1 |



CHARGE UTILE RAL 7035 + RAL 7016 RAL 5012



-  **1000 kg**
-  **réglables en hauteur**
-  **Plateau en bois de hêtre épaisseur 30 mm**
-  **Livrés démontés**
-  **Pieds avec pas de vis de 25 mm**



| ART. | L mm | P mm | H mm | RAL | CHF |
|-----------------|------|------|----------|-----------|--------|
| WORK2001 | 2000 | 750 | 732/1107 | 7035+7016 | 871,50 |
| WORK2002 | 2000 | 750 | 732/1107 | 5012 | 857,00 |

Comprenant :

| q.té | descriptions |
|------|---|
| 1 | Établi démonté réglable avec plateau en bois de hêtre 30 mm |
| 1 | Armoire L=500 mm avec 1 tiroir H=150 mm |

CONFIGURE 



| ART. | L mm | P mm | H mm | RAL | CHF |
|-----------------|------|------|----------|-----------|---------|
| WORK2003 | 2000 | 750 | 732/1107 | 7035+7016 | 1416,50 |
| WORK2004 | 2000 | 750 | 732/1107 | 5012 | 1375,00 |

Comprenant :

| q.té | descriptions |
|------|---|
| 1 | Établi démonté réglable avec plateau en bois de hêtre 30 mm |
| 1 | Armoire L=500 mm avec 4 tiroirs H=105 mm |
| 1 | Demi-étagère non rainurée L=1760 mm |

CONFIGURE 



| ART. | L mm | P mm | H mm | RAL | CHF |
|-----------------|------|------|----------|-----------|---------|
| WORK2005 | 2000 | 750 | 732/1107 | 7035+7016 | 1688,00 |
| WORK2006 | 2000 | 750 | 732/1107 | 5012 | 1640,50 |

Comprenant :

| q.té | descriptions |
|------|---|
| 1 | Établi démonté réglable avec plateau en bois de hêtre 30 mm |
| 1 | Armoire L=500 mm avec 4 tiroirs H=105 mm |
| 1 | Armoire L=500 mm avec 1 porte et 1 étagère réglable |
| 1 | Demi-étagère non rainurée L=1760 mm |

CONFIGURE 



EXEMPLES DE CONFIGURATION

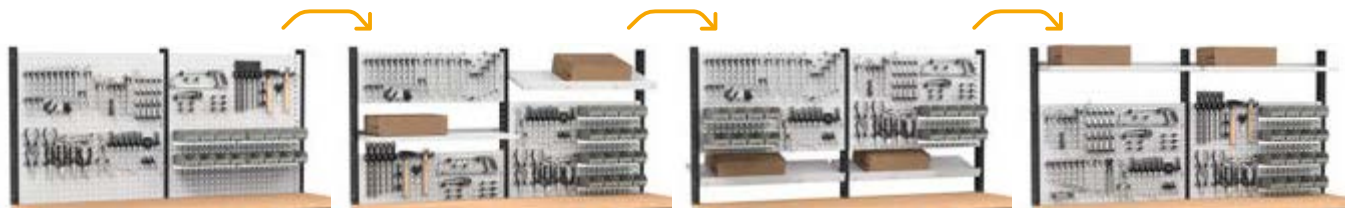

Outils non inclus



CONFIGURE



Outils non inclus



CONFIGURE



Outils non inclus



CONFIGURE

| ART. | L mm | P mm | H mm | RAL | CHF |
|-----------------|------|------|-----------|-----------|---------|
| WORK2030 | 2000 | 750 | 1675/2050 | 7035+7016 | 1573,50 |
| WORK2036 | 2000 | 750 | 1675/2050 | 5012 | 1559,00 |

Comprenant :

| q.té | descriptions |
|------|---|
| 1 | Établi démonté réglable avec plateau en bois de hêtre 30 mm |
| 1 | Armoire L=500 mm avec 1 tiroir H=150 mm |
| 1 | Kit 3 montants double perforation |
| 2 | Kit 3 panneaux perforés/étagères avec 2 bordures |
| 6 | Crochet Unipok pour outils - Paquet de 30 pièces |
| 4 | Barre d'accrochage de bacs Picking Box taille 1/2 |
| 4 | Kit 4 bacs Picking Box Air taille 1 |

| ART. | L mm | P mm | H mm | RAL | CHF |
|-----------------|------|------|-----------|-----------|---------|
| WORK2031 | 2000 | 750 | 1675/2050 | 7035+7016 | 2118,50 |
| WORK2037 | 2000 | 750 | 1675/2050 | 5012 | 2077,00 |

Comprenant :

| q.té | descriptions |
|------|---|
| 1 | Établi démonté réglable avec plateau en bois de hêtre 30 mm |
| 1 | Armoire L=500 mm avec 4 tiroirs H=105 mm |
| 1 | Demi-étagère non rainurée L=1760 mm |
| 1 | Kit 3 montants double perforation |
| 2 | Kit 3 panneaux perforés/étagères avec 2 bordures |
| 6 | Crochet Unipok pour outils - Paquet de 30 pièces |
| 4 | Barre d'accrochage de bacs Picking Box taille 1/2 |
| 4 | Kit 4 bacs Picking Box Air taille 1 |

| ART. | L mm | P mm | H mm | RAL | CHF |
|-----------------|------|------|-----------|-----------|---------|
| WORK2032 | 2000 | 750 | 1675/2050 | 7035+7016 | 2390,00 |
| WORK2038 | 2000 | 750 | 1675/2050 | 5012 | 2342,50 |

Comprenant :

| q.té | descriptions |
|------|---|
| 1 | Établi démonté réglable avec plateau en bois de hêtre 30 mm |
| 1 | Armoire L=500 mm avec 1 porte et 1 étagère réglable |
| 1 | Armoire L=500 mm avec 4 tiroirs H=105 mm |
| 1 | Demi-étagère non rainurée L=1760 mm |
| 1 | Kit 3 montants double perforation |
| 2 | Kit 3 panneaux perforés/étagères avec 2 bordures |
| 6 | Crochet Unipok pour outils - Paquet de 30 pièces |
| 4 | Barre d'accrochage de bacs Picking Box taille 1/2 |
| 4 | Kit 4 bacs Picking Box Air taille 1 |



CHARGE UTILE

RAL 7035 + RAL 7016

RAL 5012



1000 kg



réglables en hauteur

Plateau en bois de hêtre épaisseur 30 mm

Livrés démontés



Pieds avec pas de vis de 25 mm



| ART. | L mm | P mm | H mm | RAL | CHF |
|-----------------|------|------|----------|-----------|---------|
| WORK2007 | 2000 | 750 | 732/1107 | 7035+7016 | 1857,00 |
| WORK2008 | 2000 | 750 | 732/1107 | 5012 | 1809,50 |

Comprenant :

| q.té | descriptions |
|------|---|
| 1 | Établi démonté réglable avec plateau en bois de hêtre 30 mm |
| 1 | Armoire L=500 mm avec 4 tiroirs H=105 mm |
| 1 | Armoire L=500 mm avec 1 porte et 1 étagère réglable |
| 1 | Protection arrière |
| 1 | Demi-étagère non rainurée L=760 mm |
| 1 | Plaque de fond d'armoire L=500 mm |

CONFIGURE



| ART. | L mm | P mm | H mm | RAL | CHF |
|-----------------|------|------|----------|-----------|---------|
| WORK2011 | 2000 | 750 | 732/1107 | 7035+7016 | 1802,00 |
| WORK2012 | 2000 | 750 | 732/1107 | 5012 | 1756,00 |

Comprenant :

| q.té | descriptions |
|------|---|
| 1 | Établi démonté réglable avec plateau en bois de hêtre 30 mm |
| 1 | Armoire L=500 mm avec 1 tiroir H=150 mm et 1 porte |
| 2 | Armoire L=629 mm avec 1 tiroir H=150 mm et 1 porte |
| 1 | Demi-étagère non rainurée L=1760 mm |

CONFIGURE



| ART. | L mm | P mm | H mm | RAL | CHF |
|-----------------|------|------|----------|-----------|---------|
| WORK2009 | 2000 | 750 | 732/1107 | 7035+7016 | 2006,50 |
| WORK2010 | 2000 | 750 | 732/1107 | 5012 | 1954,00 |

Comprenant :

| q.té | descriptions |
|------|---|
| 1 | Établi démonté réglable avec plateau en bois de hêtre 30 mm |
| 1 | Armoire L=500 mm avec 4 tiroirs H=105 mm |
| 2 | Armoire L=629 mm avec 1 porte et 1 étagère réglable |
| 1 | Demi-étagère non rainurée L=1760 mm |

CONFIGURE

EXEMPLES DE CONFIGURATION

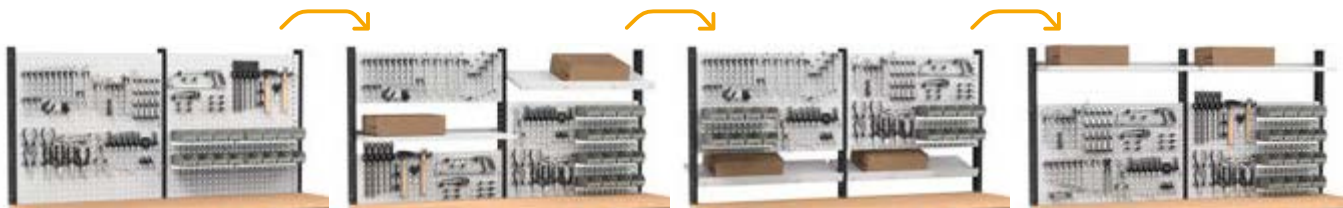

Outils non inclus



[CONFIGURE](#)



Outils non inclus



[CONFIGURE](#)



Outils non inclus



[CONFIGURE](#)

| ART. | L mm | P mm | H mm | RAL | CHF |
|-----------------|------|------|-----------|-----------|---------|
| WORK2033 | 2000 | 750 | 1675/2050 | 7035+7016 | 2559,00 |
| WORK2039 | 2000 | 750 | 1675/2050 | 5012 | 2511,50 |

Comprenant :

| q.té | descriptions |
|------|---|
| 1 | Établi démonté réglable avec plateau en bois de hêtre 30 mm |
| 1 | Protection arrière |
| 1 | Armoire L=500 mm avec 1 porte et 1 étagère réglable |
| 1 | Plaque de fond d'armoire L=500 mm |
| 1 | Armoire L=500 mm avec 4 tiroirs H=105 mm |
| 1 | Demi-étagère non rainurée L=760 mm |
| 1 | Kit 3 montants double perforation |
| 2 | Kit 3 panneaux perforés/étagères avec 2 bordures |
| 6 | Crochet Unipok pour outils - Paquet de 30 pièces |
| 4 | Barre d'accrochage de bacs Picking Box taille 1/2 |
| 4 | Kit 4 bacs Picking Box Air taille 1 |

| ART. | L mm | P mm | H mm | RAL | CHF |
|-----------------|------|------|-----------|-----------|---------|
| WORK2034 | 2000 | 750 | 1675/2050 | 7035+7016 | 2504,00 |
| WORK2040 | 2000 | 750 | 1675/2050 | 5012 | 2458,00 |

Comprenant :

| q.té | descriptions |
|------|---|
| 1 | Établi démonté réglable avec plateau en bois de hêtre 30 mm |
| 2 | Armoire L=629 mm avec 1 tiroir H=150 mm et 1 porte |
| 1 | Armoire L=500 mm avec 1 tiroir H=150 mm et 1 porte |
| 1 | Demi-étagère non rainurée L=1760 mm |
| 1 | Kit 3 montants double perforation |
| 2 | Kit 3 panneaux perforés/étagères avec 2 bordures |
| 6 | Crochet Unipok pour outils - Paquet de 30 pièces |
| 4 | Barre d'accrochage de bacs Picking Box taille 1/2 |
| 4 | Kit 4 bacs Picking Box Air taille 1 |

| ART. | L mm | P mm | H mm | RAL | CHF |
|-----------------|------|------|-----------|-----------|---------|
| WORK2035 | 2000 | 750 | 1675/2050 | 7035+7016 | 2708,50 |
| WORK2041 | 2000 | 750 | 1675/2050 | 5012 | 2656,00 |

Comprenant :

| q.té | descriptions |
|------|---|
| 1 | Établi démonté réglable avec plateau en bois de hêtre 30 mm |
| 2 | Armoire L=629 mm avec 1 porte et 1 étagère réglable |
| 1 | Armoire L=500 mm avec 4 tiroirs H=105 mm |
| 1 | Demi-étagère non rainurée L=1760 mm |
| 1 | Kit 3 montants double perforation |
| 2 | Kit 3 panneaux perforés/étagères avec 2 bordures |
| 6 | Crochet Unipok pour outils - Paquet de 30 pièces |
| 4 | Barre d'accrochage de bacs Picking Box taille 1/2 |
| 4 | Kit 4 bacs Picking Box Air taille 1 |



CHARGE UTILE RAL 7035 + RAL 7016 RAL 5012

WORK

COMPOSANTS

L ➔ 1000 - 1500 - 2000 mm

 1000 kg

 réglables en hauteur

 Plateau en bois de hêtre épaisseur 30 mm

 Livrés démontés

 Pieds avec pas de vis de 25 mm

 plateau en acier épaisseur 3 mm



3D

3D

3D

ÉTABLI WORK AVEC PLATEAU EN ACIER

| ART. | L mm | P mm | H mm | plateau | | RAL | CHF |
|-----------------|------|------|----------|----------|-----|-----------|--------|
| | | | | matériau | mm | | |
| FBG01S1000R00PD | 1031 | 704 | 737/1112 | Acier | 2,5 | 7035+7016 | 514,00 |
| FBG01S1000R0004 | 1031 | 704 | 737/1112 | Acier | 2,5 | 5012 | 489,50 |
| FBG01S1500R00PD | 1507 | 704 | 737/1112 | Acier | 2,5 | 7035+7016 | 619,50 |
| FBG01S1500R0004 | 1507 | 704 | 737/1112 | Acier | 2,5 | 5012 | 583,00 |
| FBG01S2000R00PD | 2007 | 704 | 737/1112 | Acier | 2,5 | 7035+7016 | 700,00 |
| FBG01S2000R0004 | 2007 | 704 | 737/1112 | Acier | 2,5 | 5012 | 669,50 |



3D

3D

3D

ÉTABLI WORK AVEC PLATEAU EN BOIS

| ART. | L mm | P mm | H mm | plateau | | RAL | CHF |
|-----------------|------|------|----------|-----------|----|-----------|--------|
| | | | | matériau | mm | | |
| FBG02S1000R00PD | 1024 | 750 | 732/1107 | Multiplex | 30 | 7035+7016 | 514,00 |
| FBG02S1000R0004 | 1024 | 750 | 732/1107 | Multiplex | 30 | 5012 | 489,50 |
| FBG02S1500R00PD | 1500 | 750 | 732/1107 | Multiplex | 30 | 7035+7016 | 595,00 |
| FBG02S1500R0004 | 1500 | 750 | 732/1107 | Multiplex | 30 | 5012 | 583,00 |
| FBG02S2000R00PD | 2000 | 750 | 732/1107 | Multiplex | 30 | 7035+7016 | 675,50 |
| FBG02S2000R0004 | 2000 | 750 | 732/1107 | Multiplex | 30 | 5012 | 669,50 |





EMBALLAGE ÉTABLI DÉMONTÉ

KIT ROULETTES

Convenant uniquement aux établis Work



| ART. | Ø mm |  kg | H mm | matériau |  |  | CHF |
|-------------|------|--|------|-----------------------------------|---|---|--------|
| FKRU1252101 | 125 | 300 | 155 | Caoutchouc synthétique antitraçes | 2 | 2 | 101,00 |
| FKRS1252101 | 125 | 750 | 155 | Caoutchouc élastique | 2 | 2 | 161,50 |



ROULETTE PIVOTANTE AVEC FREIN



ROULETTE FIXE



PAIRE D'ÉTRIERS DE RENFORT

| ART. | L mm | P mm | H mm | RAL | CHF |
|-------------|------|------|------|------|-------|
| FBGKITS0008 | 145 | 39 | 145 | 7035 | 32,50 |
| FBGKITS0004 | 145 | 39 | 145 | 5012 | 32,50 |



Utiliser une paire d'étriers par pied en l'absence de bloc-tiroirs

WORK

COMPOSANTS

L ➤ 1000 - 1500 - 2000 mm

 1000 kg

 Plateau en bois de hêtre épaisseur 30 mm

 Livrés démontés

 plateau en acier épaisseur 3 mm



3D

3D

3D

ÉTABLI WORK AVEC PLATEAU EN ACIER

| ART. | L mm | P mm | H mm | plateau | | RAL | CHF |
|-----------------|------|------|------|----------|-----|-----------|--------|
| | | | | matériau | mm | | |
| FBG01S1000F00PD | 1031 | 704 | 887 | Acier | 2,5 | 7035+7016 | 433,50 |
| FBG01S1000F0004 | 1031 | 704 | 887 | Acier | 2,5 | 5012 | 421,50 |
| FBG01S1500F00PD | 1507 | 704 | 887 | Acier | 2,5 | 7035+7016 | 551,50 |
| FBG01S1500F0004 | 1507 | 704 | 887 | Acier | 2,5 | 5012 | 527,00 |
| FBG01S2000F00PD | 2007 | 704 | 887 | Acier | 2,5 | 7035+7016 | 645,00 |
| FBG01S2000F0004 | 2007 | 704 | 887 | Acier | 2,5 | 5012 | 613,50 |

ÉTABLI WORK AVEC PLATEAU EN BOIS

| ART. | L mm | P mm | H mm | plateau | | RAL | CHF |
|-----------------|------|------|------|-----------|----|------|--------|
| | | | | matériau | mm | | |
| FBG02S1000F0008 | 1024 | 750 | 882 | Multiplex | 30 | 7035 | 421,50 |
| FBG02S1000F0004 | 1024 | 750 | 882 | Multiplex | 30 | 5012 | 421,50 |
| FBG02S1500F0008 | 1500 | 750 | 882 | Multiplex | 30 | 7035 | 527,00 |
| FBG02S1500F0004 | 1500 | 750 | 882 | Multiplex | 30 | 5012 | 527,00 |
| FBG02S2000F0008 | 2000 | 750 | 882 | Multiplex | 30 | 7035 | 613,50 |
| FBG02S2000F0004 | 2000 | 750 | 882 | Multiplex | 30 | 5012 | 613,50 |



EMBALLAGE ÉTABLI DÉMONTÉ



COUVERTURE POUR PLATEAU EN ACIER

| ART. | L mm | P mm | H mm | CHF |
|-------------|------|------|------|--------|
| FBG32100007 | 1024 | 702 | 27 | 156,50 |
| FBG32150007 | 1500 | 702 | 27 | 217,00 |
| FBG32200007 | 2000 | 702 | 27 | 277,00 |



COUVERTURE POUR PLATEAU EN BOIS DE HÊTRE

| ART. | L mm | P mm | H mm | CHF |
|-------------|------|------|------|--------|
| FBL22300007 | 1028 | 754 | 22 | 156,50 |
| FBL22600007 | 1504 | 754 | 22 | 217,00 |
| FBL22900007 | 2004 | 754 | 22 | 277,00 |
| FBL23200007 | 3004 | 754 | 22 | 518,50 |



CHARGE UTILE



ÉPAISSEUR



RAL 7035 + RAL 7016



RAL 5012



RAL 7035

1000



1500

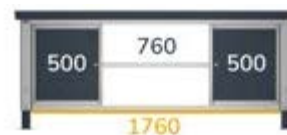

ARMOIRES À TIROIRS

L ➔ 500 mm

ARMOIRE AVEC 1 TIROIR



| ART. | L mm | P mm | H mm | tiroirs | | | porte | | RAL | CHF | |
|-----------------|------|------|------|---------|----|------|-------|-------------|-----|-----------|--------|
| | | | | n° | KG | h mm | n° | H entrée mm | | | |
| FBG03S50C0001PD | 500 | 630 | 210 | 1 | 80 | 86% | 150 | - | - | 7035+7016 | 196,00 |
| FBG03S50C000104 | 500 | 630 | 210 | 1 | 80 | 86% | 150 | - | - | 5012 | 187,50 |

ARMOIRE AVEC 3 TIROIRS



| ART. | L mm | P mm | H mm | tiroirs | | | porte | | RAL | CHF | |
|-----------------|------|------|------|---------|----|------|-------|-------------|-----|-----------|--------|
| | | | | n° | KG | h mm | n° | H entrée mm | | | |
| FBG03S50C0002PD | 500 | 630 | 570 | 3 | 80 | 86% | 150 | - | - | 7035+7016 | 475,50 |
| FBG03S50C000204 | 500 | 630 | 570 | 3 | 80 | 86% | 150 | - | - | 5012 | 448,50 |

ARMOIRE AVEC 4 TIROIRS



| ART. | L mm | P mm | H mm | tiroirs | | | porte | | RAL | CHF | |
|-----------------|------|------|------|---------|----|------|-------|-------------|-----|-----------|--------|
| | | | | n° | KG | h mm | n° | H entrée mm | | | |
| FBG03S50C0003PD | 500 | 630 | 570 | 4 | 80 | 86% | 105 | - | - | 7035+7016 | 650,00 |
| FBG03S50C000304 | 500 | 630 | 570 | 4 | 80 | 86% | 105 | - | - | 5012 | 614,50 |

ARMOIRE AVEC 1 TIROIR ET 1 PORTE



| ART. | L mm | P mm | H mm | tiroirs | | | porte | | RAL | CHF | |
|-----------------|------|------|------|---------|----|------|-------|-------------|-----|-----------|--------|
| | | | | n° | KG | h mm | n° | H entrée mm | | | |
| FBG03S50C0004PD | 500 | 630 | 570 | 1 | 80 | 86% | 150 | 1 | 310 | 7035+7016 | 325,50 |
| FBG03S50C000404 | 500 | 630 | 570 | 1 | 80 | 86% | 150 | 1 | 310 | 5012 | 307,50 |

⚠ Sans plaque de fond

ARMOIRE AVEC 1 PORTE ET 1 ÉTAGÈRE



| ART. | L mm | P mm | H mm | tiroirs | | | porte | | RAL | CHF | |
|-----------------|------|------|------|---------|----|------|-------|-------------|-----|-----------|--------|
| | | | | n° | KG | h mm | n° | H entrée mm | | | |
| FBG03S50C0005PD | 500 | 612 | 570 | - | - | -% | - | 1 | 491 | 7035+7016 | 271,50 |
| FBG03S50C000504 | 500 | 612 | 570 | - | - | -% | - | 1 | 491 | 5012 | 265,50 |

⚠ Sans plaque de fond

PLAQUE DE FOND



PLAQUE DE FOND D'ARMOIRE L= 500 mm

| ART. | L mm | P mm | H mm | RAL | CHF |
|------------------------|------|------|------|------|-------|
| FBG16S50V0V0008 | 494 | 572 | 4 | 7035 | 60,50 |
| FBG16S50V0V0004 | 494 | 572 | 4 | 5012 | 60,50 |

⚠ À utiliser uniquement dans les armoires avec porte lorsqu'il y a une demi-étagère



PLAQUE DE FOND D'ARMOIRE L= 629 mm

| ART. | L mm | P mm | H mm | RAL | CHF |
|------------------------|------|------|------|------|-------|
| FBG16S63V0V0008 | 623 | 572 | 4 | 7035 | 60,50 |
| FBG16S63V0V0004 | 623 | 572 | 4 | 5012 | 60,50 |

⚠ À utiliser uniquement dans les armoires avec porte lorsqu'il y a une demi-étagère



ARMOIRES À TIROIRS

L → 629 mm

ARMOIRE AVEC 3 TIROIRS

| ART. | L mm | P mm | H mm | tiroirs | | | | porte | | RAL | CHF |
|------------------------|------|------|------|---------|----|-----|------|-------|-------------|-----------|--------|
| | | | | n° | KG | ↕ | h mm | n° | H entrée mm | | |
| FBG03S63C0002PD | 629 | 630 | 570 | 3 | 80 | 86% | 150 | - | - | 7035+7016 | 530,00 |
| FBG03S63C000204 | 629 | 630 | 570 | 3 | 80 | 86% | 150 | - | - | 5012 | 500,00 |

ARMOIRE AVEC 4 TIROIRS

| ART. | L mm | P mm | H mm | tiroirs | | | | porte | | RAL | CHF |
|------------------------|------|------|------|---------|----|-----|------|-------|-------------|-----------|--------|
| | | | | n° | KG | ↕ | h mm | n° | H entrée mm | | |
| FBG03S63C0003PD | 629 | 630 | 570 | 4 | 80 | 86% | 105 | - | - | 7035+7016 | 686,50 |
| FBG03S63C000304 | 629 | 630 | 570 | 4 | 80 | 86% | 105 | - | - | 5012 | 650,00 |

ARMOIRE AVEC 1 TIROIR ET 1 PORTE

| ART. | L mm | P mm | H mm | tiroirs | | | | porte | | RAL | CHF |
|------------------------|------|------|------|---------|----|-----|------|-------|-------------|-----------|--------|
| | | | | n° | KG | ↕ | h mm | n° | H entrée mm | | |
| FBG03S63C0004PD | 629 | 630 | 570 | 1 | 80 | 86% | 150 | 1 | 310 | 7035+7016 | 355,00 |
| FBG03S63C000404 | 629 | 630 | 570 | 1 | 80 | 86% | 150 | 1 | 310 | 5012 | 344,00 |

⚠ Sans plaque de fond

ARMOIRE AVEC 1 PORTE ET 1 ÉTAGÈRE

| ART. | L mm | P mm | H mm | tiroirs | | | | porte | | RAL | CHF |
|------------------------|------|------|------|---------|----|----|------|-------|-------------|-----------|--------|
| | | | | n° | KG | ↕ | h mm | n° | H entrée mm | | |
| FBG03S63C0005PD | 629 | 612 | 570 | - | - | -% | - | 1 | 491 | 7035+7016 | 295,00 |
| FBG03S63C000504 | 629 | 612 | 570 | - | - | -% | - | 1 | 491 | 5012 | 289,50 |

⚠ Sans plaque de fond



CHARGE UTILE



EXTRACTION



RAL 7035 + RAL 7016



RAL 5012



RAL 7035



PROTECTION ARRIÈRE

| ART. | L mm | H mm | convient pour établi L mm | RAL | CHF |
|-----------------|------|------|---------------------------|------|--------|
| FBG12S080000008 | 825 | 665 | 1024-1031 | 7035 | 88,00 |
| FBG12S080000004 | 825 | 665 | 1024-1031 | 5012 | 88,00 |
| FBG12S130000008 | 1325 | 665 | 1500-1507 | 7035 | 105,50 |
| FBG12S130000004 | 1325 | 665 | 1500-1507 | 5012 | 105,50 |
| FBG12S180000008 | 1825 | 665 | 2000-2007 | 7035 | 142,00 |
| FBG12S180000004 | 1825 | 665 | 2000-2007 | 5012 | 142,00 |



PAIRE DE CORNIÈRES LATÉRALES

Pour établi L=1 024-1 031 mm avec armoire L=629 mm

| ART. | L mm | P mm | H mm | RAL | CHF |
|-----------------|------|------|------|------|-------|
| FBG14S130V00008 | 65 | 35 | 568 | 7035 | 33,50 |
| FBG14S130V00004 | 65 | 35 | 568 | 5012 | 33,50 |



PANNEAU PERFORÉ LATÉRAL

| ART. | L mm | P mm | H mm | Dim. trou mm | RAL | CHF |
|-----------------|------|------|------|--------------|------|-------|
| FBG15S00V0V0008 | 610 | 75 | 669 | 10x10 | 7035 | 84,50 |
| FBG15S00V0V0004 | 610 | 75 | 669 | 10x10 | 5012 | 84,50 |



ÉTAGÈRE NON RAINURÉE SUPPLÉMENTAIRE

| ART. | L mm | P mm | H mm | KG | RAL | CHF |
|-----------------|------|------|------|-----|------|--------|
| FBG08S070600108 | 760 | 600 | 35 | 250 | 7035 | 84,50 |
| FBG08S070600104 | 760 | 600 | 35 | 250 | 5012 | 84,50 |
| FBG08S120600108 | 1260 | 600 | 35 | 250 | 7035 | 112,00 |
| FBG08S120600104 | 1260 | 600 | 35 | 250 | 5012 | 112,00 |
| FBG08S170600108 | 1760 | 600 | 35 | 200 | 7035 | 142,00 |
| FBG08S170600104 | 1760 | 600 | 35 | 200 | 5012 | 142,00 |

WORK

COMPOSANTS



DEMI-ÉTAGÈRE NON RAINURÉE SUPPLÉMENTAIRE

| ART. | L mm | P mm | H mm | KG | RAL | CHF |
|------------------------|------|------|------|-----|------|-------|
| FBG09S070300108 | 760 | 300 | 35 | 100 | 7035 | 57,50 |
| FBG09S070300104 | 760 | 300 | 35 | 100 | 5012 | 57,50 |
| FBG09S120300108 | 1260 | 300 | 35 | 100 | 7035 | 73,00 |
| FBG09S120300104 | 1260 | 300 | 35 | 100 | 5012 | 73,00 |
| FBG09S170300108 | 1760 | 300 | 35 | 100 | 7035 | 91,00 |
| FBG09S170300104 | 1760 | 300 | 35 | 100 | 5012 | 91,00 |



SUPPORT UNIQUEMENT POUR DEMI-ÉTAGÈRE SUPPLÉMENTAIRE

| ART. | L mm | P mm | H mm | RAL | CHF |
|------------------------|------|------|------|------|-------|
| FBG13S605V00008 | 605 | 77 | 35 | 7035 | 18,50 |
| FBG13S605V00004 | 605 | 77 | 35 | 5012 | 18,50 |

| ART. | L mm | P mm | H mm | KG | RAL | CHF |
|-----------------|------|------|----------|------|-----------|---------|
| WORK2014 | 2007 | 704 | 737/1112 | 1000 | 7035+7016 | 2050,50 |



Comprenant :

| q.té | descriptions |
|------|--|
| 1 | Établi démonté réglable avec plateau en acier 2,5 mm |
| 1 | Armoire L=500 mm avec 4 tiroirs H=105 mm |
| 1 | Armoire L=500 mm avec 1 porte et 1 étagère réglable |
| 1 | Protection arrière |
| 1 | Demi-étagère non rainurée L=760 mm |
| 1 | Plaque de fond d'armoire L=500 mm |
| 2 | Panneau perforé latéral |



CHARGE UTILE



RAL 7035 + RAL 7016



RAL 5012



RAL 7035



MATÉRIEL DE SÉPARATION

L → 500 mm



| ART. | convient pour tiroir H mm | n° diviseurs transversaux | CHF |
|------------------------|---------------------------|---------------------------|-------|
| FBG18S50DV00199 | 105/150 | 3 | 24,00 |

| ART. | convient pour tiroir H mm | n° diviseurs transversaux | n° diviseurs longitudinaux | CHF |
|------------------------|---------------------------|---------------------------|----------------------------|-------|
| FBG18S50DV00299 | 105/150 | 1 | 1 | 17,50 |



| ART. | convient pour tiroir H mm | composants | CHF |
|------------------------|---------------------------|--------------------------------|-------|
| FBG18S50CD00103 | 105/150 | 4 x Bac de rangement 100x50 mm | 14,50 |

| ART. | convient pour tiroir H mm | composants | CHF |
|------------------------|---------------------------|---|-------|
| FBG18S50CD00203 | 105/150 | 3 x Bac de rangement 100x50 mm 2 x Bac de rangement 150x75 mm 1 x Bac de rangement 150x150 mm | 22,00 |



| ART. | convient pour tiroir H mm | composants | CHF |
|------------------|---------------------------|---|-------|
| MATSEP001 | 105/150 | 1 x FBG18S50CD00103 1 x FBG18S50CD00203 1 x FBG18S50DV00299 | 54,00 |

| ART. | convient pour tiroir H mm | composants | CHF |
|------------------|---------------------------|---|-------|
| MATSEP002 | 105/150 | 1 x FBG18S50CD00103 2 x FBG18S50CD00203 1 x FBG18S50DV00299 | 76,00 |



TAPIS POUR MEUBLE À TIROIRS L=500 MM

| ART. | matériau | CHF |
|------------------------|-----------|------|
| FBG18S50TP00107 | Polyester | 9,00 |

MATÉRIEL DE SÉPARATION

L → 629 mm



| ART. | convient pour tiroir H mm | n° diviseurs transversaux | CHF |
|------------------------|---------------------------|---------------------------|-------|
| FBG18S63DV00199 | 105/150 | 3 | 26,00 |



| ART. | convient pour tiroir H mm | n° diviseurs transversaux | n° diviseurs longitudinaux | CHF |
|------------------------|---------------------------|---------------------------|----------------------------|-------|
| FBG18S63DV00299 | 105/150 | 1 | 1 | 18,50 |



| ART. | convient pour tiroir H mm | composants | CHF |
|------------------------|---------------------------|--------------------------------|-------|
| FBG18S63CD00103 | 105/150 | 5 x Bac de rangement 100x50 mm | 18,00 |



| ART. | convient pour tiroir H mm | composants | CHF |
|------------------------|---------------------------|--|-------|
| FBG18S63CD00203 | 105/150 | 2 x Bac de rangement 75x75 mm 2 x Bac de rangement 150x75 mm 2 x Bac de rangement 150x150 mm | 22,00 |



| ART. | convient pour tiroir H mm | composants | CHF |
|------------------|---------------------------|---|-------|
| MATSEP003 | 105/150 | 1 x FBG18S63CD00103 1 x FBG18S63CD00203 1 x FBG18S63DV00299 | 58,50 |



| ART. | convient pour tiroir H mm | composants | CHF |
|------------------|---------------------------|---|-------|
| MATSEP004 | 105/150 | 1 x FBG18S63CD00103 2 x FBG18S63CD00203 1 x FBG18S63DV00299 | 80,50 |



TAPIS POUR MEUBLE À TIROIRS L=629 MM

| ART. | matériau | CHF |
|------------------------|-----------|-------|
| FBG18S63TP00107 | Polyester | 11,00 |

CONFIGURATIONS ALTERNATIVES



Outils non inclus



| ART. | L mm | P mm | H mm | KG | RAL | CHF |
|-----------------|------|------|------|------|-----------|---------|
| WORK2042 | 2260 | 704 | 2098 | 1000 | 7035+7016 | 3612,00 |

Comprenant :

| q.té | descriptions | q.té | descriptions |
|------|--|------|---|
| 1 | Établi démonté avec plateau en acier 2,5 mm | 7 | Crochet Unipok pour outils - Paquet de 30 pièces |
| 2 | Armoire L=629 mm avec 1 tiroir H=150 mm et 1 porte | 1 | Kit porte-rouleau avec papier Ø=240 mm |
| 1 | Armoire L=500 mm avec 1 tiroir H=150 mm et 1 porte | 2 | Porte-bombes aérosol incliné à 2 emplacements |
| 2 | Panneau perforé latéral | 1 | Grande étagère réversible |
| 1 | Poubelle capacité 30 L | 1 | Support multiprise à 4 compartiments |
| 1 | Kit 3 montants double perforation | 1 | Multiprise Schuko à 4 compartiments |
| 1 | Kit 3 supports inclinés avec 2 rails | 1 | Câble de raccordement Wieland Schuko/FR |
| 2 | Kit 3 panneaux perforés/étagères avec 2 bordures | 2 | Barre d'accrochage de bacs Picking Box taille 1/2 |
| 1 | Lampe double | 2 | Kit 4 bacs Picking Box Air taille 1 |

CONFIGURATIONS ALTERNATIVES

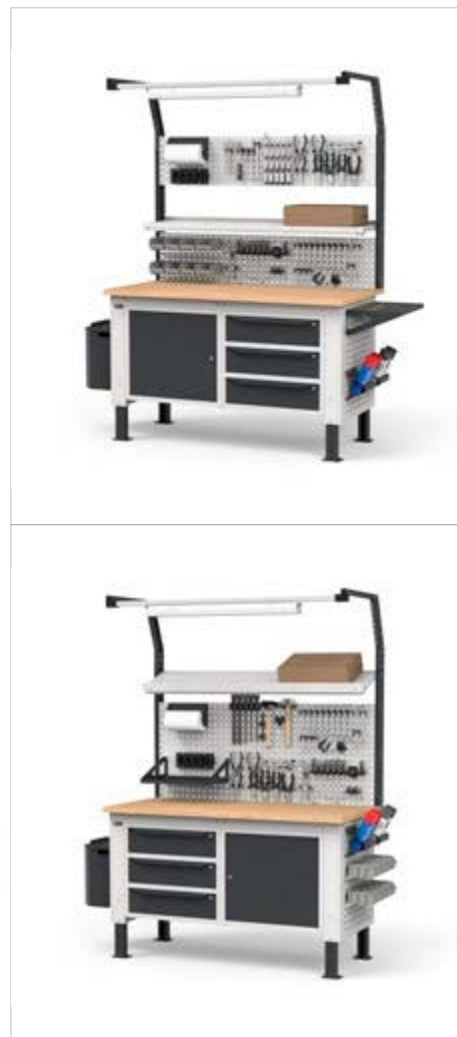

Outils non inclus



| ART. | L mm | P mm | H mm | KG | RAL | CHF |
|-----------------|------|------|-----------|------|-----------|---------|
| WORK1540 | 2052 | 750 | 1977/2352 | 1000 | 7035+7016 | 3252,50 |

Comprenant :

| q.té | descriptions | q.té | descriptions |
|------|---|------|---|
| 1 | Établi démonté réglable avec plateau en bois de hêtre 30 mm | 1 | Kit 3 panneaux perforés/étagères avec 2 bordures |
| 1 | Armoire L=629 mm avec 1 porte et 1 étagère réglable | 1 | Lampe double |
| 1 | Plaque de fond d'armoire L=629 mm | 1 | Lampe simple |
| 1 | Armoire L=629 mm avec 3 tiroirs H=150 mm | 1 | Kit porte-rouleau avec papier ø 130 mm |
| 2 | Panneau perforé latéral | 1 | Support multiprise à 4 compartiments |
| 1 | Poubelle capacité 30 L | 1 | Multiprise Schuko à 4 compartiments |
| 1 | Grande étagère réversible | 1 | Câble de raccordement Wieland Schuko/FR |
| 2 | Porte-bombes aérosol incliné à 2 emplacements | 4 | Crochet Unipok pour outils - Paquet de 30 pièces |
| 1 | Kit 2 montants double perforation pour établis | 2 | Barre d'accrochage de bacs Picking Box taille 1/2 |
| 1 | Kit 2 supports inclinés avec rail | 2 | Kit 4 bacs Picking Box Air taille 1 |



CHARGEUTILE RAL 7035 + RAL 7016

WORK MASTER BR

ÉTABLIS SÉRIE PRO

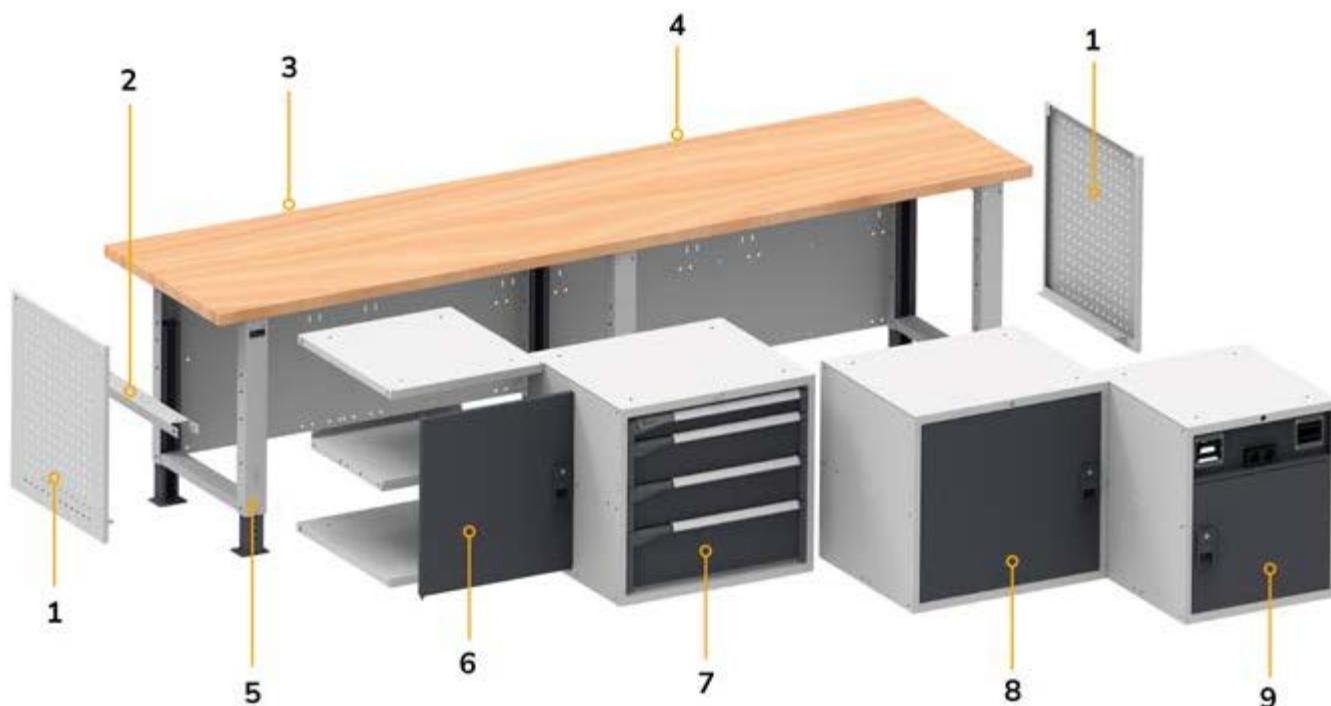

- 1. Panneau perforé latéral
- 2. Support pour demi-étagère intermédiaire
- 3. Protection arrière
- 4. Plateau en bois de hêtre
- 5. Pieds réglables
- 6. Module composable
- 7. Armoire à tiroirs
- 8. Armoire avec portes
- 9. Armoire technique avec porte

L'établi Work Master BR dispose d'une **structure modulaire** qui permet de l'agrandir et de l'enrichir à tout moment, pour s'adapter ainsi aux besoins de l'utilisateur. Disponible en **4 largeurs**, de 1000 à 3000 mm, il est doté d'un **plan** de travail robuste en bois multiplex de **hêtre** d'une épaisseur de 40 mm et de **pieds réglables en hauteur** pour une position de travail ergonomique. Il peut être configuré avec des solutions de grande capacité comme des panneaux porte-outils, des armoires à étagères, avec des portes et des blocs-tiroirs. Ces derniers sont personnalisables en termes d'extraction, de 92 à 100%, mais aussi de capacité de charge, de 50 à 100 kg.

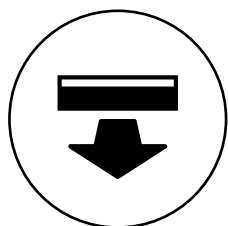

**TIROIRS À
EXTRACTION
TOTALE**

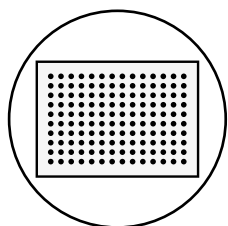

**FOND DE TIROIR
PERFORÉ**

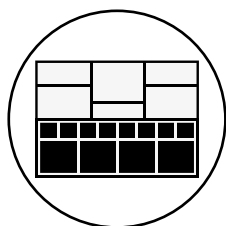

**MATÉRIEL DE
SÉPARATION**

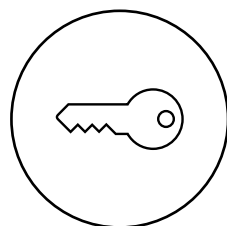

FERMETURE À CLÉ

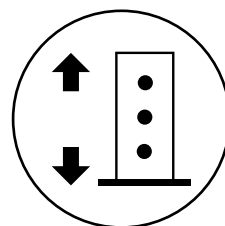

**PIEDS RÉGLABLES EN
HAUTEUR**

WORK MASTER BR



CONFIGURE

PATENTED

| ART. | L mm | P mm | H mm | KG | RAL | CHF |
|--------------|------|------|-----------|------|-----------|---------|
| MASTERBR2007 | 2206 | 750 | 1805/2180 | 1000 | 7035+7016 | 5273,00 |





Comprenant :

| q.té | descriptions | q.té | descriptions |
|------|---|------|--|
| 1 | Établi démonté avec plateau en bois de hêtre 40 mm | 2 | Unité murale vasistas sans serrure |
| 1 | Armoire L=560 mm avec 4 tiroirs 1x75 2x150 1x200 | 2 | Paire d'étriers pour fixation de l'unité murale aux montants |
| 4 | Étagère supérieure/inférieure L=560 mm | 2 | Barre lumineuse LED |
| 1 | Porte totale droite H=600 mm avec poignée Dark Grey | 2 | Multiprise Schuko à 2 compartiments |
| 1 | Porte totale gauche H=600 mm avec poignée Dark Grey | 1 | Multiprise Schuko à 4 compartiments |
| 2 | Support pour demi-étagère intermédiaire | 1 | Disjoncteur magnétothermique différentiel |
| 2 | Étagère intérieure L=558 mm | 1 | Câble de raccordement Wieland Schuko/FR |
| 2 | Panneau perforé latéral | 1 | Poche porte- documents format A4 |
| 1 | Panneau perforé/étagère avec 1 bordure | 1 | Kit porte-rouleau avec papier Ø=240 mm |
| 1 | Kit 3 montants double perforation | 2 | Porte-bombes aérosol incliné à 2 emplacements |
| 1 | Kit 2 panneaux perforés/étagères avec 1 bordure | 5 | Crochet Unipok pour outils - Paquet de 30 pièces |
| 1 | Panneau perforé Electric | 1 | Poubelle capacité 30 L |



CHARGEUTILE RAL 7035 + RAL 7016



-  **1000 kg**
-  **réglables en hauteur**
-  **Plateau en bois de hêtre épaisseur 40 mm**
-  **Livrés démontés**
-  **Pieds avec pas de vis de 25 mm**



| ART. | L mm | P mm | H mm | RAL | CHF |
|---------------------|------|------|----------|-----------|---------|
| MASTERBR1505 | 1500 | 750 | 740/1115 | 7035+7016 | 1505,50 |

Comprenant :

| q.té | descriptions |
|------|--|
| 1 | Établi démonté avec plateau en bois de hêtre 40 mm |
| 1 | Armoire L=560 mm avec 3 tiroirs 1x75 2x100 |
| 1 | Paire d'étriers de renfort |



[CONFIGURE](#)



| ART. | L mm | P mm | H mm | RAL | CHF |
|---------------------|------|------|----------|-----------|---------|
| MASTERBR1506 | 1500 | 750 | 740/1115 | 7035+7016 | 1651,50 |

Comprenant :

| q.té | descriptions |
|------|--|
| 1 | Établi démonté avec plateau en bois de hêtre 40 mm |
| 1 | Armoire L=560 mm avec 4 tiroirs 1x75 2x150 1x200 |
| 1 | Paire d'étriers de renfort |



[CONFIGURE](#)



| ART. | L mm | P mm | H mm | RAL | CHF |
|---------------------|------|------|----------|-----------|---------|
| MASTERBR1501 | 1500 | 750 | 740/1115 | 7035+7016 | 1918,50 |

Comprenant :

| q.té | descriptions |
|------|--|
| 1 | Établi démonté avec plateau en bois de hêtre 40 mm |
| 1 | Armoire L=560 mm avec 4 tiroirs 1x75 2x150 1x200 |
| 2 | Demi-étagère supplémentaire L=560 mm |
| 1 | Support pour demi-étagère intermédiaire |
| 2 | Panneau perforé latéral |



[CONFIGURE](#)

EXEMPLES DE CONFIGURATION



| ART. | L mm | P mm | H mm | RAL | CHF |
|---------------------|------|------|-----------|-----------|---------|
| MASTERBR1514 | 1500 | 750 | 1683/2058 | 7035+7016 | 1990,00 |

Comprenant :

| q.té | descriptions |
|------|--|
| 1 | Établi démonté avec plateau en bois de hêtre 40 mm |
| 1 | Armoire L=560 mm avec 3 tiroirs 1x75 2x100 |
| 1 | Paire d'étriers de renfort |
| 1 | Kit 2 montants double perforation pour établis |
| 1 | Kit 3 panneaux perforés/étagères avec 2 bordures |
| 6 | Crochet Unipok pour outils - Paquet de 30 pièces |
| 2 | Barre d'accrochage de bacs Picking Box taille 1/2 |
| 2 | Kit 4 bacs Picking Box Air taille 1 |

Outils non inclus



[CONFIGURE](#)



| ART. | L mm | P mm | H mm | RAL | CHF |
|---------------------|------|------|-----------|-----------|---------|
| MASTERBR1515 | 1500 | 750 | 1683/2058 | 7035+7016 | 2136,00 |

Comprenant :

| q.té | descriptions |
|------|--|
| 1 | Établi démonté avec plateau en bois de hêtre 40 mm |
| 1 | Armoire L=560 mm avec 4 tiroirs 1x75 2x150 1x200 |
| 1 | Paire d'étriers de renfort |
| 1 | Kit 2 montants double perforation pour établis |
| 1 | Kit 3 panneaux perforés/étagères avec 2 bordures |
| 6 | Crochet Unipok pour outils - Paquet de 30 pièces |
| 2 | Barre d'accrochage de bacs Picking Box taille 1/2 |
| 2 | Kit 4 bacs Picking Box Air taille 1 |

Outils non inclus



[CONFIGURE](#)



| ART. | L mm | P mm | H mm | RAL | CHF |
|---------------------|------|------|-----------|-----------|---------|
| MASTERBR1510 | 1500 | 750 | 1683/2058 | 7035+7016 | 2403,00 |

Comprenant :

| q.té | descriptions |
|------|--|
| 1 | Établi démonté avec plateau en bois de hêtre 40 mm |
| 2 | Panneau perforé latéral |
| 1 | Armoire L=560 mm avec 4 tiroirs 1x75 2x150 1x200 |
| 2 | Demi-étagère supplémentaire L=560 mm |
| 1 | Support pour demi-étagère intermédiaire |
| 1 | Kit 2 montants double perforation pour établis |
| 1 | Kit 3 panneaux perforés/étagères avec 2 bordures |
| 6 | Crochet Unipok pour outils - Paquet de 30 pièces |
| 2 | Barre d'accrochage de bacs Picking Box taille 1/2 |
| 2 | Kit 4 bacs Picking Box Air taille 1 |





Outils non inclus



[CONFIGURE](#)





-  **1000 kg**
-  **réglables en hauteur**
-  **Plateau en bois de hêtre épaisseur 40 mm**
-  **Livrés démontés**
-  **Pieds avec pas de vis de 25 mm**



| ART. | L mm | P mm | H mm | RAL | CHF |
|---------------------|------|------|----------|-----------|---------|
| MASTERBR1502 | 1500 | 750 | 740/1115 | 7035+7016 | 2087,00 |

Comprenant :

| q.té | descriptions |
|------|---|
| 1 | Établi démonté avec plateau en bois de hêtre 40 mm |
| 1 | Armoire L=560 mm avec 4 tiroirs 1x75 2x150 1x200 |
| 2 | Étagère supérieure/inférieure L=560 mm |
| 1 | Porte totale gauche H=600 mm avec poignée Dark Grey |
| 1 | Support pour demi-étagère intermédiaire |
| 1 | Étagère intérieure L=558 mm |
| 2 | Panneau perforé latéral |



CONFIGURE 



| ART. | L mm | P mm | H mm | RAL | CHF |
|---------------------|------|------|----------|-----------|---------|
| MASTERBR1503 | 1500 | 750 | 740/1115 | 7035+7016 | 2798,50 |

Comprenant :

| q.té | descriptions |
|------|--|
| 1 | Établi démonté avec plateau en bois de hêtre 40 mm |
| 1 | Armoire L=560 mm avec 4 tiroirs 1x75 2x150 1x200 |
| 1 | Armoire L=560 mm avec 5 tiroirs 1x75 3x100 1x200 |



CONFIGURE 



| ART. | L mm | P mm | H mm | RAL | CHF |
|---------------------|------|------|----------|-----------|---------|
| MASTERBR1504 | 1500 | 750 | 740/1115 | 7035+7016 | 1939,00 |

Comprenant :

| q.té | descriptions |
|------|---|
| 1 | Établi démonté avec plateau en bois de hêtre 40 mm |
| 2 | Armoire L=560 mm prévue pour ajouter une porte avec 1 tiroir H=150 mm |
| 1 | Porte partielle gauche H=435 mm avec poignée Dark Grey |
| 1 | Porte partielle droite H=435 mm avec poignée Dark Grey |



CONFIGURE 

EXEMPLES DE CONFIGURATION



Outils non inclus



CONFIGURE



Outils non inclus



CONFIGURE



Outils non inclus



CONFIGURE

| ART. | L mm | P mm | H mm | RAL | CHF |
|---------------------|------|------|-----------|-----------|---------|
| MASTERBR1511 | 1500 | 750 | 1683/2058 | 7035+7016 | 2571,50 |

Comprenant :

| q.té | descriptions |
|------|---|
| 1 | Établi démonté avec plateau en bois de hêtre 40 mm |
| 2 | Panneau perforé latéral |
| 1 | Armoire L=560 mm avec 4 tiroirs 1x75 2x150 1x200 |
| 2 | Étagère supérieure/inférieure L=560 mm |
| 1 | Porte totale gauche H=600 mm avec poignée Dark Grey |
| 1 | Étagère intérieure L=558 mm |
| 1 | Support pour demi-étagère intermédiaire |
| 1 | Kit 2 montants double perforation pour établis |
| 1 | Kit 3 panneaux perforés/étagères avec 2 bordures |
| 6 | Crochet Unipok pour outils - Paquet de 30 pièces |
| 2 | Barre d'accrochage de bacs Picking Box taille 1/2 |
| 2 | Kit 4 bacs Picking Box Air taille 1 |

| ART. | L mm | P mm | H mm | RAL | CHF |
|---------------------|------|------|-----------|-----------|---------|
| MASTERBR1512 | 1500 | 750 | 1683/2058 | 7035+7016 | 3283,00 |

Comprenant :

| q.té | descriptions |
|------|--|
| 1 | Établi démonté avec plateau en bois de hêtre 40 mm |
| 1 | Armoire L=560 mm avec 4 tiroirs 1x75 2x150 1x200 |
| 1 | Armoire L=560 mm avec 5 tiroirs 1x75 3x100 1x200 |
| 1 | Kit 2 montants double perforation pour établis |
| 1 | Kit 3 panneaux perforés/étagères avec 2 bordures |
| 6 | Crochet Unipok pour outils - Paquet de 30 pièces |
| 2 | Barre d'accrochage de bacs Picking Box taille 1/2 |
| 2 | Kit 4 bacs Picking Box Air taille 1 |





| ART. | L mm | P mm | H mm | RAL | CHF |
|---------------------|------|------|-----------|-----------|---------|
| MASTERBR1513 | 1500 | 750 | 1683/2058 | 7035+7016 | 2423,50 |

Comprenant :

| q.té | descriptions |
|------|---|
| 1 | Établi démonté avec plateau en bois de hêtre 40 mm |
| 2 | Armoire L=560 mm prévue pour ajouter une porte avec 1 tiroir H=150 mm |
| 1 | Porte partielle gauche H=435 mm avec poignée Dark Grey |
| 1 | Porte partielle droite H=435 mm avec poignée Dark Grey |
| 1 | Kit 2 montants double perforation pour établis |
| 1 | Kit 3 panneaux perforés/étagères avec 2 bordures |
| 6 | Crochet Unipok pour outils - Paquet de 30 pièces |
| 2 | Barre d'accrochage de bacs Picking Box taille 1/2 |
| 2 | Kit 4 bacs Picking Box Air taille 1 |





-  **1000 kg**
-  **réglables en hauteur**
-  **Plateau en bois de hêtre épaisseur 40 mm**
-  **Livrés démontés**
-  **Pieds avec pas de vis de 25 mm**



| ART. | L mm | P mm | H mm | RAL | CHF |
|---------------------|------|------|----------|-----------|---------|
| MASTERBR2005 | 2000 | 750 | 740/1115 | 7035+7016 | 1609,00 |

Comprenant :

| q.té | descriptions |
|------|--|
| 1 | Établi démonté avec plateau en bois de hêtre 40 mm |
| 1 | Armoire L=560 mm avec 3 tiroirs 1x75 2x100 |
| 1 | Paire d'étriers de renfort |



CONFIGURE 



| ART. | L mm | P mm | H mm | RAL | CHF |
|---------------------|------|------|----------|-----------|---------|
| MASTERBR2006 | 2000 | 750 | 740/1115 | 7035+7016 | 1755,00 |

Comprenant :

| q.té | descriptions |
|------|--|
| 1 | Établi démonté avec plateau en bois de hêtre 40 mm |
| 1 | Armoire L=560 mm avec 4 tiroirs 1x75 2x150 1x200 |
| 1 | Paire d'étriers de renfort |



CONFIGURE 



| ART. | L mm | P mm | H mm | RAL | CHF |
|---------------------|------|------|----------|-----------|---------|
| MASTERBR2001 | 2000 | 750 | 740/1115 | 7035+7016 | 2338,00 |

Comprenant :

| q.té | descriptions |
|------|--|
| 1 | Établi démonté avec plateau en bois de hêtre 40 mm |
| 1 | Armoire L=560 mm avec 4 tiroirs 1x75 2x150 1x200 |
| 1 | Armoire L=560 mm prévue pour ajouter une porte avec 1 étagère réglable |
| 1 | Porte totale gauche H=600 mm avec poignée Dark Grey |
| 2 | Demi-étagère supplémentaire L=560 mm |



CONFIGURE 

EXEMPLES DE CONFIGURATION

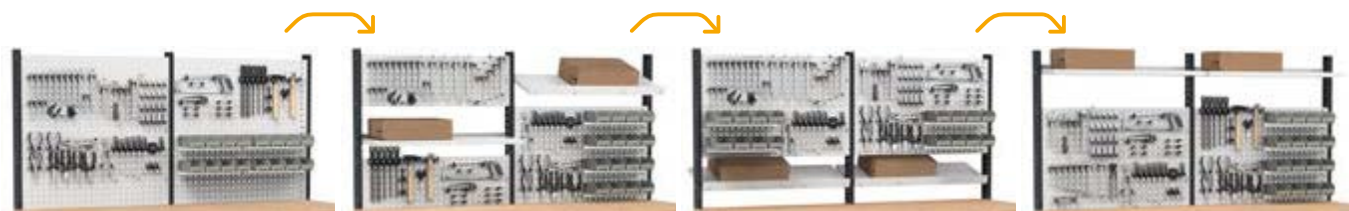

Outils non inclus



CONFIGURE



| ART. | L mm | P mm | H mm | RAL | CHF |
|---------------------|------|------|-----------|-----------|---------|
| MASTERBR2013 | 2000 | 750 | 1683/2058 | 7035+7016 | 2311,00 |

Comprenant :

| q.té | descriptions |
|------|--|
| 1 | Établi démonté avec plateau en bois de hêtre 40 mm |
| 1 | Armoire L=560 mm avec 3 tiroirs 1x75 2x100 |
| 1 | Paire d'étriers de renfort |
| 1 | Kit 3 montants double perforation |
| 2 | Kit 3 panneaux perforés/étagères avec 2 bordures |
| 6 | Crochet Unipok pour outils - Paquet de 30 pièces |
| 4 | Barre d'accrochage de bacs Picking Box taille 1/2 |
| 4 | Kit 4 bacs Picking Box Air taille 1 |



Outils non inclus



CONFIGURE



| ART. | L mm | P mm | H mm | RAL | CHF |
|---------------------|------|------|-----------|-----------|---------|
| MASTERBR2014 | 2000 | 750 | 1683/2058 | 7035+7016 | 2457,00 |

Comprenant :

| q.té | descriptions |
|------|--|
| 1 | Établi démonté avec plateau en bois de hêtre 40 mm |
| 1 | Armoire L=560 mm avec 4 tiroirs 1x75 2x150 1x200 |
| 1 | Paire d'étriers de renfort |
| 1 | Kit 3 montants double perforation |
| 2 | Kit 3 panneaux perforés/étagères avec 2 bordures |
| 6 | Crochet Unipok pour outils - Paquet de 30 pièces |
| 4 | Barre d'accrochage de bacs Picking Box taille 1/2 |
| 4 | Kit 4 bacs Picking Box Air taille 1 |



Outils non inclus



CONFIGURE



| ART. | L mm | P mm | H mm | RAL | CHF |
|---------------------|------|------|-----------|-----------|---------|
| MASTERBR2009 | 2000 | 750 | 1683/2058 | 7035+7016 | 3040,00 |

Comprenant :

| q.té | descriptions |
|------|--|
| 1 | Établi démonté avec plateau en bois de hêtre 40 mm |
| 1 | Armoire L=560 mm prévue pour ajouter une porte avec 1 étagère réglable |
| 1 | Porte totale gauche H=600 mm avec poignée Dark Grey |
| 1 | Armoire L=560 mm avec 4 tiroirs 1x75 2x150 1x200 |
| 2 | Demi-étagère supplémentaire L=560 mm |
| 1 | Kit 3 montants double perforation |
| 2 | Kit 3 panneaux perforés/étagères avec 2 bordures |
| 6 | Crochet Unipok pour outils - Paquet de 30 pièces |
| 4 | Barre d'accrochage de bacs Picking Box taille 1/2 |
| 4 | Kit 4 bacs Picking Box Air taille 1 |





1000 kg



réglables en hauteur

Plateau en bois de hêtre épaisseur 40 mm

Livrés démontés



Pieds avec pas de vis de 25 mm



| ART. | L mm | P mm | H mm | RAL | CHF |
|---------------------|------|------|----------|-----------|---------|
| MASTERBR2002 | 2000 | 750 | 740/1115 | 7035+7016 | 3014,00 |

Comprenant :

| q.té | descriptions |
|------|--|
| 1 | Établi démonté avec plateau en bois de hêtre 40 mm |
| 1 | Armoire L=560 mm avec 4 tiroirs 1x75 2x150 1x200 |
| 1 | Armoire L=560 mm avec 5 tiroirs 1x75 3x100 1x200 |
| 2 | Demi-étagère supplémentaire L=560 mm |



CONFIGURE



| ART. | L mm | P mm | H mm | RAL | CHF |
|---------------------|------|------|----------|-----------|---------|
| MASTERBR2003 | 2000 | 750 | 740/1115 | 7035+7016 | 2646,00 |

Comprenant :

| q.té | descriptions |
|------|---|
| 1 | Établi démonté avec plateau en bois de hêtre 40 mm |
| 1 | Armoire L=560 mm avec 5 tiroirs 1x75 3x100 1x200 |
| 4 | Étagère supérieure/inférieure L=560 mm |
| 1 | Porte totale droite H=600 mm avec poignée Dark Grey |
| 1 | Porte totale gauche H=600 mm avec poignée Dark Grey |
| 2 | Support pour demi-étagère intermédiaire |
| 2 | Étagère intérieure L=558 mm |
| 2 | Panneau perforé latéral |



CONFIGURE



| ART. | L mm | P mm | H mm | RAL | CHF |
|---------------------|------|------|----------|-----------|---------|
| MASTERBR2004 | 2000 | 750 | 740/1115 | 7035+7016 | 2714,00 |

Comprenant :

| q.té | descriptions |
|------|---|
| 1 | Établi démonté avec plateau en bois de hêtre 40 mm |
| 3 | Armoire L=560 mm prévue pour ajouter une porte avec 1 tiroir H=150 mm |
| 1 | Porte partielle droite H=435 mm avec poignée Dark Grey |
| 2 | Porte partielle gauche H=435 mm avec poignée Dark Grey |



CONFIGURE



EXEMPLES DE CONFIGURATION

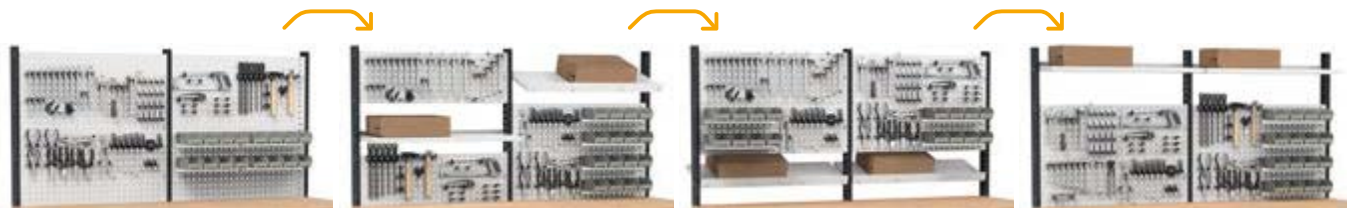

Outils non inclus



CONFIGURE

| ART. | L mm | P mm | H mm | RAL | CHF |
|---------------------|------|------|-----------|-----------|---------|
| MASTERBR2010 | 2000 | 750 | 1683/2058 | 7035+7016 | 3716,00 |

Comprenant :

| q.té | descriptions |
|------|--|
| 1 | Établi démonté avec plateau en bois de hêtre 40 mm |
| 1 | Armoire L=560 mm avec 5 tiroirs 1x75 3x100 1x200 |
| 1 | Armoire L=560 mm avec 4 tiroirs 1x75 2x150 1x200 |
| 2 | Demi-étagère supplémentaire L=560 mm |
| 1 | Kit 3 montants double perforation |
| 2 | Kit 3 panneaux perforés/étagères avec 2 bordures |
| 6 | Crochet Unipok pour outils - Paquet de 30 pièces |
| 4 | Barre d'accrochage de bacs Picking Box taille 1/2 |
| 4 | Kit 4 bacs Picking Box Air taille 1 |



Outils non inclus



CONFIGURE

| ART. | L mm | P mm | H mm | RAL | CHF |
|---------------------|------|------|-----------|-----------|---------|
| MASTERBR2011 | 2000 | 750 | 1683/2058 | 7035+7016 | 3348,00 |

Comprenant :

| q.té | descriptions |
|------|---|
| 1 | Établi démonté avec plateau en bois de hêtre 40 mm |
| 4 | Étagère supérieure/inférieure L=560 mm |
| 1 | Porte totale gauche H=600 mm avec poignée Dark Grey |
| 1 | Porte totale droite H=600 mm avec poignée Dark Grey |
| 2 | Étagère intérieure L=558 mm |
| 2 | Support pour demi-étagère intermédiaire |
| 1 | Armoire L=560 mm avec 5 tiroirs 1x75 3x100 1x200 |
| 2 | Panneau perforé latéral |
| 1 | Kit 3 montants double perforation |
| 2 | Kit 3 panneaux perforés/étagères avec 2 bordures |
| 6 | Crochet Unipok pour outils - Paquet de 30 pièces |
| 4 | Barre d'accrochage de bacs Picking Box taille 1/2 |
| 4 | Kit 4 bacs Picking Box Air taille 1 |



Outils non inclus



CONFIGURE

| ART. | L mm | P mm | H mm | RAL | CHF |
|---------------------|------|------|-----------|-----------|---------|
| MASTERBR2012 | 2000 | 750 | 1683/2058 | 7035+7016 | 3416,00 |

Comprenant :

| q.té | descriptions |
|------|---|
| 1 | Établi démonté avec plateau en bois de hêtre 40 mm |
| 3 | Armoire L=560 mm prévue pour ajouter une porte avec 1 tiroir H=150 mm |
| 2 | Porte partielle gauche H=435 mm avec poignée Dark Grey |
| 1 | Porte partielle droite H=435 mm avec poignée Dark Grey |
| 1 | Kit 3 montants double perforation |
| 2 | Kit 3 panneaux perforés/étagères avec 2 bordures |
| 6 | Crochet Unipok pour outils - Paquet de 30 pièces |
| 4 | Barre d'accrochage de bacs Picking Box taille 1/2 |
| 4 | Kit 4 bacs Picking Box Air taille 1 |



WORK MASTER BR

COMPOSANTS

 1000 kg



réglables en hauteur

 Plateau en bois de hêtre épaisseur 40 mm

 Livrés démontés



Pieds avec pas de vis de 25 mm



| ART. | L mm | P mm | H mm | plateau | | RAL | CHF |
|-----------------|------|------|----------|-----------|----|-----------|--------|
| | | | | matériau | mm | | |
| MBR01S0V0V001PD | 1024 | 750 | 740/1115 | Multiplex | 40 | 7035+7016 | 511,50 |

[CONFIGURE](#) 



| ART. | L mm | P mm | H mm | plateau | | RAL | CHF |
|-----------------|------|------|----------|-----------|----|-----------|--------|
| | | | | matériau | mm | | |
| MBR02S0V0V001PD | 1500 | 750 | 740/1115 | Multiplex | 40 | 7035+7016 | 596,00 |

[CONFIGURE](#) 



| ART. | L mm | P mm | H mm | plateau | | RAL | CHF |
|-----------------|------|------|----------|-----------|----|-----------|--------|
| | | | | matériau | mm | | |
| MBR03S0V0V001PD | 2000 | 750 | 740/1115 | Multiplex | 40 | 7035+7016 | 699,50 |

[CONFIGURE](#) 



| ART. | L mm | P mm | H mm | plateau | | RAL | CHF |
|-----------------|------|------|----------|-----------|----|-----------|---------|
| | | | | matériau | mm | | |
| MBR04S0V0V001PD | 3000 | 750 | 740/1115 | Multiplex | 40 | 7035+7016 | 1230,00 |

[CONFIGURE](#) 



EMBALLAGE ÉTABLI DÉMONTÉ



PAIR D'ÉTRIERS DE RENFORT

| ART. | L mm | P mm | H mm | RAL | CHF |
|-------------|------|------|------|------|-------|
| FBGKITS0008 | 145 | 39 | 145 | 7035 | 32,50 |

 Utiliser un étrier par pied en l'absence de bloc-tiroirs ou de étagère (une paire pour les établis 1024/1500/2000, deux paires pour les établis 3000).

WORK MASTER BR

COMPOSANTS



COUVERTURE POUR PLATEAU EN BOIS DE HÊTRE

| ART. | Lmm | Pmm | Hmm | CHF |
|-------------|------|-----|-----|--------|
| FBL22300007 | 1028 | 754 | 22 | 156,50 |
| FBL22600007 | 1504 | 754 | 22 | 217,00 |
| FBL22900007 | 2004 | 754 | 22 | 277,00 |
| FBL23200007 | 3004 | 754 | 22 | 518,50 |

SCHÉMA TECHNIQUE

L → 1000 mm



L → 1500 mm

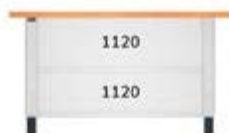

L → 2000 mm



L → 3000 mm



CHARGE UTILE



ÉPAISSEUR



RAL 7035 + RAL 7016



RAL 7035

WORK MASTER BR

COMPOSANTS



ARMOIRES À TIROIRS

L  560 mm

27X27 EH

ARMOIRE AVEC 3 TIROIRS





| ART. | L mm | P mm | H mm | tiroirs | | | | | RAL | CHF |
|-----------------|---------|---------|---------|---------|------------|-------------|---|---|-----------|--------|
| | | | | n° | h 75 mm | h 100 mm |  KG |  | | |
| MBR05SC010203PD | 560 | 610 | 369 | 3 | 1 | 2 | 100-75-50 | 92-96-100% | 7035+7016 | 877,00 |



ARMOIRE AVEC 4 TIROIRS





| ART. | L mm | P mm | H mm | tiroirs | | | | | RAL | CHF | |
|-----------------|---------|---------|---------|---------|------------|-------------|-------------|--|------------|-----------|---|
| | | | | n° | h 75 mm | h 150 mm | h 200 mm |  KG | | |  |
| MBR05SC010204PD | 560 | 610 | 669 | 4 | 1 | 2 | 1 | 100-75-50 | 92-96-100% | 7035+7016 | 1023,00 |



ARMOIRE AVEC 5 TIROIRS



| ART. | L mm | P mm | H mm | tiroirs | | | | | RAL | CHF | |
|-----------------|---------|---------|---------|---------|------------|-------------|-------------|--|------------|-----------|---|
| | | | | n° | h 75 mm | h 100 mm | h 200 mm |  KG | | |  |
| MBR05SC010205PD | 560 | 610 | 669 | 5 | 1 | 3 | 1 | 100-75-50 | 92-96-100% | 7035+7016 | 1179,50 |



ARMOIRE AVEC ÉTAGÈRE INTERMÉDIAIRE PRÉVU POUR LES PORTES



| ART. | Lmm | Pmm | Hmm | Étagère réglable | RAL | CHF |
|-----------------|-----|-----|-----|------------------|------|--------|
| MBR05SX00020708 | 560 | 610 | 669 | 1 | 7035 | 398,50 |

PORTE TOTALE GAUCHE H=600 MM AVEC POIGNÉE DARK GREY



| ART. | Lmm | Pmm | Hmm | ouverture | RAL | CHF |
|-----------------|-----|-----|-----|-----------|------|--------|
| MBR06SC01020239 | 504 | 34 | 600 | gauche | 7016 | 105,00 |

PORTE TOTALE DROITE H=600 MM AVEC POIGNÉE DARK GREY



| ART. | Lmm | Pmm | Hmm | ouverture | RAL | CHF |
|-----------------|-----|-----|-----|-----------|------|--------|
| MBR06SC01020139 | 504 | 34 | 600 | droite | 7016 | 105,00 |

WORK MASTER BR

COMPOSANTS

ARMOIRES À TIROIRS

L → 560 mm

27X27 EH



ARMOIRE TECHNIQUE L=560 MM PRÉVUE POUR AJOUTER UNE PORTE
Convient aux portes art. MBR06SC01020339 et art. MBR06SC01020439

| ART. | L mm | P mm | H mm | RAL | CHF |
|-----------------|------|------|------|-----------|--------|
| MBR05SX000208PD | 560 | 610 | 669 | 7035+7016 | 442,00 |



ENROULEUR ÉLECTRIQUE AVEC PRISE SCHUKO

| ART. | L câble m | type de prise | Volt | Watt | CHF |
|-----------------|-----------|---------------|------|------|---------|
| MBR13S0V0V00100 | 20 | Schuko | 230 | 1600 | 1008,00 |



ENROULEUR POUR AIR COMPRIMÉ

| ART. | L câble m | Pression max Mpa | Ø mm | CHF |
|-----------------|-----------|------------------|------|--------|
| MBR13S0V0V00200 | 14 | 1,5 | 10 | 463,00 |



ROULEAU POUR ENROULEUR

| ART. | CHF |
|-----------------|-------|
| MBR13S0V0V00339 | 55,00 |



PLAQUE POUR ENROULEUR
À fixer à l'arrière de l'armoire

| ART. | CHF |
|-----------------|-------|
| MBR13S0V0V00499 | 39,50 |



1. Armoire technique L=560 mm prévue pour ajouter une porte
2. Module : Rouleau pour enrouleur

3. Module : Multiprise à 4 compartiments
4. Module : Multiprise à 2 compartiments



CHARGE UTILE



EXTRACTION



RAL 7035 + RAL 7016



RAL 7016



RAL 7035

WORK MASTER BR

COMPOSANTS

ARMOIRES À TIROIRS

L → 560 mm

27X27 EH

ARMOIRE L=560 MM PRÉVUE POUR AJOUTER UNE PORTE AVEC 1 TIROIR H=150 MM



| ART. | L mm | P mm | H mm | tiroirs | | | RAL | CHF |
|-----------------|------|------|------|----------|-----------|------------|-----------|--------|
| | | | | h 150 mm | | | | |
| MBR05SC010206PD | 560 | 610 | 669 | 1 | 100-75-50 | 92-96-100% | 7035+7016 | 572,00 |



PORTE PARTIELLE GAUCHE H=435 MM AVEC POIGNÉE DARK GREY



| ART. | L mm | P mm | H mm | ouverture | RAL | CHF |
|-----------------|------|------|------|-----------|------|-------|
| MBR06SC01020439 | 504 | 34 | 435 | gauche | 7016 | 99,50 |

PORTE PARTIELLE DROITE H=435 MM AVEC POIGNÉE DARK GREY



| ART. | L mm | P mm | H mm | ouverture | RAL | CHF |
|-----------------|------|------|------|-----------|------|-------|
| MBR06SC01020339 | 504 | 34 | 435 | droite | 7016 | 99,50 |

ARMOIRES À TIROIRS

L → 713 mm

36X27 EH

ARMOIRE L=713 MM AVEC 4 TIROIRS 1X75 2X150 1X200



| ART. | L mm | P mm | H mm | tiroirs | | | | | | RAL | CHF |
|-----------------|------|------|------|---------|---------|----------|----------|-----------|------------|-----------|---------|
| | | | | n° | h 75 mm | h 150 mm | h 200 mm | | | | |
| MBR05SC010304PD | 713 | 610 | 669 | 4 | 1 | 2 | 1 | 100-75-50 | 92-96-100% | 7035+7016 | 1083,00 |



ARMOIRE L=713 MM AVEC 5 TIROIRS 1X75 3X100 1X200



| ART. | L mm | P mm | H mm | tiroirs | | | | | | RAL | CHF |
|-----------------|------|------|------|---------|---------|----------|----------|-----------|------------|-----------|---------|
| | | | | n° | h 75 mm | h 100 mm | h 200 mm | | | | |
| MBR05SC010305PD | 713 | 610 | 669 | 5 | 1 | 3 | 1 | 100-75-50 | 92-96-100% | 7035+7016 | 1228,00 |



WORK MASTER BR

COMPOSANTS

ARMOIRES À TIROIRS

L → 713 mm

36X27 EH



ARMOIRE L=713 MM PRÉVUE POUR AJOUTER UNE PORTE AVEC 1 ÉTAGÈRE RÉGLABLE

| ART. | L mm | P mm | H mm | RAL | CHF |
|-----------------|------|------|------|------|--------|
| MBR05SX00030708 | 713 | 610 | 669 | 7035 | 428,50 |



PORTE TOTALE GAUCHE H=600 MM AVEC POIGNÉE DARK GREY

| ART. | L mm | P mm | H mm | ouverture | RAL | CHF |
|-----------------|------|------|------|-----------|------|--------|
| MBR06SC01030239 | 657 | 34 | 600 | gauche | 7016 | 111,50 |





PORTE TOTALE DROITE H=600 MM AVEC POIGNÉE DARK GREY

| ART. | L mm | P mm | H mm | ouverture | RAL | CHF |
|-----------------|------|------|------|-----------|------|--------|
| MBR06SC01030139 | 657 | 34 | 600 | droite | 7016 | 111,50 |



ARMOIRE L=713 MM PRÉVUE POUR AJOUTER UNE PORTE AVEC 1 TIROIR H=150 MM

| ART. | L mm | P mm | H mm | tiroirs | | | RAL | CHF |
|-----------------|------|------|------|----------|--|---|-----------|--------|
| | | | | h 150 mm |  |  | | |
| MBR05SC010306PD | 713 | 610 | 669 | 1 | 100-75-50 | 92-96-100% | 7035+7016 | 604,00 |



PORTE PARTIELLE GAUCHE H=435 MM AVEC POIGNÉE DARK GREY

| ART. | L mm | P mm | H mm | ouverture | RAL | CHF |
|-----------------|------|------|------|-----------|------|--------|
| MBR06SC01030439 | 657 | 34 | 435 | gauche | 7016 | 105,00 |



PORTE PARTIELLE DROITE H=435 MM AVEC POIGNÉE DARK GREY

| ART. | L mm | P mm | H mm | ouverture | RAL | CHF |
|-----------------|------|------|------|-----------|------|--------|
| MBR06SC01030339 | 657 | 34 | 435 | droite | 7016 | 105,00 |



CHARGE UTILE



EXTRACTION



RAL 7035 + RAL 7016



RAL 7016



RAL 7035

WORK MASTER BR

COMPOSANTS



PANNEAU PERFORÉ LATÉRAL

| ART. | L mm | P mm | H mm | Dim. trou mm | RAL | CHF |
|-----------------|------|------|------|--------------|------|-------|
| FBG15S00V0V0008 | 610 | 75 | 669 | 10x10 | 7035 | 84,50 |



ÉTAGÈRE SUPPLÉMENTAIRE

| ART. | L mm | P mm | H mm | KG | RAL | CHF |
|-----------------|------|------|------|-----|------|--------|
| MBR08S070600008 | 713 | 605 | 35 | 250 | 7035 | 82,00 |
| MBR08S090600008 | 967 | 605 | 35 | 250 | 7035 | 102,50 |
| MBR08S110600008 | 1120 | 605 | 35 | 250 | 7035 | 102,50 |
| MBR08S120600008 | 1273 | 605 | 35 | 250 | 7035 | 108,50 |
| MBR08S160600008 | 1680 | 605 | 35 | 200 | 7035 | 137,50 |



DEMI-ÉTAGÈRE SUPPLÉMENTAIRE

| ART. | L mm | P mm | H mm | KG | RAL | CHF |
|-----------------|------|------|------|-----|------|-------|
| MBR09S050300008 | 560 | 305 | 35 | 100 | 7035 | 56,00 |
| MBR09S070300008 | 713 | 305 | 35 | 100 | 7035 | 56,00 |
| MBR09S090300008 | 967 | 305 | 35 | 100 | 7035 | 64,00 |
| MBR09S110300008 | 1120 | 305 | 35 | 100 | 7035 | 64,00 |
| MBR09S120300008 | 1273 | 305 | 35 | 100 | 7035 | 73,00 |
| MBR09S160300008 | 1680 | 305 | 35 | 100 | 7035 | 88,00 |



SUPPORT POUR DEMI-ÉTAGÈRE INTERMÉDIAIRE

| ART. | L mm | P mm | H mm | RAL | CHF |
|-----------------|------|------|------|------|-------|
| FBG13S605V00008 | 605 | 77 | 35 | 7035 | 18,50 |

WORK MASTER BR

COMPOSANTS

MODULE COMPOSABLE



ÉTAGÈRE INTÉRIEURE 27X27 EH

| ART. | L mm | P mm | H mm | KG | RAL | CHF |
|-----------------|---------|---------|---------|-----|------|-------|
| MBR11S0V0020008 | 558 | 466 | 60 | 100 | 7035 | 53,50 |



ÉTAGÈRE SUPÉRIEURE ET INFÉRIEURE 27X27 EH

| ART. | L mm | P mm | H mm | KG | RAL | CHF |
|-----------------|---------|---------|---------|-----|------|-------|
| MBR10S050600008 | 560 | 610 | 32 | 100 | 7035 | 61,00 |



SUPPORT POUR DEMI-ÉTAGÈRE INTERMÉDIAIRE

| ART. | L mm | P mm | H mm | RAL | CHF |
|-----------------|---------|---------|---------|------|-------|
| FBG13S605V00008 | 605 | 77 | 35 | 7035 | 18,50 |

1. Étagère intérieure 27x27 EH
2. Étagère supérieure et inférieure 27x27 EH
3. Support pour demi-étagère intermédiaire
4. Porte totale droite H=600 mm avec poignée Dark Grey
5. Porte totale gauche H=600 mm avec poignée Dark Grey



PORTE TOTALE DROITE H=600 MM AVEC POIGNÉE DARK GREY

| ART. | L mm | P mm | H mm | ouverture | RAL | CHF |
|-----------------|---------|---------|---------|-----------|------|--------|
| MBR06SC01020539 | 554 | 34 | 600 | droite | 7016 | 105,00 |



PORTE TOTALE GAUCHE H=600 MM AVEC POIGNÉE DARK GREY

| ART. | L mm | P mm | H mm | ouverture | RAL | CHF |
|-----------------|---------|---------|---------|-----------|------|--------|
| MBR06SC01020639 | 554 | 34 | 600 | gauche | 7016 | 105,00 |



CHARGE UTILE



RAL 7016



RAL 7035



L → 560 mm



| ART. | convient pour tiroir H mm | composants | CHF |
|-------------|---------------------------|---|-------|
| FFH84050200 | 50/300 | 16 x Diviseur transversal L=36 mm 7 x Diviseur transversal L=47 mm 6 x Diviseur 3 canaux 3 x Diviseur 4 canaux | 41,50 |



| ART. | convient pour tiroir H mm | composants | CHF |
|-------------|---------------------------|---|-------|
| FFH84050300 | 50/300 | 15 x Diviseur transversal L=47 mm 8 x Diviseur transversal L=73 mm 6 x Diviseur 2 canaux 3 x Diviseur 3 canaux | 41,50 |



| ART. | convient pour tiroir H mm | composants | CHF |
|-------------|---------------------------|--|-------|
| FFH84050400 | 50/300 | 18 x Diviseur transversal L=73 mm 9 x Diviseur 2 canaux | 40,00 |



| ART. | convient pour tiroir H mm | composants | CHF |
|-------------|---------------------------|---------------------------------|-------|
| FFH84071800 | 75 | 6 x Bac de rangement 150x75 mm | 43,00 |
| FFH84101800 | 100/125 | 6 x Bac de rangement 150x150 mm | 46,50 |



| ART. | convient pour tiroir H mm | composants | CHF |
|-------------|---------------------------|--|-------|
| FFH84070800 | 75 | | 24,50 |
| FFH84100800 | 100/125 | 2 x Séparateur longitudinal fissuré L=457 mm | 30,50 |
| FFH84150800 | 150/175 | 3 x Diviseur transversal L=151 mm | 39,00 |
| FFH84200800 | 200/250 | | 56,50 |

MATÉRIEL DE SÉPARATION

L → 713 mm



| ART. | convient pour tiroir H mm | composants | CHF |
|-------------|---------------------------|--|-------|
| FFH10051000 | 50/300 | 3 x Diviseur 3 canaux 9 x Diviseur 4 canaux 12 x Diviseur transversal L=47 mm 36 x Diviseur transversal L=36 mm | 58,50 |



| ART. | convient pour tiroir H mm | composants | CHF |
|-------------|---------------------------|--|-------|
| FFH10051300 | 50/300 | 18 x Diviseur transversal L=47 mm 12 x Diviseur transversal L=73 mm 6 x Diviseur 2 canaux 6 x Diviseur 3 canaux | 53,00 |



| ART. | convient pour tiroir H mm | composants | CHF |
|-------------|---------------------------|--|-------|
| FFH10051500 | 50/300 | 20 x Diviseur transversal L=36 mm 20 x Diviseur transversal L=47 mm 6 x Diviseur 3 canaux 5 x Diviseur 4 canaux 1 x Support de rangement pour clés hexagonales | 58,50 |



| ART. | convient pour tiroir H mm | composants | CHF |
|-------------|---------------------------|---|-------|
| FFH10071800 | 75 | 16 x Bac de rangement 75x75 mm 8 x Bac de rangement 150x75 mm 4 x Bac de rangement 150x150 mm | 60,00 |



| ART. | convient pour tiroir H mm | composants | CHF |
|-------------|---------------------------|---------------------------------|-------|
| FFH10071600 | 75 | 12 x Bac de rangement 150x75 mm | 54,50 |
| FFH10101600 | 100/125 | 6 x Bac de rangement 150x150 mm | 64,00 |



| ART. | convient pour tiroir H mm | composants | CHF |
|-------------|---------------------------|--|-------|
| FFH10070500 | 75 | | 30,50 |
| FFH10100500 | 100/125 | 2 x Séparateur longitudinal fissuré L=457 mm | 31,50 |
| FFH10150500 | 150/175 | 3 x Diviseur transversal L=202 mm | 41,50 |
| FFH10200500 | 200/250 | | 59,00 |

WORK MASTER BR



CONFIGURE

PATENTED

| ART. | L mm | P mm | H mm | KG | RAL | CHF |
|--------------|------|------|-----------|------|-----------|---------|
| MASTERBR3001 | 3206 | 750 | 1985/2360 | 1000 | 7035+7016 | 8844,50 |

Comprenant :

| q.té | descriptions | q.té | descriptions |
|------|--|------|---|
| 1 | Établi démonté avec plateau en bois de hêtre 40 mm | 1 | Poche porte-documents format A4 |
| 1 | Armoire L=560 mm prévue pour ajouter une porte avec 1 étagère réglable | 1 | Kit porte-rouleau avec papier Ø=240 mm |
| 2 | Armoire L=713 mm avec 4 tiroirs 1x75 2x150 1x200 | 4 | Porte-bombes aérosol incliné à 2 emplacements |
| 1 | Armoire technique L=560 mm prévue pour ajouter une porte | 6 | Crochet Unipok pour outils - Paquet de 30 pièces |
| 1 | Porte partielle droite H=435 mm avec poignée Dark Grey | 1 | Barre d'accrochage de bacs Picking Box taille 1/2 |
| 1 | Porte totale gauche H=600 mm avec poignée Dark Grey | 1 | Kit 4 bacs Picking Box Air taille 1 |
| 2 | Panneau perforé latéral | 2 | Grande étagère réversible |
| 1 | Kit 3 montants double perforation | 1 | Poubelle capacité 30 L |
| 2 | Kit 3 panneaux perforés/étagères avec 2 bordures | 3 | Kit 2 bacs Picking Box Air taille 3A2 |
| 2 | Lampe double | 1 | Plaque pour enrouleur |
| 2 | Unité murale avec porte | 2 | Rouleau pour enrouleur |
| 1 | Multiprise Schuko à 2 compartiments | 1 | Enrouleur pour air comprimé |
| 1 | Câble de raccordement Wieland Schuko/FR | 1 | Enrouleur électrique avec prise Schuko |
| 1 | Kit 3 supports inclinés avec 2 rails | | |



WORK MASTER BR



CONFIGURE

PATENTED

| ART. | L mm | P mm | H mm | KG | RAL | CHF |
|---------------------|------|------|-----------|------|-----------|---------|
| MASTERBR1508 | 1706 | 750 | 1985/2360 | 1000 | 7035+7016 | 4044,50 |

Comprenant :

| q.té | descriptions | q.té | descriptions |
|------|---|------|--|
| 1 | Établi démonté avec plateau en bois de hêtre 40 mm | 1 | Câble de raccordement Wieland Schuko/FR |
| 1 | Armoire L=560 mm avec 5 tiroirs 1x75 3x100 1x200 | 1 | Poche porte-documents format A4 |
| 2 | Étagère supérieure/inférieure L=560 mm | 1 | Kit porte-rouleau avec papier Ø=240 mm |
| 1 | Porte totale gauche H=600 mm avec poignée Dark Grey | 2 | Porte-bombes aérosol incliné à 2 emplacements |
| 1 | Support pour demi-étagère intermédiaire | 4 | Crochet Unipok pour outils - Paquet de 30 pièces |
| 1 | Étagère intérieure L=558 mm | 1 | Poubelle capacité 30 L |
| 2 | Panneau perforé latéral | 2 | Unité murale avec porte |
| 1 | Support multiprise à 2 compartiments | 1 | Lampe double |
| 1 | Support multiprise à 4 compartiments | 1 | Kit 3 panneaux perforés/étagères avec 2 bordures |
| 1 | Multiprise Schuko à 2 compartiments | 1 | Kit 2 supports inclinés avec rail |
| 1 | Multiprise Schuko à 4 compartiments | 1 | Kit 2 montants double perforation pour établis |

KG



CHARGEUTILE RAL 7035 + RAL 7016

DYNAMIC

ÉTABLIS SÉRIE PRO+

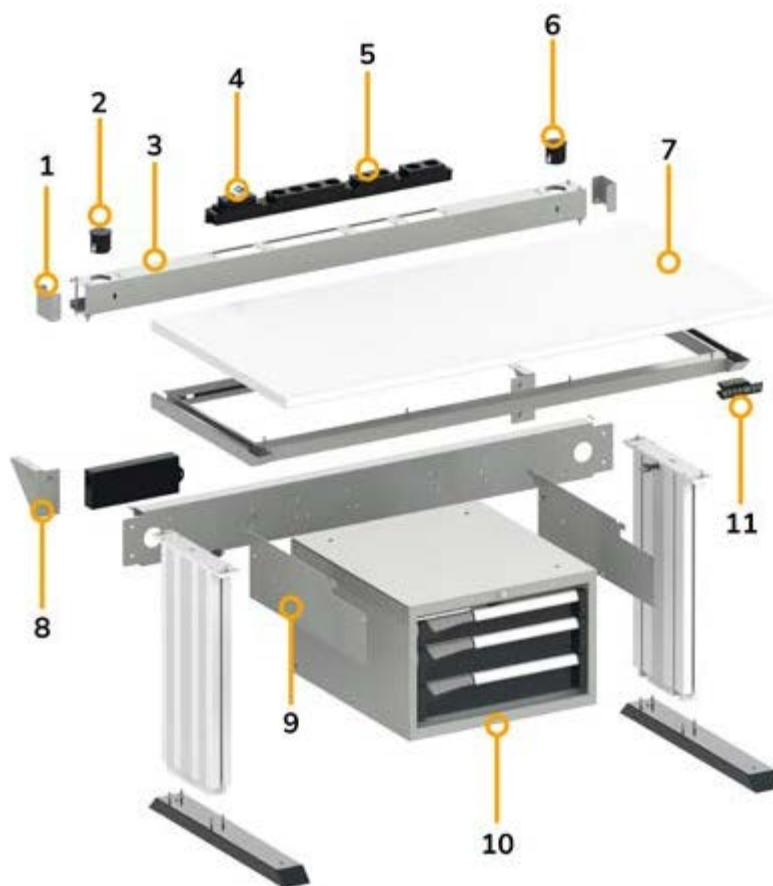

- | | | |
|---------------------------------|------------------------|-----------------------|
| 1. Cornière | 5. Multiprises | 9. Support |
| 2. prise USB pour données | 6. prise de charge USB | 10. Armoire à tiroirs |
| 3. Châssis | 7. Plateau en laminé | 11. Clavier |
| 4. Disjoncteur magnétothermique | 8. Profilé d'angle | |

Le poste de travail Dynamic est une solution dynamique et ergonomique avec des **pièds réglable en hauteur électroniquement** à travers un clavier pratique avec 3 mémoires de positionnement. Il est disponible dans les largeurs de 985 et 1470 mm et est doté d'un **plan de travail en stratifié**. Les composants électriques peuvent être installés dans la traverse de série ou dans le châssis supplémentaire qui permet également la fixation des montants pour panneau équipé. Dynamic peut être personnalisé avec des armoires à tiroirs et avec des **produits pour l'ESD** tels que des tapis et des prises de terre, pour qu'il puisse aussi être utilisé pour la manipulation de composants électroniques.



CHARGE UTILE ÉTABLI
400 KG

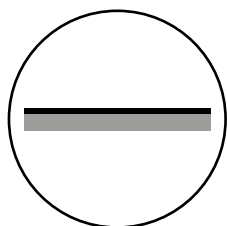

PLATEAU EN LAMINÉ

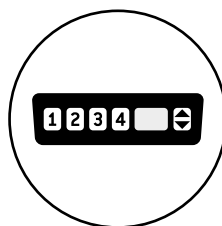

CLAVIER AVEC
3 MÉMOIRES

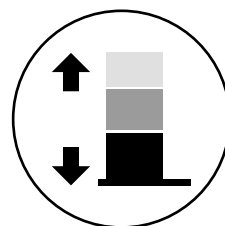

RÉGLABLE EN
HAUTEUR
ÉLECTRONIQUEMENT



CONFIGURE



| ART. | L mm | P mm | H mm | | RAL | CHF |
|--------------------|------|------|----------|-----|-----------|---------|
| DYNAMIC1504 | 1497 | 780 | 740/1140 | 400 | 7035+7016 | 5051,00 |

Comprenant :

| q.té | descriptions | q.té | descriptions |
|------|---|------|---|
| 1 | Établi démonté réglable électriquement | 1 | Multiprise Schuko à 4 compartiments |
| 1 | Armoire L=560 mm avec 3 tiroirs 1x75 2x100 | 1 | Disjoncteur magnétothermique différentiel |
| 1 | Châssis porte-prise supplémentaire avec cornières et profilés d'angle | 1 | Câble de raccordement Wieland avec fiches entrée/sortie |
| 1 | Paire de supports pour armoire | 1 | Câble de raccordement Wieland Schuko/FR |
| 2 | Multiprise Schuko à 2 compartiments | 1 | Prise USB pour données |
| | | 1 | Prise de charge USB |



CHARGE UTILE



RAL 7035 + RAL 7016



CONFIGURE

PATENTED

| ART. | L mm | P mm | H mm | KG | RAL | CHF |
|-------------|------|------|-----------|-----|-----------|---------|
| DYNAMIC1501 | 1497 | 780 | 1983/2383 | 400 | 7035+7016 | 6602,00 |

Comprenant :

| q.té | descriptions | q.té | descriptions |
|------|---|------|---|
| 1 | Établi démonté réglable électriquement | 2 | Lampe simple |
| 1 | Armoire L=560 mm avec 3 tiroirs 1x75 2x100 | 1 | Rail supplémentaire avec fixations |
| 2 | Panneau perforé/étagère avec 1 bordure | 1 | Prise de charge USB |
| 1 | Kit 2 montants double perforation pour établis | 1 | Prise USB pour données |
| 1 | Kit 2 supports inclinés avec rail | 1 | Câble de raccordement Wieland Schuko/FR |
| 1 | Panneau perforé Electric | 1 | Disjoncteur magnétothermique différentiel |
| 1 | Lampe double | 1 | Multiprise Schuko à 4 compartiments |
| 1 | Paire de supports pour armoire | 2 | Multiprise Schuko à 2 compartiments |
| 1 | Châssis porte-prise supplémentaire avec cornières et profilés d'angle | 36 | Bac en polypropylène Picking Box Air taille 2 |



| ART. | L mm | P mm | H mm | KG | RAL | CHF |
|--------------------|------|------|-----------|-----|-----------|---------|
| DYNAMIC1503 | 1497 | 780 | 1983/2383 | 400 | 7035+7016 | 6359,00 |

Comprenant :

| q.té | descriptions |
|------|---|
| 1 | Établi démonté réglable électriquement |
| 1 | Armoire L=500 mm avec 1 tiroir H=150 mm |
| 1 | Rail supplémentaire avec fixations |
| 1 | Panneau perforé/étagère |
| 2 | Panneau perforé/étagère avec 1 bordure |
| 1 | Kit 2 montants double perforation pour établis |
| 1 | Kit 2 supports inclinés avec rail |
| 1 | Étagère porte-objets réversible |
| 1 | Crochet Unipok pour outils - Paquet de 30 pièces |
| 1 | Couvercle d'armoire L=500 mm |
| 2 | Multiprise Schuko à 2 compartiments |
| 1 | Multiprise Schuko à 4 compartiments |
| 1 | Disjoncteur magnétothermique différentiel |
| 1 | Câble de raccordement Wieland Schuko/FR |
| 1 | Prise USB pour données |
| 1 | Prise de charge USB |
| 1 | Panneau perforé Electric |
| 1 | Lampe double |
| 3 | Lampe simple |
| 1 | Châssis porte-prise supplémentaire avec cornières et profilés d'angle |
| 1 | Paire de supports pour armoire |
| 36 | Bac en polypropylène Picking Box Air taille 2 |

[CONFIGURE](#)

| ART. | L mm | P mm | H mm | KG | RAL | CHF |
|--------------------|------|------|-----------|-----|-----------|---------|
| DYNAMIC1502 | 1497 | 780 | 1983/2383 | 400 | 7035+7016 | 5828,50 |

Comprenant :

| q.té | descriptions |
|------|---|
| 1 | Établi démonté réglable électriquement |
| 2 | Unité murale avec porte |
| 1 | Rail supplémentaire avec fixations |
| 2 | Panneau perforé/étagère avec 1 bordure |
| 1 | Kit 2 montants double perforation pour établis |
| 1 | Kit 2 supports inclinés avec rail |
| 1 | Panneau perforé Electric |
| 1 | Multiprise Schuko à 4 compartiments |
| 1 | Disjoncteur magnétothermique différentiel |
| 1 | Câble de raccordement Wieland Schuko/FR |
| 1 | Prise USB pour données |
| 1 | Prise de charge USB |
| 1 | Étagère porte-objets réversible |
| 1 | Lampe double |
| 1 | Lampe simple |
| 1 | Châssis porte-prise supplémentaire avec cornières et profilés d'angle |
| 2 | Multiprise Schuko à 2 compartiments |
| 6 | Kit 3 bacs Picking Box Air taille 2 |

[CONFIGURE](#)

DYNAMIC

COMPOSANTS

L ➔ 1000 - 1500 mm

 400 kg

 réglables en hauteur

 Livrés démontés



3D

3D

ÉTABLI DE BASE AVEC TRAVERSE RÉVERSIBLE

| ART. | L mm | P mm | H mm | RAL | CHF |
|-------------|------|------|----------|-----------|---------|
| FLE0970E0PD | 985 | 700 | 740/1140 | 7035+7016 | 2810,50 |
| FLE1470E0PD | 1470 | 700 | 740/1140 | 7035+7016 | 3004,00 |

1. Traverse réversible



L'établi est équipé de pieds réglables en hauteur électroniquement, pour une hauteur pouvant aller de 740 mm à 1140 mm.



Le clavier numérique permet de contrôler le mécanisme de réglage de l'établi. En plus de permettre de modifier la hauteur du plateau, il est doté de 3 mémoires de positionnement pour changer rapidement la hauteur de l'établi en fonction de l'utilisateur.

VUE AVANT DE LA TRAVERSE



VUE ARRIÈRE DE LA TRAVERSE



La traverse de l'établi comporte des incisions pour l'emplacement des prises électriques et des disjoncteurs magnétothermiques Iron Team Electric. Leur nombre varie en fonction de la dimension choisie. Les différents composants peuvent être installés à l'arrière ou à l'avant de la traverse. Les disjoncteurs magnétothermiques Iron Team Electric ne sont pas inclus avec la traverse.

SCHÉMA DES PRISES DE LA TRAVERSE

1000



1 2 3 5 1

1500



1 2 3 4 5 1

- 1 orifice pour câbles
- 2 disjoncteur magnétothermique
- 3 multiprise à 2 compartiments
- 4 multiprise à 4 compartiments
- 5 centrale

DYNAMIC

COMPOSANTS

L ➤ 1000 - 1500 mm

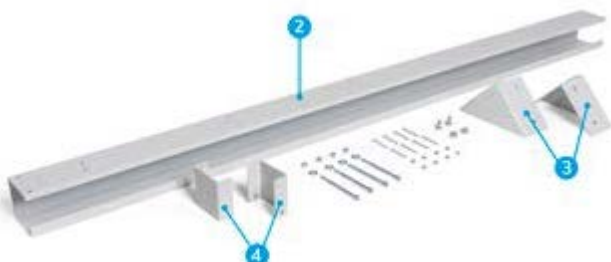

1. Traverse réversible
2. Châssis
3. Profilés d'angle
4. Cornières

CHÂSSIS PORTE-PRISE SUPPLÉMENTAIRE AVEC CORNIÈRES ET PROFILÉS D'ANGLE

| ART. | L mm | P mm | H mm | RAL | CHF |
|-------------|------|------|------|------|--------|
| FBL4660008 | 1014 | 130 | 208 | 7035 | 120,50 |
| FBL46650008 | 1499 | 130 | 208 | 7035 | 133,00 |



VUE SUPÉRIEURE DU CHÂSSIS



VUE INFÉRIEURE DU CHÂSSIS



Le montage du montant WorkLook nécessite l'installation du châssis supplémentaire.

Le châssis réversible de l'établi comporte des incisions pour l'emplacement des prises électriques et des disjoncteurs magnétothermiques Iron Team Electric. Leur nombre varie en fonction de la dimension choisie. Les différents composants peuvent être installés sur la partie supérieure ou inférieure du châssis réversible.

Les disjoncteurs magnétothermiques Iron Team Electric ne sont pas inclus avec le châssis supplémentaire.

SCHÉMA DES PRISES DU CHÂSSIS

1000



- 1
- 2
- 4
- 3
- 3
- 5

1500



- 1
- 2
- 4
- 3
- 3
- 1

- 1 prise USB pour données 2 disjoncteur magnétothermique 3 multiprise à 2 compartiments 4 multiprise à 4 compartiments 5 prise de charge USB



CHARGE UTILE RAL 7035 + RAL 7016 RAL 7035



ARMOIRE AVEC 3 TIROIRS



| ART. | L mm | P mm | H mm | tiroirs | | | | RAL | CHF | |
|------------------------|---------|---------|---------|---------|------------|-------------|-----------|------------|-----------|--------|
| | | | | n° | h 75 mm | h 100 mm | KG | | | |
| MBR05SC010203PD | 560 | 610 | 369 | 3 | 1 | 2 | 100-75-50 | 92-96-100% | 7035+7016 | 877,00 |

ARMOIRE AVEC 1 TIROIR



| ART. | L mm | P mm | H mm | tiroirs | | | RAL | CHF | |
|------------------------|---------|---------|---------|---------|----|------|-----|-----------|--------|
| | | | | n° | KG | h mm | | | |
| FBG03S50C0001PD | 500 | 630 | 210 | 1 | 80 | 86% | 150 | 7035+7016 | 196,00 |



COUVERCLE D'ARMOIRE L=500 MM

Pour armoire à 1 tiroir

| ART. | L mm | P mm | H mm | RAL | CHF |
|--------------------|------|------|------|------|-------|
| FBL66900008 | 496 | 601 | 2 | 7035 | 54,50 |



PAIRE DE SUPPORTS POUR ARMOIRE

| ART. | L mm | P mm | H mm | RAL | CHF |
|--------------------|------|------|------|------|-------|
| FBL46010008 | 2 | 648 | 181 | 7035 | 43,00 |

IRONTEAM ELECTRIC



FBLET012007



FBLET004007



FBLET005007



FBLET016007



FBLET013007



FBLET020007



FBLET019007

voir p. 196

DYNAMIC

COMPOSANTS



L'établi Dynamic réglable en hauteur électroniquement offre un poste de travail dynamique et ergonomique adapté à de nombreux secteurs. Pour optimiser le confort des utilisateurs, la gamme Dynamic propose de nombreuses solutions : armoires avec tiroirs, châssis supplémentaires ou traverses pour les composants électriques, parois perforées Work Look. Un clavier numérique pratique permet de contrôler les pieds réglables en hauteur. La hauteur de l'établi, pouvant aller de 740 mm à 1140 mm, peut être réglée au millimètre près. Trois hauteurs peuvent être mémorisées, pour ajuster rapidement et facilement le plateau en quelques gestes.

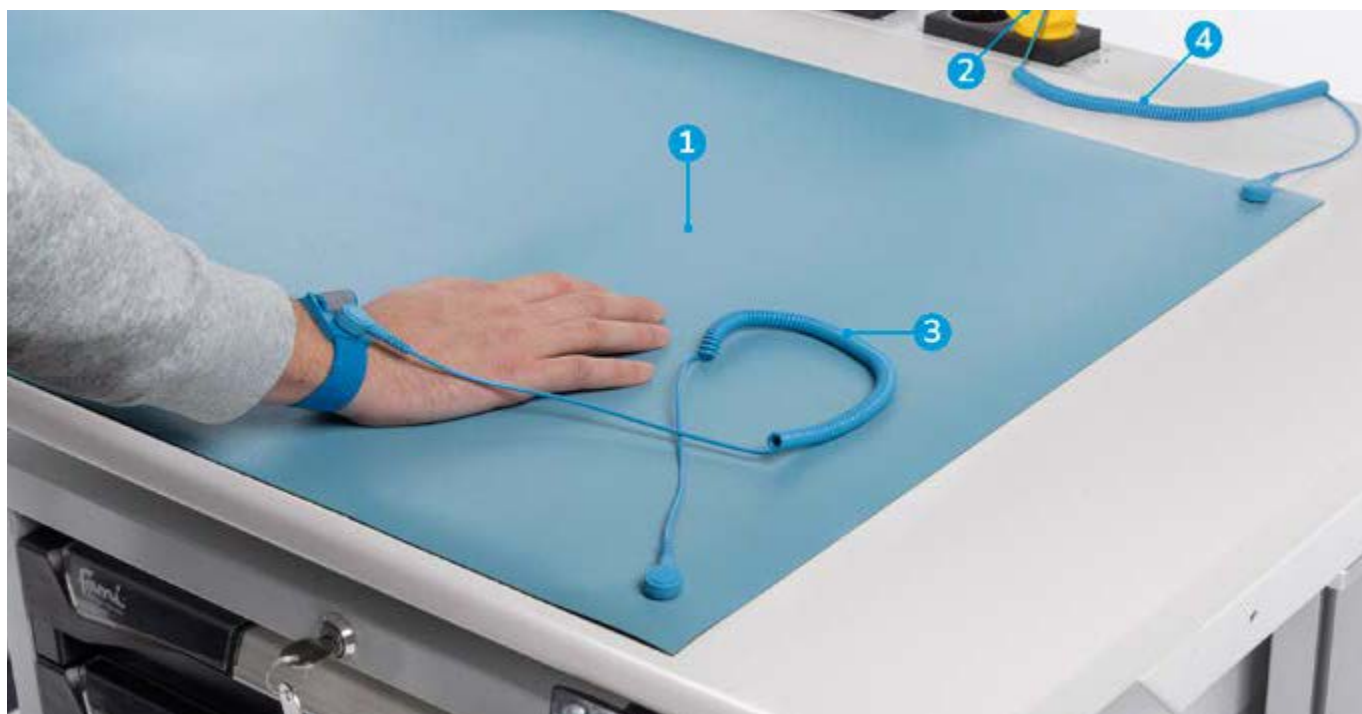

1. Tapis ESD à 2 couches
2. Fiche schuko ESD
3. Sangle ajustable avec bouton et câble
4. Câble avec bouton

TAPIS ESD À 2 COUCHES

| ART. | L mm | P mm | H mm | CHF |
|-----------------|------|------|------|--------|
| FAXTAPPIER120XB | 900 | 600 | 2 | 198,50 |

FICHE SCHUKO ESD

| ART. | L mm | P mm | H mm | CHF |
|-----------------|------|------|------|-------|
| FAXSCHUKOESD005 | 52 | 52 | 72 | 45,50 |

SANGLE AJUSTABLE AVEC BOUTON ET CÂBLE

| ART. | L câble m | CHF |
|-----------------|-----------|-------|
| FAXITE780419304 | 2,5 | 19,00 |

CÂBLE AVEC BOUTON

| ART. | L mm | CHF |
|-----------------|------|-------|
| FAXITE7804885XB | 2500 | 12,50 |



CHARGE UTILE



EXTRACTION



RAL 7035 + RAL 7016



RAL 7035

WORK LOOK

PANNEAUX PERFORÉS SÉRIE PRO

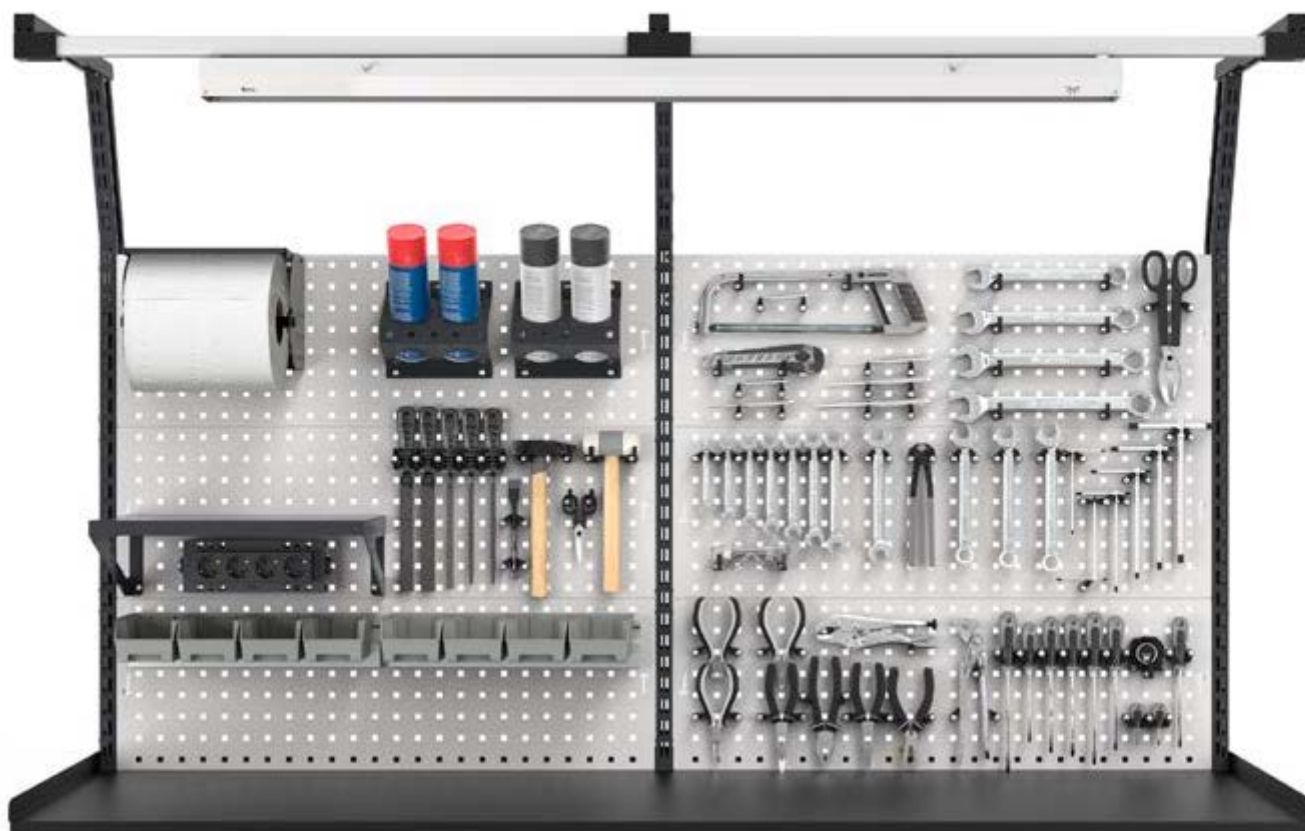

Les **panneaux perforés** Work Look - trous de **10x10** mm - peuvent être placés sur des établis, des chariots, des panneaux en bois ou des murs pour créer des panneaux porte-outils de plusieurs tailles. En l'installant sur des montants pour établis, l'utilisateur pourra choisir d'utiliser le panneau comme **paroi porte-outils** ou comme **étagère horizontale ou inclinée** avec bord d'arrêt de bacs. Work Look peut loger une large gamme de composants : des structures aériennes et des lampes, ainsi que des unités murales à abattant, des accessoires et des crochets.

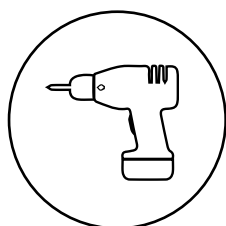

FIXATION MURALE

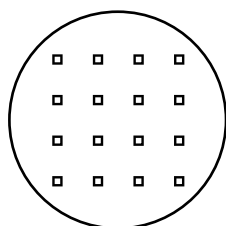

TROUS CARRÉS
10X10

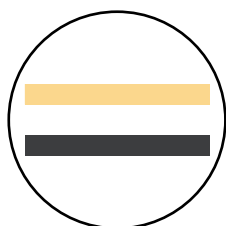

CONVIENT POUR
PLATEAUX EN BOIS
ET EN ACIER

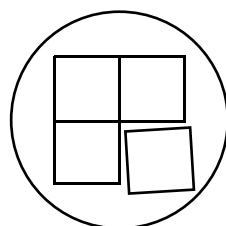

MODULAIRE

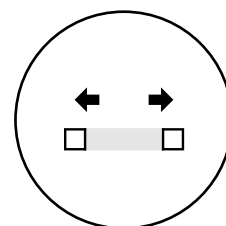

ESPACEMENT DE
38 MM

WORK LOOK



CONFIGURE

PATENTED*

| ART. | L mm | P mm | H mm | KG | RAL | CHF |
|--------------|------|------|-----------|------|-----------|---------|
| MASTERBR1507 | 1706 | 750 | 1985/2360 | 1000 | 7035+7016 | 4362,00 |

Comprenant :

| q.té | descriptions | q.té | descriptions |
|------|--|------|---|
| 1 | Établi démonté avec plateau en bois de hêtre 40 mm | 1 | Kit 2 montants double perforation pour établis |
| 1 | Armoire L=560 mm avec 5 tiroirs 1x75 3x100 1x200 | 1 | Poubelle capacité 30 L |
| 2 | Étagère supérieure/inférieure L=560 mm | 1 | Grande étagère réversible |
| 1 | Porte totale gauche H=600 mm avec poignée Dark Grey | 1 | Barre d'accrochage de bacs Picking Box taille 1/2 |
| 1 | Étagère intérieure L=558 mm | 1 | Kit 4 bacs Picking Box Air taille 1 |
| 1 | Support pour demi-étagère intermédiaire | 3 | Crochet Unipok pour outils - Paquet de 30 pièces |
| 2 | Panneau perforé latéral | 2 | Porte-bombes aérosol incliné à 2 emplacements |
| 1 | Barre lumineuse LED | 1 | Kit porte-rouleau avec papier ø 130 mm |
| 1 | Paire d'étriers pour fixation de l'unité murale aux montants | 1 | Poche porte-documents format A4 |
| 1 | Unité murale vasistas sans serrure | 1 | Câble de raccordement Wieland Schuko/FR |
| 1 | Lampe double | 1 | Multiprise Schuko à 4 compartiments |
| 1 | Kit 2 panneaux perforés/étagères avec 1 bordure | 1 | Multiprise Schuko à 2 compartiments |
| 1 | Kit 2 supports inclinés avec rail | 1 | Support multiprise à 4 compartiments |
| | | 1 | Support multiprise à 2 compartiments |

KG



CHARGEUTILE RAL 7035 + RAL 7016

WORK LOOK

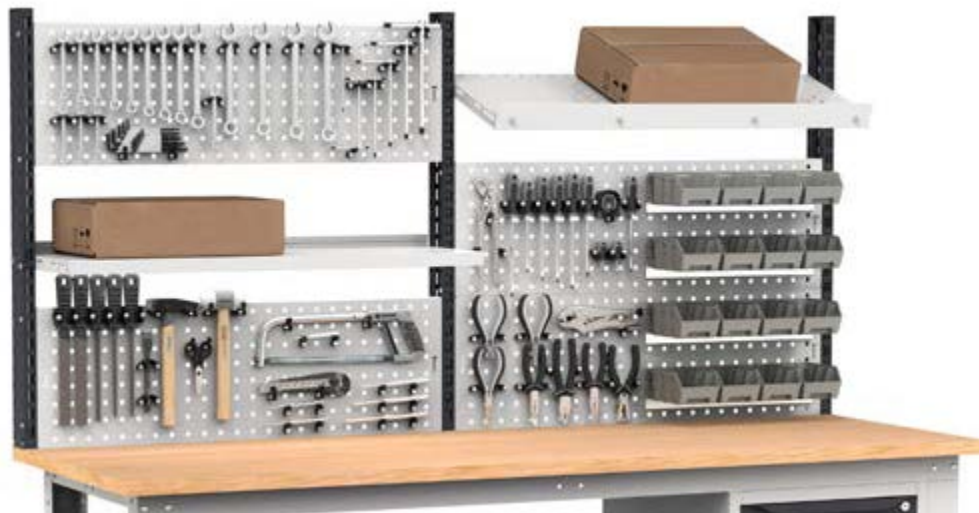

CHANGEZ L'ASPECT DE VOTRE ÉTABLI POUR L'ADAPTER À DIFFÉRENTES UTILISATIONS AVEC WORK LOOK !

Selon la façon dont vous l'installez, vous pouvez l'utiliser comme :
panneau perforé, étagère horizontale, étagère inclinée avec bordure.



| ART. | L mm | P mm | H mm | KG montants | RAL | CHF |
|---------------------|------|------|------|-------------|-----------|--------|
| WORKLOOK1001 | 1015 | 80 | 639 | 50 | 7035+7016 | 184,50 |
| WORKLOOK1002 | 1015 | 80 | 639 | 50 | 5012 | 184,50 |

Comprenant :

| q.té | descriptions |
|------|---|
| 1 | Kit 2 montants double perforation pour établis |
| 1 | Kit 2 panneaux perforés/étagères avec 1 bordure |



| ART. | L mm | P mm | H mm | KG montants | RAL | CHF |
|---------------------|------|------|------|-------------|-----------|--------|
| WORKLOOK1003 | 1015 | 80 | 943 | 50 | 7035+7016 | 259,50 |
| WORKLOOK1004 | 1015 | 80 | 943 | 50 | 5012 | 259,50 |

Comprenant :

| q.té | descriptions |
|------|--|
| 1 | Kit 2 montants double perforation pour établis |
| 1 | Kit 3 panneaux perforés/étagères avec 2 bordures |



| ART. | L mm | P mm | H mm | KG montants | RAL | CHF |
|---------------------|------|------|------|-------------|-----------|--------|
| WORKLOOK1501 | 1500 | 80 | 639 | 50 | 7035+7016 | 206,50 |
| WORKLOOK1502 | 1500 | 80 | 639 | 50 | 5012 | 206,50 |

Comprenant :

| q.té | descriptions |
|------|---|
| 1 | Kit 2 montants double perforation pour établis |
| 1 | Kit 2 panneaux perforés/étagères avec 1 bordure |



| ART. | L mm | P mm | H mm | KG montants | RAL | CHF |
|---------------------|------|------|------|-------------|-----------|--------|
| WORKLOOK1503 | 1500 | 80 | 943 | 50 | 7035+7016 | 290,50 |
| WORKLOOK1504 | 1500 | 80 | 943 | 50 | 5012 | 290,50 |

Comprenant :

| q.té | descriptions |
|------|--|
| 1 | Kit 2 montants double perforation pour établis |
| 1 | Kit 3 panneaux perforés/étagères avec 2 bordures |

WORK LOOK

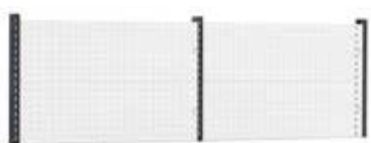

| ART. | L mm | P mm | H mm | KG montants | RAL | CHF |
|---------------------|------|------|------|-------------|-----------|--------|
| WORKLOOK2001 | 2000 | 80 | 639 | 50 | 7035+7016 | 333,00 |
| WORKLOOK2002 | 2000 | 80 | 639 | 50 | 5012 | 333,00 |

Comprenant :

| q.té | descriptions |
|------|---|
| 1 | Kit 3 montants double perforation |
| 2 | Kit 2 panneaux perforés/étagères avec 1 bordure |

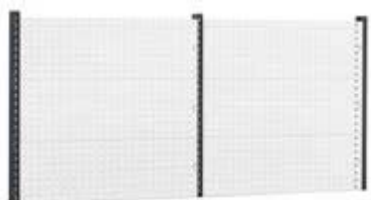

| ART. | L mm | P mm | H mm | KG montants | RAL | CHF |
|---------------------|------|------|------|-------------|-----------|--------|
| WORKLOOK2003 | 2000 | 80 | 943 | 50 | 7035+7016 | 470,00 |
| WORKLOOK2004 | 2000 | 80 | 943 | 50 | 5012 | 470,00 |

Comprenant :

| q.té | descriptions |
|------|--|
| 1 | Kit 3 montants double perforation |
| 2 | Kit 3 panneaux perforés/étagères avec 2 bordures |

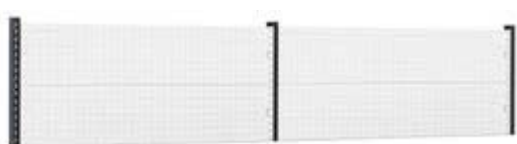

| ART. | L mm | P mm | H mm | KG montants | RAL | CHF |
|---------------------|------|------|------|-------------|-----------|--------|
| WORKLOOK3001 | 2970 | 80 | 639 | 50 | 7035+7016 | 377,00 |
| WORKLOOK3002 | 2970 | 80 | 639 | 50 | 5012 | 377,00 |

Comprenant :

| q.té | descriptions |
|------|---|
| 1 | Kit 3 montants double perforation |
| 2 | Kit 2 panneaux perforés/étagères avec 1 bordure |

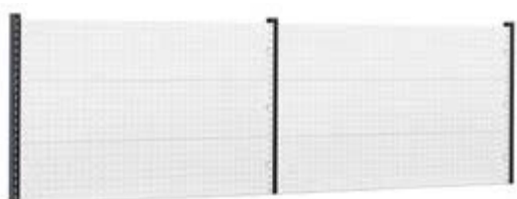

| ART. | L mm | P mm | H mm | KG montants | RAL | CHF |
|---------------------|------|------|------|-------------|-----------|--------|
| WORKLOOK3003 | 2970 | 80 | 943 | 50 | 7035+7016 | 532,00 |
| WORKLOOK3004 | 2970 | 80 | 943 | 50 | 5012 | 532,00 |

Comprenant :

| q.té | descriptions |
|------|--|
| 1 | Kit 3 montants double perforation |
| 2 | Kit 3 panneaux perforés/étagères avec 2 bordures |

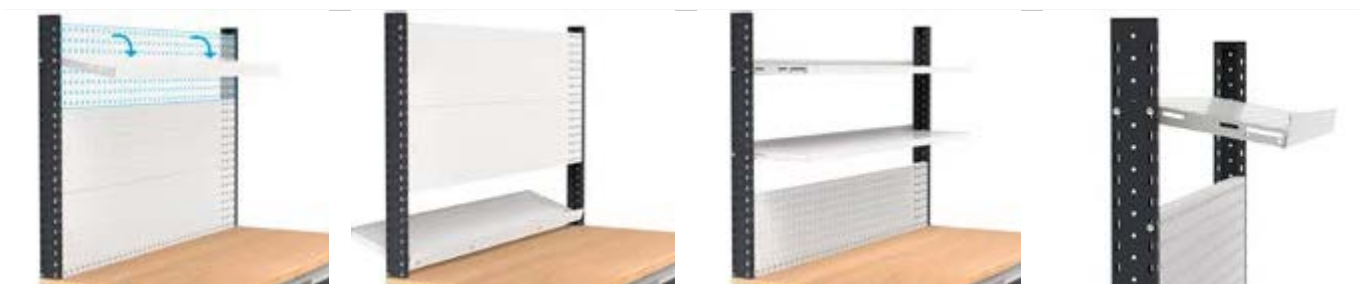

CHARGE UTILE



RAL 7035 + RAL 7016



RAL 5012

WORK LOOK

COMPOSANTS UNITÉS MURALES



UNITÉ MURALE VASISTAS SANS SERRURE

| ART. | L mm | P mm | H mm | KG | RAL | CHF |
|---------------|------|------|------|----|-----------|--------|
| FBL8005X000PD | 943 | 350 | 456 | 50 | 7035+7016 | 584,50 |
| FBL8005X00004 | 943 | 350 | 456 | 50 | 5012 | 584,50 |
| FBL8010X000PD | 1428 | 350 | 456 | 50 | 7035+7016 | 638,00 |
| FBL8010X00004 | 1428 | 350 | 456 | 50 | 5012 | 638,00 |



KIT DE FERMETURE POUR UNITÉ MURALE

| ART. | CHF |
|---------------|-------|
| FBL8020C00000 | 22,50 |



PAIRE D'ÉTRIERS POUR FIXATION DE L'UNITÉ MURALE AUX MONTANTS

| ART. | L mm | P mm | H mm | RAL | CHF |
|---------------|------|------|------|------|-------|
| FBL8025000008 | 33 | 21 | 455 | 7035 | 45,50 |
| FBL8025000004 | 33 | 21 | 455 | 5012 | 45,50 |

⚠ À utiliser pour fixer l'unité murale aux montants double perforation



BARRE LUMINEUSE LED Sans bouton On/Off

| ART. | L mm | température couleur K | Watt | Hz | Lumen | CHF |
|-------------|------|-----------------------|------|-------|-------|-------|
| FBL99350213 | 573 | 4000 | 10 | 50/60 | 1000 | 85,50 |
| FBL99400213 | 873 | 4000 | 15 | 50/60 | 1500 | 90,00 |
| FBL99450213 | 1173 | 4000 | 20 | 50/60 | 2000 | 92,00 |

WORK LOOK

UNITÉS MURALES AVEC MONTANTS ET PANNEAUX POUR BANCS

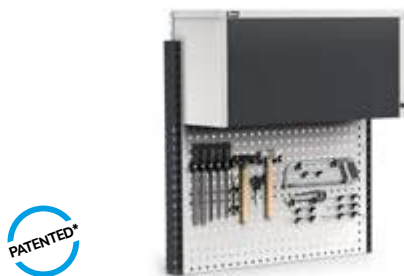

| ART. | L mm | P mm | H mm | montants | RAL | CHF |
|---------------------|------|------|------|----------|-----------|--------|
| WORKLOOK1005 | 1015 | 373 | 1063 | 50 | 7035+7016 | 883,50 |
| WORKLOOK1006 | 1015 | 373 | 1063 | 50 | 5012 | 883,50 |

Comprenant :

| q.té | descriptions |
|------|--|
| 1 | Kit 2 montants double perforation pour établis |
| 1 | Kit 2 panneaux perforés/étagères avec 1 bordure |
| 1 | Unité murale vasistas sans serrure |
| 1 | Paire d'étriers pour fixation de l'unité murale aux montants |
| 2 | Crochet Unipok pour outils - Paquet de 30 pièces |



| ART. | L mm | P mm | H mm | montants | RAL | CHF |
|---------------------|------|------|------|----------|-----------|--------|
| WORKLOOK1505 | 1500 | 373 | 1063 | 50 | 7035+7016 | 997,00 |
| WORKLOOK1506 | 1500 | 373 | 1063 | 50 | 5012 | 997,00 |

Comprenant :

| q.té | descriptions |
|------|--|
| 1 | Kit 2 montants double perforation pour établis |
| 1 | Kit 2 panneaux perforés/étagères avec 1 bordure |
| 1 | Unité murale vasistas sans serrure |
| 1 | Paire d'étriers pour fixation de l'unité murale aux montants |
| 2 | Crochet Unipok pour outils - Paquet de 30 pièces |
| 2 | Barre d'accrochage de bacs Picking Box taille 1/2 |
| 2 | Kit 4 bacs Picking Box Air taille 1 |



| ART. | L mm | P mm | H mm | montants | RAL | CHF |
|---------------------|------|------|------|----------|-----------|---------|
| WORKLOOK2005 | 2000 | 373 | 1063 | 50 | 7035+7016 | 1742,00 |
| WORKLOOK2006 | 2000 | 373 | 1063 | 50 | 5012 | 1742,00 |

Comprenant :

| q.té | descriptions |
|------|--|
| 1 | Kit 3 montants double perforation |
| 2 | Kit 2 panneaux perforés/étagères avec 1 bordure |
| 2 | Unité murale vasistas sans serrure |
| 2 | Paire d'étriers pour fixation de l'unité murale aux montants |
| 2 | Crochet Unipok pour outils - Paquet de 30 pièces |
| 4 | Barre d'accrochage de bacs Picking Box taille 1/2 |
| 4 | Kit 4 bacs Picking Box Air taille 1 |



| ART. | L mm | P mm | H mm | montants | RAL | CHF |
|---------------------|------|------|------|----------|-----------|---------|
| WORKLOOK3005 | 2970 | 373 | 1063 | 50 | 7035+7016 | 1933,00 |
| WORKLOOK3006 | 2970 | 373 | 1063 | 50 | 5012 | 1933,00 |

Comprenant :

| q.té | descriptions |
|------|--|
| 1 | Kit 3 montants double perforation |
| 2 | Kit 2 panneaux perforés/étagères avec 1 bordure |
| 2 | Unité murale vasistas sans serrure |
| 2 | Paire d'étriers pour fixation de l'unité murale aux montants |
| 5 | Crochet Unipok pour outils - Paquet de 30 pièces |
| 2 | Barre d'accrochage de bacs Picking Box taille 1/2 |
| 2 | Kit 4 bacs Picking Box Air taille 1 |



CHARGE UTILE



RAL 7035 + RAL 7016



RAL 5012



RAL 7035

WORK LOOK

COMPOSANTS

VOLETS ROULANTS



ARMOIRE DOTÉE DE VOLET ROULANT

| ART. | L mm | P mm | H mm | RAL | CHF |
|---------------|------|------|------|------|---------|
| FBL8050C00008 | 943 | 220 | 912 | 7035 | 949,00 |
| FBL8050C00004 | 943 | 220 | 912 | 5012 | 949,00 |
| FBL8054C00008 | 1428 | 220 | 912 | 7035 | 1296,00 |
| FBL8054C00004 | 1428 | 220 | 912 | 5012 | 1296,00 |
| FBL8056C00008 | 1928 | 220 | 912 | 7035 | 1417,00 |
| FBL8056C00004 | 1928 | 220 | 912 | 5012 | 1417,00 |

COUPLE DE SUPPORTS DE FIXATION D'ARMOIRE AVEC VOLET ROULANT SUR MONTANTS

| ART. | L mm | P mm | H mm | RAL | CHF |
|---------------|------|------|------|------|-------|
| FBL8060000008 | 33 | 21 | 904 | 7035 | 53,00 |
| FBL8060000004 | 33 | 21 | 904 | 5012 | 53,00 |

⚠ À utiliser pour la fixation de l'armoire avec volet roulant aux montants à trous oblongs



BARRE LUMINEUSE LED

Sans bouton On/Off

| ART. | L mm | température couleur K | Watt | Hz | Lumen | CHF |
|-------------|------|-----------------------|------|-------|-------|-------|
| FBL99400213 | 873 | 4000 | 15 | 50/60 | 1500 | 90,00 |
| FBL99450213 | 1173 | 4000 | 20 | 50/60 | 2000 | 92,00 |

WORK LOOK

VOLETS ROULANTS AVEC MONTANTS ET PANNEAUX POUR BANCS



| ART. | L mm | P mm | H mm |  montants | RAL | CHF |
|---------------------|------|------|------|--|-----------|---------|
| WORKLOOK1009 | 1015 | 710 | 1243 | 50 | 7035+7016 | 1898,50 |
| WORKLOOK1010 | 1015 | 710 | 1243 | 50 | 5012 | 1877,50 |

Comprenant :

| q.té | descriptions |
|------|--|
| 1 | Kit 2 montants double perforation pour établis |
| 1 | Kit 2 supports inclinés avec rail |
| 1 | Lampe L=988 mm |
| 1 | Panneau perforé Electric |
| 1 | Couple de supports de fixation d'armoire avec volet roulant sur montants |
| 1 | Armoire dotée de volet roulant |
| 4 | Crochet Unipok pour outils - Paquet de 30 pièces |



| ART. | L mm | P mm | H mm |  montants | RAL | CHF |
|---------------------|------|------|------|--|-----------|---------|
| WORKLOOK1515 | 1500 | 710 | 1243 | 50 | 7035+7016 | 2333,50 |
| WORKLOOK1516 | 1500 | 710 | 1243 | 50 | 5012 | 2303,50 |

Comprenant :

| q.té | descriptions |
|------|--|
| 1 | Kit 2 montants double perforation pour établis |
| 1 | Kit 2 supports inclinés avec rail |
| 1 | Lampe L=988 mm |
| 1 | Panneau perforé Electric |
| 1 | Couple de supports de fixation d'armoire avec volet roulant sur montants |
| 1 | Armoire dotée de volet roulant |
| 6 | Crochet Unipok pour outils - Paquet de 30 pièces |



| ART. | L mm | P mm | H mm |  montants | RAL | CHF |
|---------------------|------|------|------|--|-----------|---------|
| WORKLOOK2009 | 2000 | 710 | 1243 | 50 | 7035+7016 | 3345,00 |
| WORKLOOK2010 | 2000 | 710 | 1243 | 50 | 5012 | 3309,00 |

Comprenant :

| q.té | descriptions |
|------|--|
| 1 | Kit 3 montants double perforation |
| 1 | Kit 3 supports inclinés avec 2 rails |
| 1 | Lampe L=1473 mm |
| 2 | Panneau perforé Electric |
| 2 | Couple de supports de fixation d'armoire avec volet roulant sur montants |
| 2 | Armoire dotée de volet roulant |
| 8 | Crochet Unipok pour outils - Paquet de 30 pièces |



| ART. | L mm | P mm | H mm |  montants | RAL | CHF |
|---------------------|------|------|------|--|-----------|---------|
| WORKLOOK2011 | 2000 | 300 | 1064 | 50 | 7035+7016 | 1976,00 |
| WORKLOOK2012 | 2000 | 300 | 1064 | 50 | 5012 | 1963,00 |

Comprenant :

| q.té | descriptions |
|------|--|
| 1 | Kit 3 montants double perforation |
| 2 | Panneau perforé Electric |
| 1 | Couple de supports de fixation d'armoire avec volet roulant sur montants |
| 1 | Armoire dotée de volet roulant |
| 8 | Crochet Unipok pour outils - Paquet de 30 pièces |



CHARGE UTILE



RAL 7035 + RAL 7016



RAL 5012



RAL 7035

WORK LOOK

PANNEAUX MURAUX PERFORÉS



KIT ÉTRIERS POUR FIXATION MURALE DU PANNEAU

| ART. | finition | CHF |
|-------------|-----------|-------|
| FVT02550000 | Galvanisé | 31,50 |

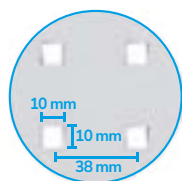
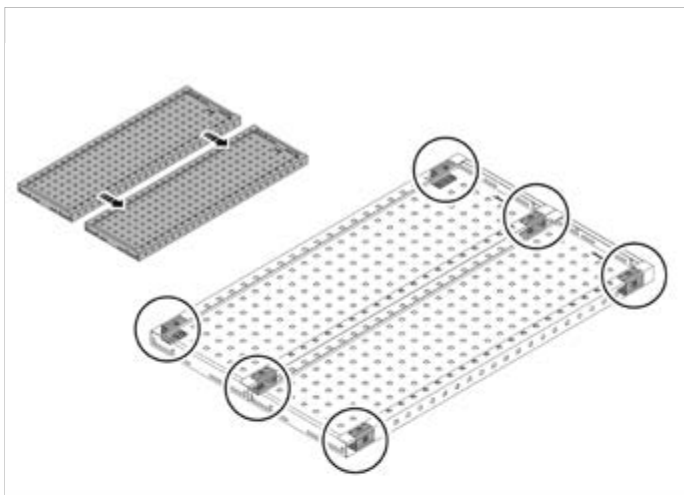

PANNEAU PERFORÉ/ÉTAGÈRE

| ART. | L mm | P mm | H mm | RAL | CHF |
|-------------|------|------|------|------|-------|
| FBL76160008 | 953 | 40 | 304 | 7035 | 50,00 |
| FBL76160004 | 953 | 40 | 304 | 5012 | 50,00 |
| FBL76310008 | 1438 | 40 | 304 | 7035 | 59,00 |
| FBL76310004 | 1438 | 40 | 304 | 5012 | 59,00 |

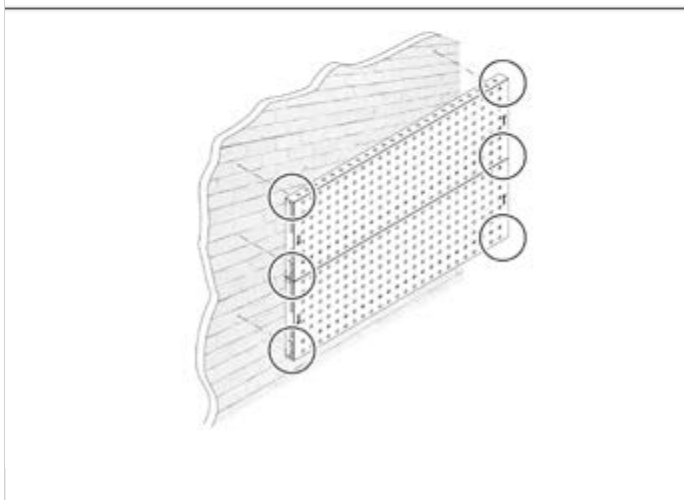

PAROI À OUTILS

| ART. | L mm | P mm | H mm | RAL | CHF |
|--------------|------|------|------|------|--------|
| WORKLOOK1510 | 1438 | 151 | 608 | 7035 | 268,50 |
| WORKLOOK1509 | 1438 | 151 | 608 | 5012 | 268,50 |

Comprenant :

| q.té | descriptions |
|------|--|
| 2 | Panneau perforé/étagère |
| 2 | Kit étriers pour fixation murale du panneau |
| 1 | Porte-bombes aérosol incliné à 2 emplacements |
| 1 | Crochet Unipok pour outils - Paquet de 30 pièces |
| 10 | Crochet avec pointe P=100 mm |

WORKLOOK

PANNEAUX MURAUX PERFORÉS

Panneaux percés voir p. 166 / 167
 Fixation murale des panneaux percés voir p. 162
 Crochets Unipok voir p. 191
 Crochets The Block voir p. 195
 Accessoires Iron Team voir p. 196



PAROI À OUTILS

| ART. | Lmm | Pmm | Hmm | RAL | CHF |
|--------------|------|-----|-----|------|--------|
| WORKLOOK1512 | 1438 | 218 | 608 | 7035 | 323,50 |
| WORKLOOK1511 | 1438 | 218 | 608 | 5012 | 323,50 |

Comprenant :

| q.té | descriptions |
|------|---|
| 2 | Panneau perforé/étagère |
| 2 | Kit étriers pour fixation murale du panneau |
| 1 | Kit porte-rouleau avec papier ø 130 mm |
| 1 | Crochet Unipok pour outils - Paquet de 30 pièces |
| 10 | Crochet avec pointe P=100 mm |
| 1 | Barre d'accrochage de bacs Picking Box taille 1/2 |
| 1 | Kit 4 bacs Picking Box Air taille 1 |



PAROI À OUTILS

| ART. | Lmm | Pmm | Hmm | RAL | CHF |
|--------------|------|-----|-----|------|--------|
| WORKLOOK1514 | 1438 | 275 | 608 | 7035 | 300,50 |
| WORKLOOK1513 | 1438 | 275 | 608 | 5012 | 300,50 |

Comprenant :

| q.té | descriptions |
|------|---|
| 2 | Panneau perforé/étagère |
| 2 | Kit étriers pour fixation murale du panneau |
| 1 | Crochet Unipok pour outils - Paquet de 30 pièces |
| 10 | Crochet avec pointe P=100 mm |
| 10 | Crochet avec pointe P=150 mm |
| 1 | Barre d'accrochage de bacs Picking Box taille 1/2 |
| 1 | Kit 3 bacs Picking Box Air taille 2 |



WORK LOOK

COMPOSANTS

MONTANTS



KIT 2 MONTANTS DOUBLE PERFORATION POUR ÉTABLIS

| ART. | L mm | P mm | H mm | KG | convient pour établi L mm | RAL | CHF |
|-------------|------|------|------|----|---------------------------|------|-------|
| FBL75301604 | 30 | 80 | 639 | 50 | 1000-1500 | 5012 | 75,50 |
| FBL75301639 | 30 | 80 | 639 | 50 | 1000-1500 | 7016 | 75,50 |
| FBL75351604 | 30 | 80 | 943 | 50 | 1000-1500 | 5012 | 92,50 |
| FBL75351639 | 30 | 80 | 943 | 50 | 1000-1500 | 7016 | 92,50 |



KIT 3 MONTANTS DOUBLE PERFORATION

| ART. | L mm | P mm | H mm | KG | convient pour établi L mm | RAL | CHF |
|-------------|------|------|------|----|---------------------------|------|--------|
| FBL75302104 | 30 | 80 | 639 | 50 | 2000-3000 | 5012 | 115,00 |
| FBL75302139 | 30 | 80 | 639 | 50 | 2000-3000 | 7016 | 115,00 |
| FBL75352104 | 30 | 80 | 943 | 50 | 2000-3000 | 5012 | 136,00 |
| FBL75352139 | 30 | 80 | 943 | 50 | 2000-3000 | 7016 | 136,00 |

WORK LOOK

COMPOSANTS

SUPPORTS INCLINÉS AVEC RAIL DE BASE



KIT 2 SUPPORTS INCLINÉS AVEC RAIL

| ART. | L mm | P mm | H mm | RAL | CHF |
|--------------------|------|------|------|------|--------|
| FBL98102039 | 1015 | 686 | 307 | 7016 | 169,00 |
| FBL98102004 | 1015 | 686 | 307 | 5012 | 154,50 |



KIT 2 SUPPORTS INCLINÉS AVEC RAIL

| ART. | L mm | P mm | H mm | RAL | CHF |
|--------------------|------|------|------|------|--------|
| FBL98152039 | 1500 | 686 | 307 | 7016 | 175,00 |
| FBL98152004 | 1500 | 686 | 307 | 5012 | 160,50 |



KIT 3 SUPPORTS INCLINÉS AVEC 2 RAILS

| ART. | L mm | P mm | H mm | RAL | CHF |
|--------------------|------|------|------|------|--------|
| FBL98202039 | 2000 | 686 | 307 | 7016 | 265,50 |
| FBL98202004 | 2000 | 686 | 307 | 5012 | 242,50 |



KIT 3 SUPPORTS INCLINÉS AVEC 2 RAILS

| ART. | L mm | P mm | H mm | RAL | CHF |
|--------------------|------|------|------|------|--------|
| FBL98302039 | 2970 | 686 | 307 | 7016 | 277,00 |
| FBL98302004 | 2970 | 686 | 307 | 5012 | 257,00 |



RAIL SUPPLÉMENTAIRE AVEC FIXATIONS

| ART. | L mm | P mm | H mm | matériau | CHF |
|--------------------|------|------|------|-----------|-------|
| FBL98101000 | 1015 | 60 | 67 | Aluminium | 70,50 |
| FBL98151000 | 1500 | 60 | 67 | Aluminium | 79,50 |



KIT AIR COMPRIMÉ AVEC ÉQUILIBREUR ET FILTRE

| ART. | CHF |
|--------------------|--------|
| FBL97200300 | 887,00 |

Comprenant :

- 1 câble flexible Ø 10 mm
- 1 connecteur en T de 1/4" avec embout (B)
- 2 attaches de coulissement
- 1 mousqueton
- 1 équilibreur avec câble en acier longueur 1 600 mm, capacité de 1 /2 kg
- 1 attache universelle 1/4" pour outils (A)
- 1 flexible en spirale diamètre intérieur 5,5 mm
- 1 flexible diamètre intérieur 5,5 mm pour la purge du filtre
- 1 groupe de filtre régulateur avec manomètre - pouvant être utilisé avec une pression maximale de 10 bars, d'une capacité d'environ 9 litres par seconde (au point A) et de 11 litres par seconde (au point B) avec une pression d'utilisation de 6,3 bars (la capacité peut varier selon les caractéristiques techniques du circuit pneumatique auquel le système Fami est raccordé) - Raccords de 1/4"
- Raccords de 1/4"



CHARGE UTILE



RAL 5012



RAL 7016



ALUMINIUM

WORK LOOK

COMPOSANTS

PANNEAUX PERFORÉS/ÉTAGÈRE 953 mm

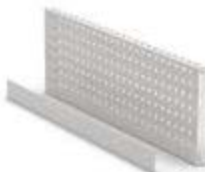
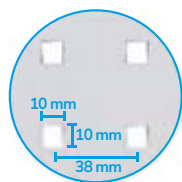

PANNEAU PERFORÉ/ÉTAGÈRE

| ART. | L mm | P mm | H mm | Dim. trou mm | Pas de vis mm | RAL | CHF |
|-------------|------|------|------|--------------|---------------|------|-------|
| FBL76160008 | 953 | 40 | 304 | 10x10 | 38 | 7035 | 50,00 |
| FBL76160004 | 953 | 40 | 304 | 10x10 | 38 | 5012 | 50,00 |

KIT 2 PANNEAUX PERFORÉS/ÉTAGÈRES AVEC 1 BORDURE

| ART. | L mm | P mm | H mm | Dim. trou mm | Pas de vis mm | RAL | CHF |
|-------------|------|------|------|--------------|---------------|------|--------|
| FBL76160208 | 953 | 40 | 304 | 10x10 | 38 | 7035 | 109,00 |
| FBL76160204 | 953 | 40 | 304 | 10x10 | 38 | 5012 | 109,00 |

KIT 3 PANNEAUX PERFORÉS/ÉTAGÈRES AVEC 2 BORDURES

| ART. | L mm | P mm | H mm | Dim. trou mm | Pas de vis mm | RAL | CHF |
|-------------|------|------|------|--------------|---------------|------|--------|
| FBL76160308 | 953 | 40 | 304 | 10x10 | 38 | 7035 | 167,00 |
| FBL76160304 | 953 | 40 | 304 | 10x10 | 38 | 5012 | 167,00 |

PANNEAU PERFORÉ/ÉTAGÈRE AVEC 1 BORDURE

| ART. | L mm | P mm | H mm | Dim. trou mm | Pas de vis mm | RAL | CHF |
|-------------|------|------|------|--------------|---------------|------|-------|
| FBL76170108 | 953 | 40 | 456 | 10x10 | 38 | 7035 | 81,50 |
| FBL76170104 | 953 | 40 | 456 | 10x10 | 38 | 5012 | 81,50 |

PANNEAU PERFORÉ ELECTRIC

| ART. | L mm | P mm | H mm | Dim. trou mm | Pas de vis mm | RAL | CHF |
|-------------|------|------|------|--------------|---------------|------|-------|
| FBL76180008 | 953 | 31 | 152 | 10x10 | 38 | 7035 | 81,00 |
| FBL76180004 | 953 | 31 | 152 | 10x10 | 38 | 5012 | 74,50 |

1. prise USB pour données
2. Disjoncteur magnétothermique différentiel
3. Multiprise à 4 compartiments
4. Multiprise à 2 compartiments
5. prise de charge USB

WORK LOOK

COMPOSANTS

PANNEAUX PERFORÉS/ÉTAGÈRE 1438 mm

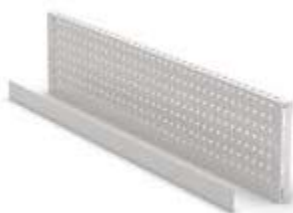
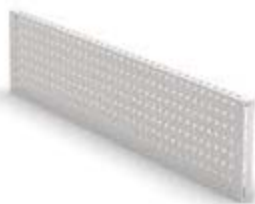
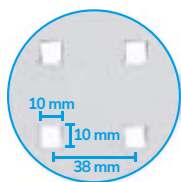

1. prise USB pour données
2. Disjoncteur magnétothermique différentiel
3. Multiprise à 4 compartiments
4. Multiprise à 2 compartiments
5. prise de charge USB

PANNEAU PERFORÉ/ÉTAGÈRE

| ART. | L mm | P mm | H mm | Dim. trou mm | Pas de vis mm | RAL | CHF |
|-------------|------|------|------|--------------|---------------|------|-------|
| FBL76310008 | 1438 | 40 | 304 | 10x10 | 38 | 7035 | 59,00 |
| FBL76310004 | 1438 | 40 | 304 | 10x10 | 38 | 5012 | 59,00 |

KIT 2 PANNEAUX PERFORÉS/ÉTAGÈRES AVEC 1 BORDURE

| ART. | L mm | P mm | H mm | Dim. trou mm | Pas de vis mm | RAL | CHF |
|-------------|------|------|------|--------------|---------------|------|--------|
| FBL76310208 | 1438 | 40 | 304 | 10x10 | 38 | 7035 | 131,00 |
| FBL76310204 | 1438 | 40 | 304 | 10x10 | 38 | 5012 | 131,00 |

KIT 3 PANNEAUX PERFORÉS/ÉTAGÈRES AVEC 2 BORDURES

| ART. | L mm | P mm | H mm | Dim. trou mm | Pas de vis mm | RAL | CHF |
|-------------|------|------|------|--------------|---------------|------|--------|
| FBL76310308 | 1438 | 40 | 304 | 10x10 | 38 | 7035 | 198,00 |
| FBL76310304 | 1438 | 40 | 304 | 10x10 | 38 | 5012 | 198,00 |

PANNEAU PERFORÉ/ÉTAGÈRE AVEC 1 BORDURE

| ART. | L mm | P mm | H mm | Dim. trou mm | Pas de vis mm | RAL | CHF |
|-------------|------|------|------|--------------|---------------|------|-------|
| FBL76320108 | 1438 | 40 | 456 | 10x10 | 38 | 7035 | 96,50 |
| FBL76320104 | 1438 | 40 | 456 | 10x10 | 38 | 5012 | 96,50 |

PANNEAU PERFORÉ ELECTRIC

| ART. | L mm | P mm | H mm | Dim. trou mm | Pas de vis mm | RAL | CHF |
|-------------|------|------|------|--------------|---------------|------|--------|
| FBL76330008 | 1438 | 31 | 152 | 10x10 | 38 | 7035 | 111,00 |
| FBL76330004 | 1438 | 31 | 152 | 10x10 | 38 | 5012 | 95,50 |

RAL 5012

RAL 7035

WORK LOOK

COMPOSANTS

PANNEAUX PERFORÉS/ÉTAGÈRE 1938 mm

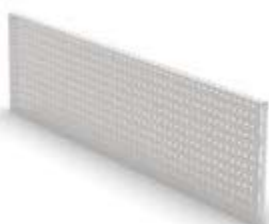
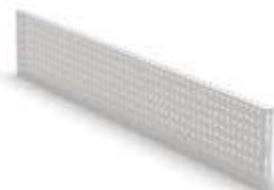
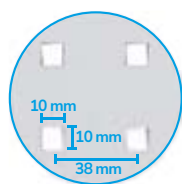

PANNEAU PERFORÉ/ÉTAGÈRE

| ART. | L mm | P mm | H mm | Dim. trou mm | Pas de vis mm | RAL | CHF |
|-------------|------|------|------|--------------|---------------|------|-------|
| FBL76360008 | 1938 | 40 | 304 | 10x10 | 38 | 7035 | 77,00 |
| FBL76360004 | 1938 | 40 | 304 | 10x10 | 38 | 5012 | 77,00 |

PANNEAU PERFORÉ/ÉTAGÈRE

| ART. | L mm | P mm | H mm | Dim. trou mm | Pas de vis mm | RAL | CHF |
|-------------|------|------|------|--------------|---------------|------|-------|
| FBL76370008 | 1938 | 40 | 456 | 10x10 | 38 | 7035 | 90,00 |
| FBL76370004 | 1938 | 40 | 456 | 10x10 | 38 | 5012 | 90,00 |

COUPLE DE SUPPORTS POUR PANNEAU PERCÉ/RAYON

| ART. | L mm | P mm | H mm | RAL | CHF |
|-------------|------|------|------|------|-------|
| FVT01010039 | 12 | 237 | 99 | 7016 | 27,50 |



WORK LOOK

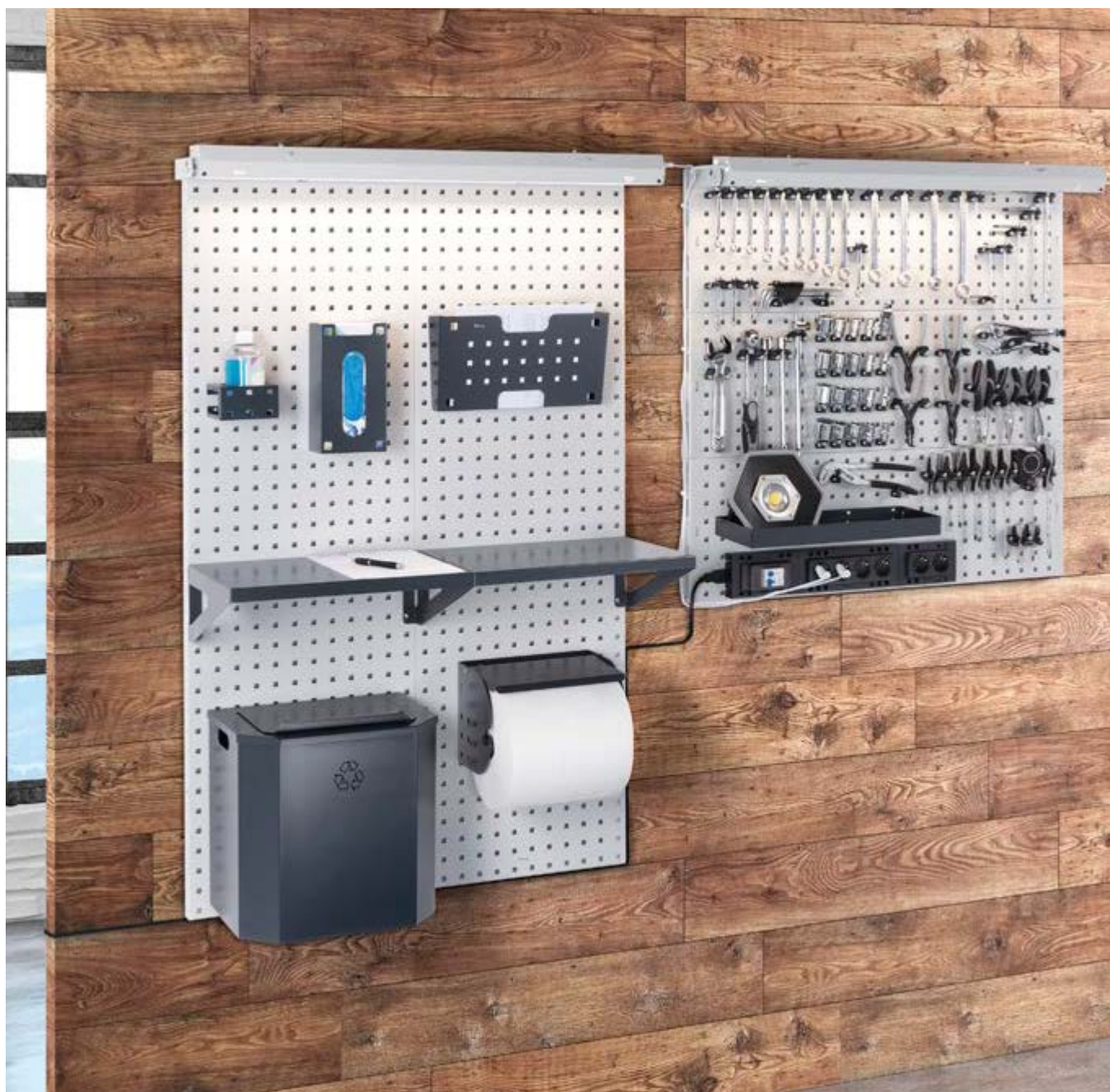

| ART. | RAL | CHF |
|--|------|---------|
|  WORKLOOK9001 | 7035 | 2215,00 |



Comprenant :

| q.té | descriptions | q.té | descriptions |
|------|--|------|--|
| 2 | Panneau perforé/étagère avec 1 bordure | 1 | Poubelle capacité 30 L |
| 3 | Panneau perforé/étagère | 5 | Crochet Unipok pour outils - Paquet de 30 pièces |
| 5 | Kit étagères pour fixation murale du panneau | 1 | Multiprise Schuko à 2 compartiments |
| 1 | Étagère porte-objets réversible | 1 | Multiprise Schuko à 4 compartiments |
| 1 | Porte-flacon de désinfectant réversible | 1 | Disjoncteur magnétothermique différentiel |
| 1 | Kit porte-rouleau avec papier Ø=240 mm | 1 | Câble de raccordement Wieland Schuko/FR |
| 1 | Distributeur de gants | 1 | Support multiprise à 2 compartiments |
| 1 | Poche porte-documents format A4 | 1 | Support multiprise à 4 compartiments |
| 2 | Grande étagère réversible | 1 | Support pour disjoncteur magnétothermique différentiel |
| | | 2 | Lampe double |



COMPONENTS



COMPONENTS

ÉTAUX WORK TECH

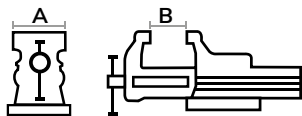

Colliers de serrage de série



KIT VIS POUR FIXATION DE L'ÉTAU AU PLATEAU

| ART. | CHF |
|-----------------|------|
| F22VT000050Z000 | 6,50 |



ÉTAU D'ATELIER MODÈLE WORK TECH

| ART. | L mm | P mm | H mm | A mm | B mm | RAL | CHF |
|-----------------|------|------|------|------|------|------|--------|
| F22FABL11500039 | 100 | 300 | 138 | 100 | 125 | 7016 | 240,50 |

⚠ Avec colliers de serrage pour tuyaux à Ø extérieur 16-40 mm



ÉTAU D'ATELIER À BASE PIVOTANTE, MODÈLE WORK TECH

| ART. | L mm | P mm | H mm | A mm | B mm | RAL | CHF |
|-------------|------|------|------|------|------|------|--------|
| IRONTEAM003 | 100 | 300 | 138 | 100 | 125 | 7016 | 326,50 |

⚠ Avec colliers de serrage pour tuyaux à Ø extérieur 16-40 mm



ÉTAU D'ATELIER MODÈLE WORK TECH

| ART. | L mm | P mm | H mm | A mm | B mm | RAL | CHF |
|-----------------|------|------|------|------|------|------|--------|
| F22FABL11550039 | 120 | 375 | 170 | 120 | 150 | 7016 | 323,00 |

⚠ Avec colliers de serrage pour tuyaux à Ø extérieur 16-58 mm



ÉTAU D'ATELIER À BASE PIVOTANTE, MODÈLE WORK TECH

| ART. | L mm | P mm | H mm | A mm | B mm | RAL | CHF |
|-------------|------|------|------|------|------|------|--------|
| IRONTEAM004 | 120 | 375 | 170 | 120 | 150 | 7016 | 432,00 |

⚠ Avec colliers de serrage pour tuyaux à Ø extérieur 16-58 mm

COMPONENTS

ÉTAUX WORK GO

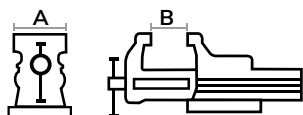

Colliers de serrage de série



ÉTAU D'ATELIER MODÈLE WORK GO

| ART. | L mm | P mm | H mm | A mm | B mm | RAL | CHF |
|------------------------|------|------|------|------|------|------|--------|
| F22FABL11600039 | 120 | 333 | 122 | 100 | 125 | 7016 | 267,50 |

⚠ Avec colliers de serrage pour tuyaux à Ø extérieur 17-42 mm



ÉTAU D'ATELIER À BASE PIVOTANTE, MODÈLE WORK GO

| ART. | L mm | P mm | H mm | A mm | B mm | RAL | CHF |
|--------------------|------|------|------|------|------|------|--------|
| IRONTEAM005 | 120 | 333 | 122 | 100 | 125 | 7016 | 342,00 |

⚠ Avec colliers de serrage pour tuyaux à Ø extérieur 17-42 mm



ÉTAU D'ATELIER MODÈLE WORK GO

| ART. | L mm | P mm | H mm | A mm | B mm | RAL | CHF |
|------------------------|------|------|------|------|------|------|--------|
| F22FABL11650039 | 150 | 389 | 150 | 120 | 150 | 7016 | 293,50 |

⚠ Avec colliers de serrage pour tuyaux à Ø extérieur 17-48 mm



ÉTAU D'ATELIER À BASE PIVOTANTE, MODÈLE WORK GO

| ART. | L mm | P mm | H mm | A mm | B mm | RAL | CHF |
|--------------------|------|------|------|------|------|------|--------|
| IRONTEAM006 | 150 | 389 | 150 | 120 | 150 | 7016 | 378,00 |

⚠ Avec colliers de serrage pour tuyaux à Ø extérieur 17-48 mm

COMPONENTS

ÉTAUX WORK STRONG

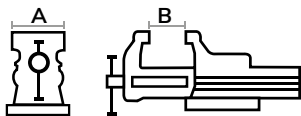

Colliers de serrage de série



ÉTAU D'ATELIER MODÈLE WORK STRONG

| ART. | L mm | P mm | H mm | A mm | B mm | RAL | CHF |
|-----------------|------|------|------|------|------|------|--------|
| F22FABL11700039 | 160 | 425 | 167 | 135 | 170 | 7016 | 379,00 |

⚠ Avec colliers de serrage pour tuyaux à Ø extérieur 17-48 mm



ÉTAU D'ATELIER À BASE PIVOTANTE, MODÈLE WORK STRONG

| ART. | L mm | P mm | H mm | A mm | B mm | RAL | CHF |
|-------------|------|------|------|------|------|------|--------|
| IRONTEAM007 | 160 | 425 | 167 | 135 | 170 | 7016 | 471,50 |

⚠ Avec colliers de serrage pour tuyaux à Ø extérieur 17-48 mm



ÉTAU D'ATELIER MODÈLE WORK STRONG

| ART. | L mm | P mm | H mm | A mm | B mm | RAL | CHF |
|-----------------|------|------|------|------|------|------|--------|
| F22FABL11750039 | 180 | 480 | 187 | 150 | 190 | 7016 | 409,00 |

⚠ Avec colliers de serrage pour tuyaux à Ø extérieur 17-76 mm



ÉTAU D'ATELIER À BASE PIVOTANTE, MODÈLE WORK STRONG

| ART. | L mm | P mm | H mm | A mm | B mm | RAL | CHF |
|-------------|------|------|------|------|------|------|--------|
| IRONTEAM008 | 180 | 480 | 187 | 150 | 190 | 7016 | 509,50 |

⚠ Avec colliers de serrage pour tuyaux à Ø extérieur 17-76 mm

COMPONENTS

CHAISES DE TRAVAIL



CHAISE RÉGLABLE PAR VÉRIN À GAZ AVEC ROULETTES

| ART. | L mm | P mm | matériau | H assise mm | nbre roulettes | CHF |
|-----------------|------|------|----------|-------------|----------------|--------|
| FAX1100RG000000 | 630 | 630 | Hêtre | 510/690 | 5 | 320,00 |



CHAISE RÉGLABLE PAR VÉRIN À GAZ AVEC PIEDS

| ART. | L mm | P mm | matériau | H assise mm | nbre pieds | couleur | CHF |
|-----------------|------|------|--------------|-------------|------------|---------|--------|
| FAX120000000007 | 630 | 630 | Polyuréthane | 580/840 | 5 | Noir | 481,50 |



CHAISE RÉGLABLE PAR VÉRIN À GAZ AVEC ROULETTES

| ART. | L mm | P mm | matériau | H assise mm | nbre roulettes | couleur | CHF |
|-----------------|------|------|--------------|-------------|----------------|---------|--------|
| FAX125000000007 | 630 | 630 | Polyuréthane | 540/730 | 5 | Noir | 397,50 |



CHAISE RÉGLABLE PAR VÉRIN À GAZ AVEC ROULETTES

| ART. | L mm | P mm | matériau | H assise mm | nbre roulettes | couleur | CHF |
|-----------------|------|------|--------------|-------------|----------------|---------|--------|
| FAXCATY50000007 | 630 | 630 | Polyuréthane | 435/565 | 5 | Noir | 685,00 |

COMPONENTS

CHAISES DE TRAVAIL



CHAISE RÉGLABLE PAR VÉRIN À GAZ AVEC ROULETTES

| ART. | L mm | P mm | matériau | H assise mm | nbre roulettes | couleur | CHF |
|-----------------|------|------|--------------|-------------|----------------|---------|--------|
| FAXCATY80000007 | 630 | 630 | Polyuréthane | 525/710 | 5 | Noir | 816,50 |



CHAISE ANTISTATIQUE RÉGLABLE AVEC POMPE À GAZ, À ROUES

| ART. | L mm | P mm | matériau | H assise mm | nbre roulettes | couleur | CHF |
|-----------------|------|------|--------------------|-------------|----------------|------------|--------|
| FAXGREF21200001 | 640 | 640 | Tissu antistatique | 470/600 | 5 | Gris foncé | 778,50 |

ÉTABLI PLIANT



ÉTABLI AVEC PIEDS PLIANTS

| ART. | Dim. encombrement ouvert | | | Dim. encombrement fermé | | | matériau plateau | KG | RAL | CHF |
|-----------------|--------------------------|------|------|-------------------------|------|------|------------------|-----|------|--------|
| | L mm | P mm | H mm | L mm | P mm | H mm | | | | |
| F22WWTABLE00039 | 1184 | 590 | 896 | 1100 | 590 | 60 | Multiplex | 400 | 7016 | 543,00 |



KIT DE 3 CROCHETS POUR LA FIXATION VERTICALE DE L'ÉTABLI

| ART. | L mm | P mm | H mm | KG | RAL | CHF |
|-----------------|------|------|------|----|------|-------|
| F22WWTABLEFIS39 | 152 | 81 | 92 | 25 | 7016 | 56,50 |



CHARGE UTILE



RAL 7016

ERGO WORK

BRAS PIVOTANTS SÉRIE PRO



Les **bras pivotants** Ergo Work augmentent l'espace de stockage dont dispose l'opérateur sur les établis et les chariots. Il est possible de choisir entre deux types de bras : les premiers peuvent être installés directement sur le **montant** du panneau équipé, alors que les seconds sont fixés sur le **plan de travail**. Grâce au grand angle de rotation, la position du bras peut être facilement réglée de manière à tout avoir à portée de main et à rendre le poste de travail toujours plus ergonomique. Ergo Work peut accueillir des plateaux, des plaques porte-écrans, des solutions avec des bacs et des panneaux perforés.

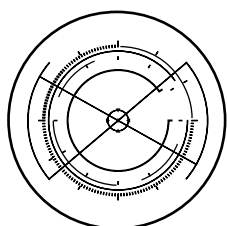

CONFIGURABLE

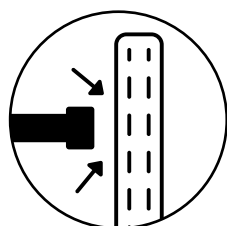

FIXATION SUR
MONTANT

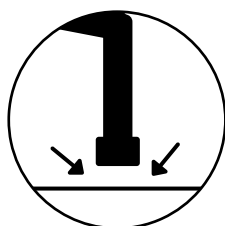

FIXATION SUR
PLATEAU



CHARGE UTILE
20 KG

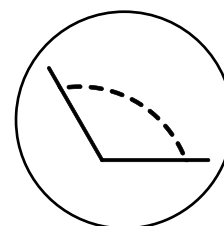

ANGLE DE
ROTATION 240 À
260°

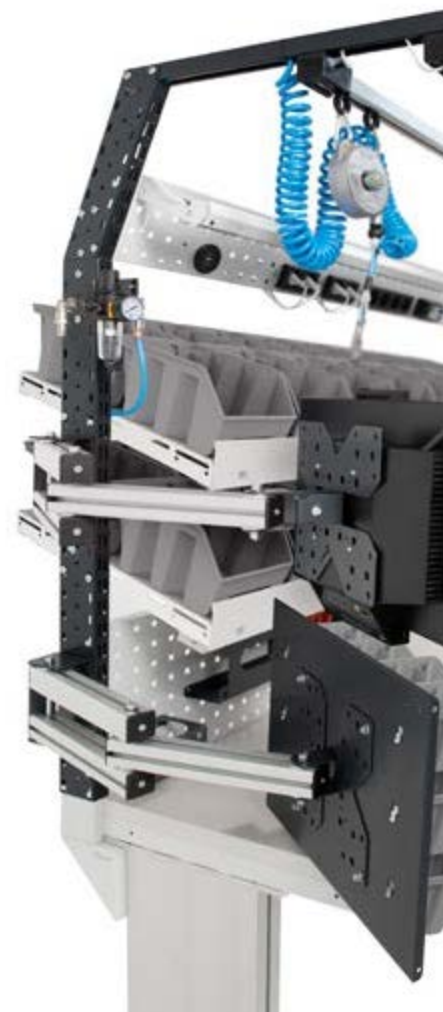

CONFIGURE 

PATENTED*

| ART. | L mm | P mm | H mm | KG | RAL | CHF |
|--------------------|-----------|------|-----------|-----|-----------|---------|
| DYNAMIC1506 | 1497/3139 | 780 | 1983/2383 | 400 | 7035+7016 | 8576,00 |

Comprenant :

| q.té | descriptions |
|------|---|
| 1 | Établi démonté réglable électriquement |
| 1 | Armoire L=500 mm avec 1 tiroir H=150 mm |
| 1 | Couvercle d'armoire L=500 mm |
| 1 | Paire de supports pour armoire |
| 1 | Châssis porte-prise supplémentaire avec cornières et profilés d'angle |
| 1 | Kit 2 montants double perforation pour établis |
| 1 | Kit 2 supports inclinés avec rail |
| 1 | Lampe double |
| 1 | Rail supplémentaire avec fixations |
| 1 | Kit air comprimé avec équilibreur et filtre |
| 2 | Panneau perforé/étagère avec 1 bordure |
| 3 | Lampe simple |
| 1 | Panneau perforé/étagère |
| 1 | Panneau perforé Electric |
| 2 | Crochet Unipok pour outils - Paquet de 30 pièces |
| 1 | Disjoncteur magnétothermique différentiel |
| 1 | Plateau incliné |

| q.té | descriptions |
|------|---|
| 1 | Multiprise Schuko à 4 compartiments |
| 2 | Multiprise Schuko à 2 compartiments |
| 1 | Prise de charge USB |
| 1 | Prise USB pour données |
| 1 | Câble de raccordement Wieland Schuko/FR |
| 1 | Distributeur de gants |
| 1 | Porte-flacon de désinfectant réversible |
| 36 | Bac en polypropylène Picking Box Air taille 2 |
| 4 | Bras pivotant pour montant |
| 1 | Articulation pour plaque |
| 3 | Plaque pour écran avec norme VESA |
| 1 | Panneau pour Picking Box |
| 3 | Barre d'accrochage de bacs Picking Box taille 1/2 |
| 3 | Kit 4 bacs Picking Box Air taille 1 |
| 1 | Panneau pour Visual Box |
| 2 | Bloc-tiroirs Visual Box avec 6 tiroirs |
| 1 | Bloc-tiroirs Visual Box avec 5 tiroirs |

KG

■ ■

CHARGEUTILE RAL 7035 + RAL 7016



BRAS PIVOTANT AVEC PICKING BOX

| ART. | L mm | P mm | H mm | RAL | CHF |
|-------------|---------|---------|------|------|--------|
| ERGOWORK002 | 760/515 | 470/283 | 356 | 7016 | 352,00 |

Comprenant :

| q.té | descriptions |
|------|---|
| 1 | Bras pivotant pour montant |
| 1 | Plaque pour écran avec norme VESA |
| 1 | Panneau pour Picking Box |
| 3 | Barre d'accrochage de bacs Picking Box taille 1/2 |
| 3 | Kit 4 bacs Picking Box Air taille 1 |



BRAS PIVOTANT AVEC PICKING BOX

| ART. | L mm | P mm | H mm | RAL | CHF |
|-------------|---------|---------|------|------|--------|
| ERGOWORK003 | 826/515 | 470/348 | 356 | 7016 | 337,50 |

Comprenant :

| q.té | descriptions |
|------|---|
| 1 | Bras pivotant pour montant |
| 1 | Plaque pour écran avec norme VESA |
| 1 | Panneau pour Picking Box |
| 2 | Barre d'accrochage de bacs Picking Box taille 1/2 |
| 1 | Kit 3 bacs Picking Box Air taille 2 |
| 1 | Kit 4 bacs Picking Box Air taille 1 |



BRAS PIVOTANT AVEC VISUAL BOX

| ART. | L mm | P mm | H mm | RAL | CHF |
|-------------|---------|---------|------|------|--------|
| ERGOWORK004 | 738/612 | 601/294 | 390 | 7016 | 423,00 |

Comprenant :

| q.té | descriptions |
|------|--|
| 1 | Bras pivotant pour montant |
| 1 | Plaque pour écran avec norme VESA |
| 1 | Panneau pour Visual Box |
| 1 | Bloc-tiroirs Visual Box avec 5 tiroirs |
| 2 | Bloc-tiroirs Visual Box avec 6 tiroirs |



PLAQUE POUR ÉCRAN AVEC ÉQUERRES

| ART. | L mm | P mm | H mm | RAL | CHF |
|-------------|---------|---------|------|------|-------|
| ERGOWORK014 | 225/129 | 119/225 | 225 | 7016 | 80,50 |

Comprenant :

| q.té | descriptions |
|------|-----------------------------------|
| 1 | Paire d'équerres en L |
| 1 | Articulation pour plaque |
| 1 | Plaque pour écran avec norme VESA |



PANNEAU PERFORÉ AVEC CHARNIÈRES

| ART. | L mm | P mm | H mm | RAL | CHF |
|-------------|------|------|------|------|--------|
| ERGOWORK007 | 647 | 60 | 496 | 7035 | 130,50 |

Comprenant :

| q.té | descriptions |
|------|--|
| 1 | Panneau perforé/étagère avec 1 bordure |
| 1 | Kits charnières pour panneau perforé |



BRAS PIVOTANT AVEC PLATEAU INCLINÉ

| ART. | L mm | P mm | H mm | RAL | CHF |
|-------------|---------|---------|------|------|--------|
| ERGOWORK005 | 674/522 | 425/470 | 194 | 7016 | 277,50 |

Comprenant :

| q.té | descriptions |
|------|----------------------------|
| 1 | Bras pivotant pour montant |
| 1 | Plateau incliné |



BRAS PIVOTANT AVEC PLAQUE POUR ÉCRAN

| ART. | L mm | P mm | H mm | RAL | CHF |
|-------------|---------|---------|------|------|--------|
| ERGOWORK001 | 652/330 | 225/225 | 225 | 7016 | 245,50 |

Comprenant :

| q.té | descriptions |
|------|-----------------------------------|
| 1 | Bras pivotant pour montant |
| 1 | Articulation pour plaque |
| 1 | Plaque pour écran avec norme VESA |



■ RAL 7016

■ RAL 7035



CONFIGURE 

| ART. | L mm | P mm | H mm |  sans roulettes |  kit roulettes | RAL | CHF |
|------------|------|------|------|--|---|------|---------|
| CLEVER1031 | 1036 | 672 | 1428 | 300 | 300 | 7035 | 1225,00 |

Comprenant :

| q.té | descriptions | q.té | descriptions |
|------|--------------------------------|------|---|
| 1 | Chariot démonté sans roulettes | 1 | Profilé avec base pour plateau |
| 1 | Plateau en bois avec supports | 1 | Paire d'équerres en L |
| 2 | Panneau latéral perforé | 1 | Articulation pour plaque |
| 1 | Panneau arrière perforé | 1 | Plaque pour écran avec norme VESA |
| 1 | Paire de portes battantes | 1 | Kit roulettes en caoutchouc synthétique antitraces Ø 125 mm |



BRAS PIVOTANT AVEC PLATEAU INCLINÉ

| ART. | L mm | P mm | H mm | RAL | CHF |
|-------------|---------|---------|------|------|--------|
| ERGOWORK013 | 745/521 | 425/480 | 552 | 7016 | 359,00 |

Comprenant :

| q.té | descriptions |
|------|--------------------------------|
| 1 | Profilé avec base pour plateau |
| 1 | Bras pivotant pour profilé |
| 1 | Plateau incliné |

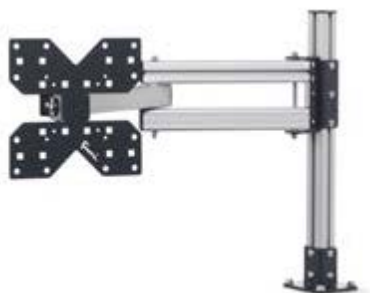

BRAS PIVOTANT AVEC PLAQUE POUR ÉCRAN

| ART. | L mm | P mm | H mm | RAL | CHF |
|-------------|---------|---------|------|------|--------|
| ERGOWORK009 | 724/402 | 225/192 | 550 | 7016 | 327,00 |

Comprenant :

| q.té | descriptions |
|------|-----------------------------------|
| 1 | Profilé avec base pour plateau |
| 1 | Bras pivotant pour profilé |
| 1 | Articulation pour plaque |
| 1 | Plaque pour écran avec norme VESA |



PROFILÉ AVEC PLAQUE POUR ÉCRAN

| ART. | L mm | P mm | H mm | RAL | CHF |
|-------------|---------|---------|------|------|--------|
| ERGOWORK008 | 225/199 | 151/225 | 560 | 7016 | 156,50 |

Comprenant :

| q.té | descriptions |
|------|-----------------------------------|
| 1 | Profilé avec base pour plateau |
| 1 | Paire d'équerres en L |
| 1 | Articulation pour plaque |
| 1 | Plaque pour écran avec norme VESA |



CHARGE UTILE



RAL 7016



RAL 7035



BRAS PIVOTANT AVEC PICKING BOX

| ART. | L mm | P mm | H mm | RAL | CHF |
|-------------|---------|---------|------|------|--------|
| ERGOWORK010 | 832/515 | 470/300 | 628 | 7016 | 433,50 |

Comprenant :

| q.té | descriptions |
|------|---|
| 1 | Profilé avec base pour plateau |
| 1 | Bras pivotant pour profilé |
| 1 | Plaque pour écran avec norme VESA |
| 1 | Panneau pour Picking Box |
| 3 | Barre d'accrochage de bacs Picking Box taille 1/2 |
| 3 | Kit 4 bacs Picking Box Air taille 1 |



BRAS PIVOTANT AVEC PICKING BOX

| ART. | L mm | P mm | H mm | RAL | CHF |
|-------------|---------|---------|------|------|--------|
| ERGOWORK011 | 898/515 | 470/365 | 628 | 7016 | 419,00 |

Comprenant :

| q.té | descriptions |
|------|---|
| 1 | Profilé avec base pour plateau |
| 1 | Bras pivotant pour profilé |
| 1 | Plaque pour écran avec norme VESA |
| 1 | Panneau pour Picking Box |
| 2 | Barre d'accrochage de bacs Picking Box taille 1/2 |
| 1 | Kit 3 bacs Picking Box Air taille 2 |
| 1 | Kit 4 bacs Picking Box Air taille 1 |



BRAS PIVOTANT AVEC VISUAL BOX

| ART. | L mm | P mm | H mm | RAL | CHF |
|-------------|---------|---------|------|------|--------|
| ERGOWORK012 | 808/601 | 601/275 | 668 | 7016 | 504,50 |

Comprenant :

| q.té | descriptions |
|------|--|
| 1 | Profilé avec base pour plateau |
| 1 | Bras pivotant pour profilé |
| 1 | Plaque pour écran avec norme VESA |
| 1 | Panneau pour Visual Box |
| 1 | Bloc-tiroirs Visual Box avec 5 tiroirs |
| 2 | Bloc-tiroirs Visual Box avec 6 tiroirs |



CONFIGURE 

PATENTED*

| ART. | L mm | P mm | H mm |  KG | RAL | CHF |
|--------------|------|------|-----------|---|-----------|---------|
| MASTERBR2008 | 3347 | 750 | 1985/2360 | 1000 | 7035+7016 | 5286,50 |

Comprenant :

| q.té | descriptions |
|------|--|
| 1 | Établi démonté avec plateau en bois de hêtre 40 mm |
| 1 | Couverture pour plateau en bois de hêtre |
| 1 | Armoire L=560 mm avec 4 tiroirs 1x75 2x150 1x200 |
| 1 | Armoire L=560 mm prévue pour ajouter une porte avec 1 étagère réglable |
| 1 | Porte totale gauche H=600 mm avec poignée Dark Grey |
| 2 | Demi-étagère supplémentaire L=560 mm |
| 1 | Kit 2 montants double perforation pour établis |
| 1 | Kit 2 supports inclinés avec rail |
| 1 | Rail supplémentaire avec fixations |
| 1 | Lampe double |
| 1 | Kit 3 panneaux perforés/étagères avec 2 bordures |
| 1 | Panneau perforé Electric |
| 2 | Multiprise Schuko à 2 compartiments |
| 1 | Multiprise Schuko à 4 compartiments |
| 1 | Plaque pour écran avec norme VESA |

| q.té | descriptions |
|------|---|
| 1 | Disjoncteur magnétothermique différentiel |
| 1 | Câble de raccordement Wieland Schuko/FR |
| 1 | Porte-flacon de désinfectant réversible |
| 1 | Distributeur de gants |
| 1 | Kit porte-rouleau avec papier Ø=240 mm |
| 4 | Kit 2 bacs Picking Box Air taille 3A2 |
| 2 | Panneau perforé/étagère avec 1 bordure |
| 2 | Kits charnières pour panneau perforé |
| 8 | Barre d'accrochage de bacs Picking Box taille 1/2 |
| 4 | Kit 4 bacs Picking Box Air taille 1 |
| 4 | Kit 3 bacs Picking Box Air taille 2 |
| 2 | Profilé avec base pour plateau |
| 2 | Bras pivotant pour profilé |
| 1 | Plateau incliné |
| 1 | Articulation pour plaque |

 KG

CHARGEUTILE

 RAL 7035 + RAL 7016

 RAL 7016

COMPOSANTS

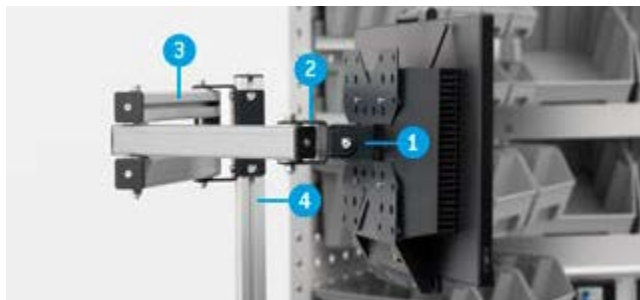

1. Plaque pour écran avec norme VESA
2. Articulation pour plaque
3. Bras pivotant pour profilé
4. Profilé avec base pour plateau

1. Plaque pour écran avec norme VESA
2. Panneau pour Visual Box
3. Bloc-tiroirs Visual Box avec 6 tiroirs
4. Bras pivotant pour montant



BRAS PIVOTANT POUR MONTANT

| ART. | L mm | P mm | H mm | Angle de rotation ° | matériau | KG | RAL | CHF |
|-------------|---------|-------|------|---------------------|-----------|----|------|--------|
| FBL74100039 | 580/330 | 72/97 | 158 | 240 | Aluminium | 20 | 7016 | 191,50 |



BRAS PIVOTANT POUR PROFILÉ

À utiliser sur le profilé avec base pour plateau

| ART. | L mm | P mm | H mm | Angle de rotation ° | matériau | KG | RAL | CHF |
|-------------|---------|-------|------|---------------------|-----------|----|------|--------|
| FBL74180039 | 621/371 | 57/90 | 158 | 260 | Aluminium | 20 | 7016 | 197,00 |



PROFILÉ AVEC BASE POUR PLATEAU

| ART. | L mm | P mm | H mm | convient aux | matériau | KG | RAL | CHF |
|-------------|------|------|------|---|-----------|----|------|-------|
| FBL74160039 | 100 | 100 | 504 | Plateau en bois de hêtre – plateau en mdf avec couverture en caoutchouc | Aluminium | 20 | 7016 | 76,00 |



PANNEAU POUR VISUAL BOX

À utiliser avec la plaque pour écran

| ART. | L mm | P mm | H mm | Dim. trou mm | Pas de vis mm | KG | RAL | CHF |
|-------------|------|------|------|--------------|---------------|----|------|--------|
| FBL74150039 | 601 | 31 | 313 | 10x10 | 38 | 20 | 7016 | 105,00 |

voir Visual Box p. 405

COMPOSANTS



PLAQUE POUR ÉCRAN AVEC NORME VESA

Orientable sur un axe

| ART. | L mm | P mm | H mm | RAL | CHF |
|--------------------|------|------|------|------|-------|
| FBL74120039 | 225 | 50 | 225 | 7016 | 26,00 |



ARTICULATION POUR PLAQUE

À utiliser avec la plaque pour écran pour l'orienter sur deux axes

| ART. | L mm | P mm | H mm | RAL | CHF |
|--------------------|------|------|------|------|-------|
| FBL74110039 | 91 | 67 | 51 | 7016 | 28,00 |



PAIRE D'ÉQUERRES EN L

À utiliser avec la plaque pour écran

| ART. | L mm | P mm | H mm | RAL | CHF |
|--------------------|------|------|------|------|-------|
| FBL74170039 | 38 | 36 | 32 | 7016 | 26,50 |



PLATEAU INCLINÉ

| ART. | L mm | P mm | H mm | RAL | CHF |
|--------------------|------|------|------|------|-------|
| FBL74130039 | 425 | 308 | 135 | 7016 | 86,00 |



1. Plateau incliné
2. Bras pivotant pour profilé
3. Profilé avec base pour plateau



CHARGE UTILE



RAL 7016



ALUMINIUM

COMPOSANTS



PANNEAU POUR PICKING BOX
À utiliser avec la plaque pour écran

| ART. | L mm | P mm | H mm | convient aux | KG | RAL | CHF |
|-------------|------|------|------|----------------------------|----|------|-------|
| FBL74140039 | 470 | 12 | 356 | Bac Picking Box taille 1/2 | 20 | 7016 | 77,50 |



BARRE D'ACCROCHAGE DE BACS PICKING BOX TAILLE 1/2

| ART. | L mm | P mm | H mm | finition | CHF |
|-------------|------|------|------|-----------|------|
| FBLIT020099 | 445 | 14 | 89 | Galvanisé | 8,00 |



KIT 4 BACS PICKING BOX AIR TAILLE 1

| ART. | dim. encombrement | | | couleur | CHF |
|-------------|-------------------|------|------|---------|-------|
| | L mm | P mm | H mm | | |
| FBLIT0600LQ | 108 | 173 | 76 | | 11,00 |
| FBLIT060039 | 108 | 173 | 76 | | 11,00 |
| FBLIT060032 | 108 | 173 | 76 | | 11,00 |
| FBLIT06001Z | 108 | 173 | 76 | | 11,00 |
| FBLIT06002Y | 108 | 173 | 76 | | 11,00 |
| FBLIT06004Q | 108 | 173 | 76 | | 11,00 |



KIT 3 BACS PICKING BOX AIR TAILLE 2

| ART. | dim. encombrement | | | couleur | CHF |
|-------------|-------------------|------|------|---------|-------|
| | L mm | P mm | H mm | | |
| FBLIT0610LQ | 160 | 234 | 127 | | 15,50 |
| FBLIT061039 | 160 | 234 | 127 | | 15,50 |
| FBLIT061032 | 160 | 234 | 127 | | 15,50 |
| FBLIT06101Z | 160 | 234 | 127 | | 15,50 |
| FBLIT06102Y | 160 | 234 | 127 | | 15,50 |
| FBLIT06104Q | 160 | 234 | 127 | | 15,50 |

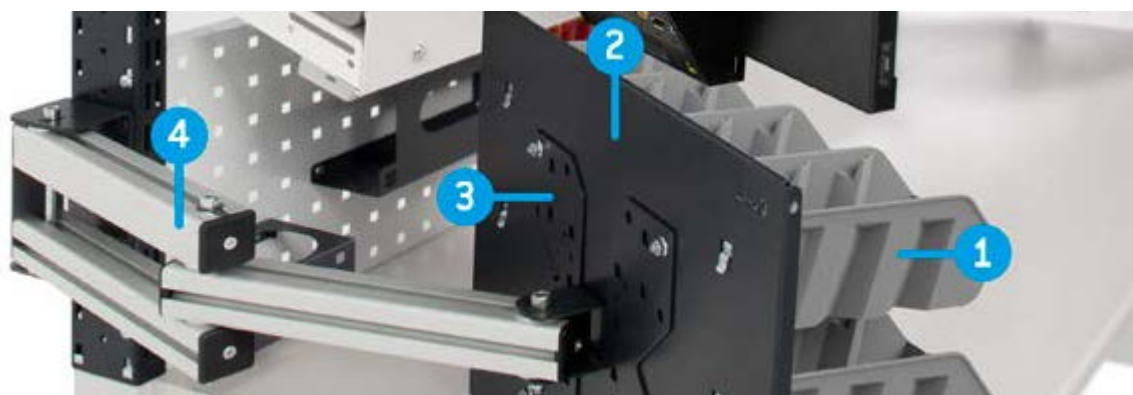

1. Barre d'accrochage de bacs Picking Box taille 1/2
Kit 4 bacs Picking Box Air taille 1
2. Panneau pour Picking Box
3. Plaque pour écran avec norme VESA
4. Bras pivotant pour montant



CONFIGURE 

PATENTED

| ART. | L mm | P mm | H mm | KG | RAL | CHF |
|--------------|-----------|------|-----------|------|-----------|---------|
| MASTERBR1509 | 1706/3016 | 750 | 1985/2360 | 1000 | 7035+7016 | 5104,50 |

Comprenant :

| q.té | descriptions | q.té | descriptions |
|------|--|------|---|
| 1 | Établi démonté avec plateau en bois de hêtre 40 mm | 3 | Bras pivotant pour montant |
| 1 | Armoire L=560 mm avec 5 tiroirs 1x75 3x100 1x200 | 1 | Articulation pour plaque |
| 2 | Étagère supérieure/inférieure L=560 mm | 2 | Plaque pour écran avec norme VESA |
| 1 | Porte totale gauche H=600 mm avec poignée Dark Grey | 1 | Plateau incliné |
| 1 | Étagère intérieure L=558 mm | 1 | Panneau pour Visual Box |
| 1 | Support pour demi-étagère intermédiaire | 1 | Bloc-tiroirs Visual Box avec 5 tiroirs |
| 2 | Panneau perforé latéral | 2 | Bloc-tiroirs Visual Box avec 6 tiroirs |
| 1 | Kit 2 montants double perforation pour établis | 1 | Poubelle capacité 30 L |
| 1 | Kit 2 panneaux perforés/étagères avec 1 bordure | 2 | Porte-bombes aérosol incliné à 2 emplacements |
| 1 | Kit 2 supports inclinés avec rail | 1 | Poche porte-documents format A4 |
| 1 | Lampe double | 1 | Kit porte-rouleau avec papier ø 130 mm |
| 1 | Unité murale vasistas sans serrure | 3 | Crochet Unipok pour outils - Paquet de 30 pièces |
| 1 | Barre lumineuse LED | 2 | Barre d'accrochage de bacs Picking Box taille 1/2 |
| 1 | Paire d'étriers pour fixation de l'unité murale aux montants | 1 | Kit 4 bacs Picking Box Air taille 1 |
| 1 | Kit 3 bacs Picking Box Air taille 2 | | |

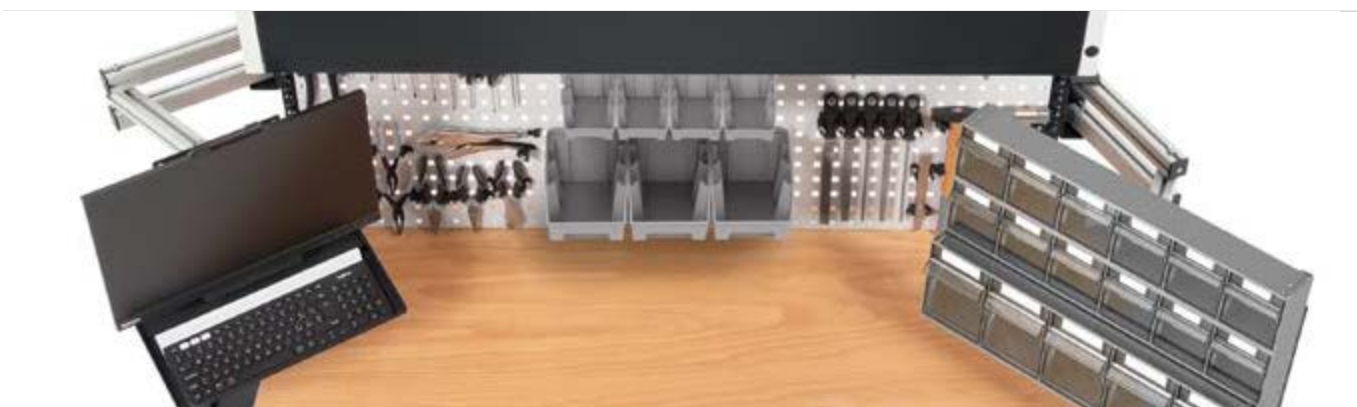

CHARGE UTILE



RAL 7035 + RAL 7016



RAL 7016



GALVANISÉ

COMPOSANTS



PANNEAU PERFORÉ/ÉTAGÈRE

| ART. | L mm | P mm | H mm | Dim. trou mm | Pas de vis mm | RAL | CHF |
|-------------|------|------|------|--------------|---------------|------|-------|
| FBL76070008 | 647 | 40 | 304 | 10x10 | 38 | 7035 | 44,50 |
| FBL76070004 | 647 | 40 | 304 | 10x10 | 38 | 5012 | 44,50 |



PANNEAU PERFORÉ/ÉTAGÈRE AVEC 1 BORDURE

| ART. | L mm | P mm | H mm | Dim. trou mm | Pas de vis mm | RAL | CHF |
|-------------|------|------|------|--------------|---------------|------|-------|
| FBL76080108 | 647 | 40 | 456 | 10x10 | 38 | 7035 | 70,50 |
| FBL76080104 | 647 | 40 | 456 | 10x10 | 38 | 5012 | 70,50 |



KITS CHARNIÈRES POUR PANNEAU PERFORÉ

| ART. | L mm | P mm | H mm |  KG | CHF |
|-------------|------|------|------|--|-------|
| FBL7600011F | 76 | 38 | 64 | 60 | 60,00 |

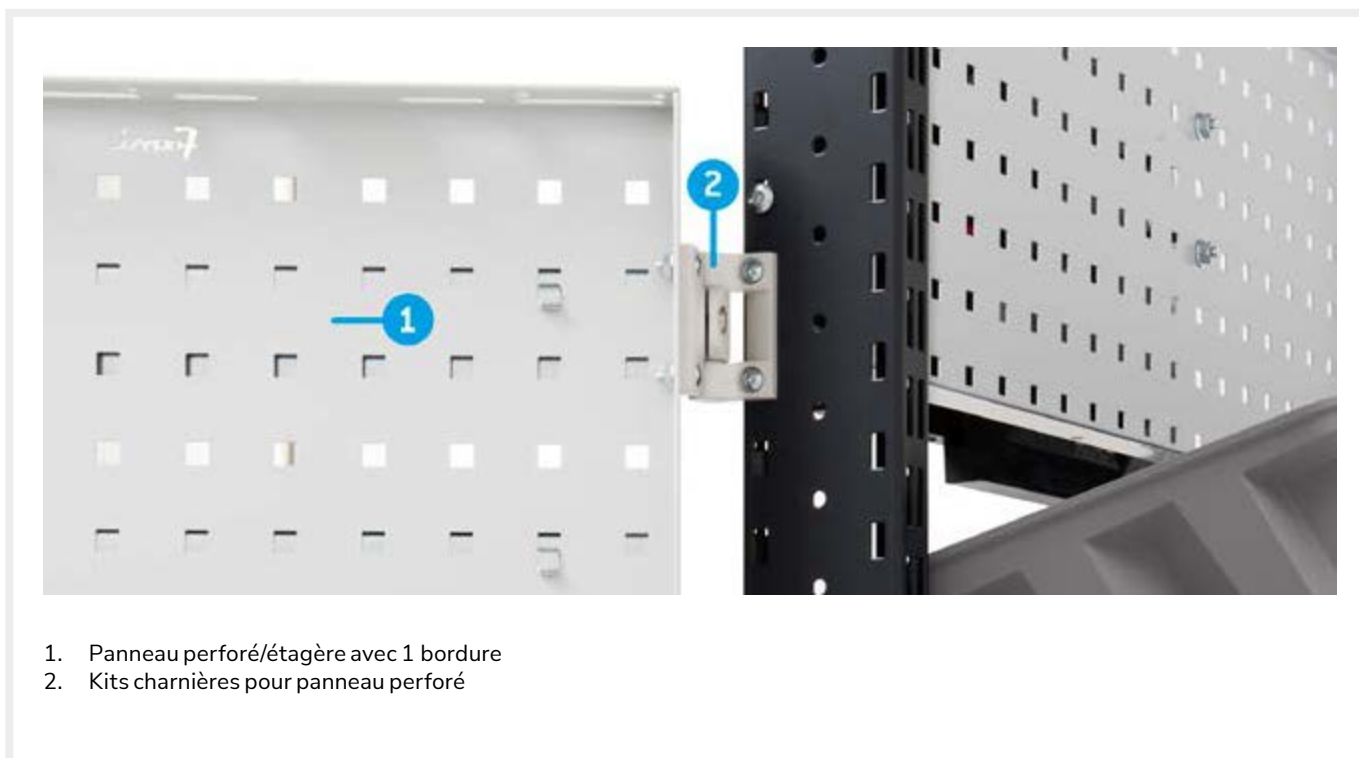

1. Panneau perforé/étagère avec 1 bordure
2. Kits charnières pour panneau perforé



CONFIGURE 

PATENTED*

| ART. | L mm | P mm | H mm |  KG | RAL | CHF |
|--------------------|-----------|------|-----------|--|-----------|---------|
| DYNAMIC1505 | 1497/1672 | 780 | 1983/2383 | 400 | 7035+7016 | 5333,00 |

Comprenant :

| q.té | descriptions |
|------|---|
| 1 | Établi démonté réglable électriquement |
| 1 | Armoire L=500 mm avec 1 tiroir H=150 mm |
| 1 | Couvercle d'armoire L=500 mm |
| 1 | Paire de supports pour armoire |
| 1 | Châssis porte-prise supplémentaire avec cornières et profilés d'angle |
| 1 | Kit 2 montants double perforation pour établis |
| 1 | Pair de supports pour paroi équipée L=1000 mm |
| 1 | Kit 2 supports inclinés avec rail |
| 1 | Lampe double |
| 1 | Kit 3 panneaux perforés/étagères avec 2 bordures |
| 1 | Panneau perforé Electric |
| 4 | Kit 2 bacs Picking Box Air taille 3A2 |
| 2 | Porte-bombes aérosol incliné à 2 emplacements |

| q.té | descriptions |
|------|---|
| 1 | Disjoncteur magnétothermique différentiel |
| 1 | Multiprise Schuko à 4 compartiments |
| 2 | Multiprise Schuko à 2 compartiments |
| 1 | Câble de raccordement Wieland Schuko/FR |
| 1 | Paire d'équerres en L |
| 1 | Articulation pour plaque |
| 1 | Plaque pour écran avec norme VESA |
| 2 | Panneau perforé/étagère avec 1 bordure |
| 2 | Kits charnières pour panneau perforé |
| 6 | Barre d'accrochage de bacs Picking Box taille 1/2 |
| 2 | Kit 4 bacs Picking Box Air taille 1 |
| 4 | Kit 3 bacs Picking Box Air taille 2 |



CHARGE UTILE



RAL 7035 + RAL 7016



RAL 5012



RAL 7035

**UNIPOK
THE BLOCK**

**PIKPAD
IRON TEAM**

**TOOL ORGANIZER
SÉRIE PRO**

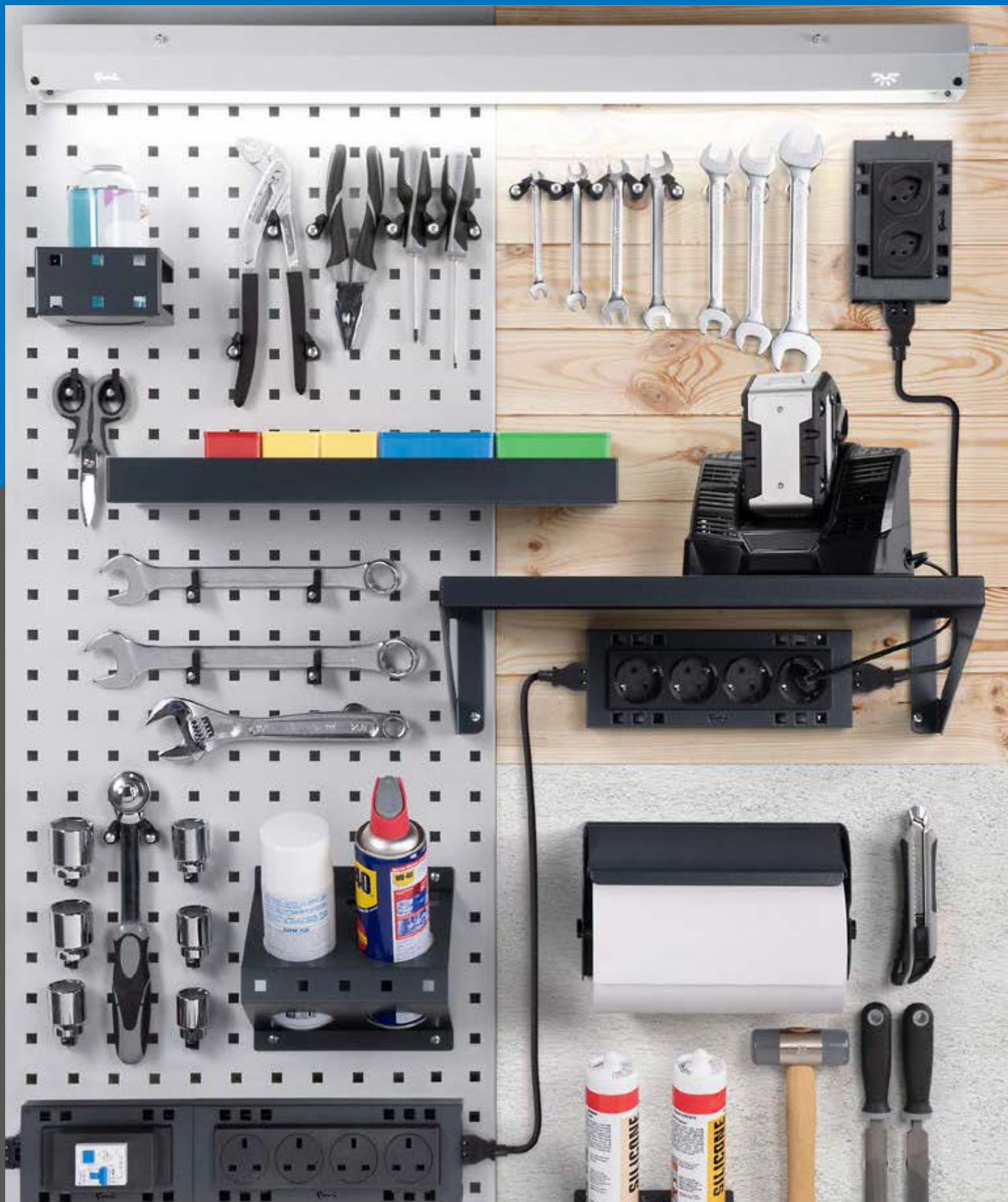



CROCHET UNIPOK POUR OUTILS - PAQUET DE 30 PIÈCES
Avec 1 paquet, vous pouvez accrocher jusqu'à 30 outils

| ART. | nbre de pièces par paquet | couleur | CHF |
|-------------|---------------------------|---------|-------|
| FBLIT009007 | 30 | Noir | 26,00 |



Unipok sont les nouveaux **crochets universels** de Fami qui, grâce au système à vis, peuvent être positionnés sur des parois perforées ou des panneaux en bois. Chaque Unipok peut être positionné selon diverses inclinaisons pour pouvoir fixer des outils de volumes et de dimensions différents. Donnez libre cours à votre imagination pour organiser au mieux votre paroi perforée pour mur ou établi et votre paroi en bois pour avoir toujours tout à portée de main !



Fixation sur bois



Fixation sur panneau perforé

Avec Unipok, l'ordre est un jeu d'enfants !

4 POSITIONS POUR CRÉER TOUTES LES COMBINAISONS QUE VOUS SOUHAITEZ !





CRÉEZ VOTRE 5S SHADOW TOOL BOX PARFAIT AVEC PIKPAD !

Grâce à **Pikpad**, vous pouvez mettre en place un **5S shadow tool box** organisé jusque dans les moindres détails. Le fond percé de trous carrés 10x10 du plateau permet l'installation de **Unipok** afin de créer un **kit sur mesure** pour tous les travaux à effectuer et, grâce aux **étiquettes outils** pratiques, vous pourrez identifier facilement le type d'outil à ranger sur chaque espace.

Pikpad est fourni avec un ensemble de 5 feuilles adhésives :

- 4 feuilles contenant plus de 250 étiquettes outils (forme outil + mesure)
- 1 feuille non pré-découpée pour réaliser des autocollants personnalisés

Unipok doit être acheté séparément



PLATEAU PIKPAD 5S SHADOW TOOL BOX

| ART. | LEH | PEH | L mm | P mm | H mm | RAL | CHF |
|-------------|-----|-----|------|------|------|------|-------|
| FBLIT033039 | 18 | 18 | 284 | 287 | 50 | 7016 | 82,00 |



PLATEAU PIKPAD 5S SHADOW TOOL BOX

| ART. | LEH | PEH | L mm | P mm | H mm | RAL | CHF |
|-------------|-----|-----|------|------|------|------|-------|
| FBLIT034039 | 27 | 18 | 437 | 287 | 50 | 7016 | 99,50 |



PLATEAU PIKPAD 5S SHADOW TOOL BOX

| ART. | LEH | PEH | L mm | P mm | H mm | RAL | CHF |
|-------------|-----|-----|------|------|------|------|--------|
| FBLIT035039 | 36 | 18 | 590 | 287 | 50 | 7016 | 117,00 |





3 POSITIONS DE RÉGLAGE

Le **profil breveté** intégré sur la partie arrière de Pikpad permet de **régler** le plateau sur **3 positions différentes**. Il permet d'adapter l'inclinaison de Pikpad en fonction de la hauteur et de la posture de l'utilisateur afin que celui-ci ait tous les outils à portée de main et puisse travailler de manière **ergonomique**.



3D

3D

3D

SUPPORT DE TABLE POUR PLATEAU PIKPAD 5S SHADOW TOOL BOX

| ART. | L mm | P mm | H mm | RAL | CHF |
|-----------|------|------|------|------|--------|
| PIKPAD001 | 653 | 255 | 198 | 7016 | 77,50 |
| PIKPAD002 | 959 | 255 | 198 | 7016 | 85,00 |
| PIKPAD003 | 1444 | 255 | 198 | 7016 | 107,50 |

ORGANISATION MOBILE

5S shadow tool box rend l'organisation de l'outillage mobile, car il peut être installé sur différents supports et facilement déplacé grâce aux poignées latérales. On peut le placer sur les plans de travail au moyen du support de table prévu à cet effet, sur les montants des parois équipées, mises en place avec des barres en aluminium ou à l'intérieur des tiroirs. Dans ce dernier cas, il est possible d'augmenter de manière exponentielle l'organisation interne des tiroirs grâce à Pikpad avec son matériel de séparation traditionnel tel que bacs de rangement et diviseurs en métal.





BRAS PIVOTANT POUR MONTANT AVEC ARTICULATION POUR PLATEAU PIKPAD 5S



| ART. | L mm | P mm | H mm | RAL | CHF |
|-------------|---------|---------|------|------|--------|
| ERGOWORK015 | 636/220 | 663/663 | 160 | 7016 | 251,50 |

PROFILÉ EN ALUMINIUM POUR PLATEAU PIKPAD 5S SHADOW TOOL BOX



| ART. | L mm | P mm | H mm | CHF |
|-------------|------|------|------|-------|
| FBLIT036000 | 647 | 35 | 60 | 27,00 |
| FBLIT037000 | 953 | 35 | 60 | 34,50 |
| FBLIT038000 | 1438 | 35 | 60 | 57,00 |
| FBLIT039000 | 1938 | 35 | 60 | 80,00 |

DEUX SUPPORTS POUR FIXATION DU PROFILÉ AU MONTANT



| ART. | RAL | CHF |
|-------------|------|-------|
| FBLIT040039 | 7016 | 31,00 |

PAIRE D'ÉQUERRES POUR SUPPORT DE TABLE



| ART. | RAL | CHF |
|-------------|------|-------|
| FBLIT041039 | 7016 | 50,50 |



CROCHET AVEC POINTE

| ART. | L mm | P mm | H mm | multiple de qté. min. | CHF |
|-------------|------|------|------|-----------------------|------|
| FBLIT030000 | 36 | 78 | 42 | 10 | 3,50 |
| FBLIT031000 | 36 | 128 | 42 | 10 | 3,50 |
| FBLIT032000 | 36 | 178 | 42 | 10 | 3,50 |

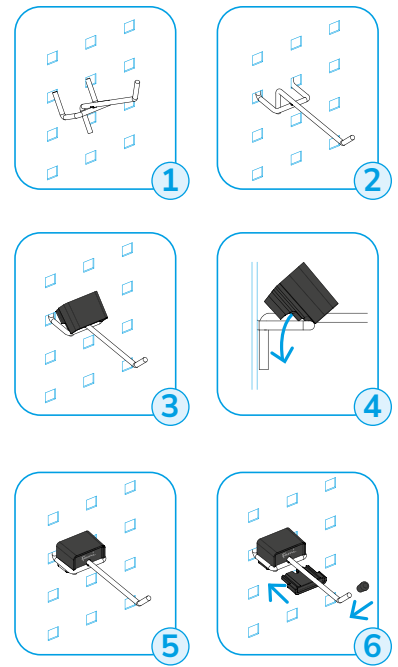
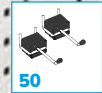
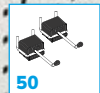
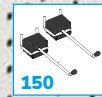
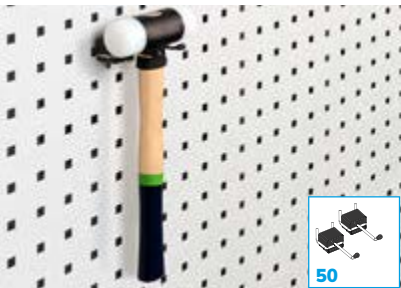
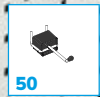
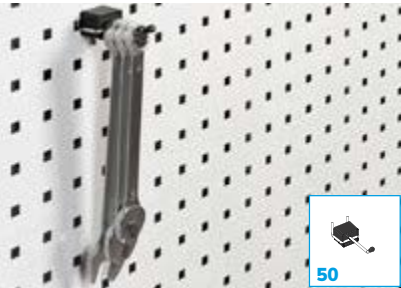
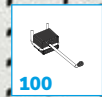
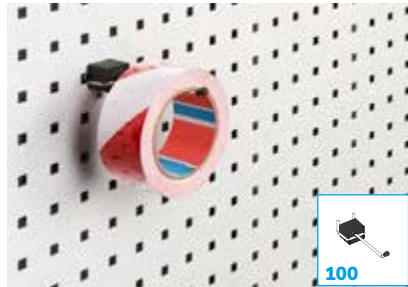
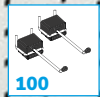

La butée de sécurité bloque le crochet en position horizontale et évite qu'il ne bouge durant les opérations de préhension/dépôt des outils.

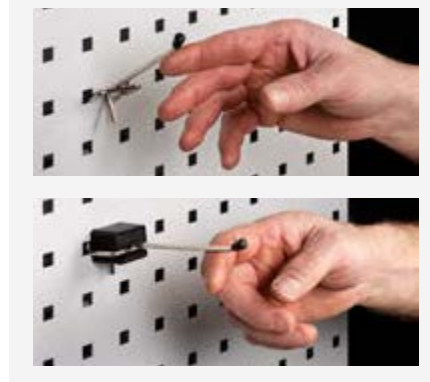



FIXATION SUR BOIS



FIXATION SUR PANNEAU PERFORÉ



FIXATION AU MUR

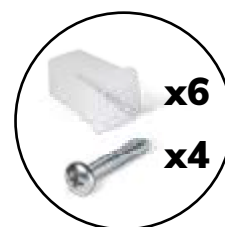

KIT DE FIXATION SUR BOIS ET PANNEAU PERFORÉ INCLUS



PETITE ÉTAGÈRE RÉVERSIBLE

| ART. | L mm | P mm | H mm | RAL | CHF |
|-------------|------|------|------|------|-------|
| FBLIT017039 | 303 | 317 | 144 | 7016 | 43,00 |



GRANDE ÉTAGÈRE RÉVERSIBLE

| ART. | L mm | P mm | H mm | RAL | CHF |
|-------------|------|------|------|------|-------|
| FBLIT016039 | 455 | 317 | 144 | 7016 | 47,50 |





KIT 4 BACS PICKING BOX AIR TAILLE 1

| ART. | dim. encombrement | | | couleur | CHF |
|-------------|-------------------|------|------|---------|-------|
| | L mm | P mm | H mm | | |
| FBLIT0600LQ | 108 | 173 | 76 | | 11,00 |
| FBLIT060039 | 108 | 173 | 76 | | 11,00 |
| FBLIT060032 | 108 | 173 | 76 | | 11,00 |
| FBLIT06001Z | 108 | 173 | 76 | | 11,00 |
| FBLIT06002Y | 108 | 173 | 76 | | 11,00 |
| FBLIT06004Q | 108 | 173 | 76 | | 11,00 |



KIT 3 BACS PICKING BOX AIR TAILLE 2

| ART. | dim. encombrement | | | couleur | CHF |
|-------------|-------------------|------|------|---------|-------|
| | L mm | P mm | H mm | | |
| FBLIT0610LQ | 160 | 234 | 127 | | 15,50 |
| FBLIT061039 | 160 | 234 | 127 | | 15,50 |
| FBLIT061032 | 160 | 234 | 127 | | 15,50 |
| FBLIT06101Z | 160 | 234 | 127 | | 15,50 |
| FBLIT06102Y | 160 | 234 | 127 | | 15,50 |
| FBLIT06104Q | 160 | 234 | 127 | | 15,50 |



KIT 2 BACS PICKING BOX AIR TAILLE 3A2

| ART. | dim. encombrement | | | couleur | CHF |
|-------------|-------------------|------|------|---------|-------|
| | L mm | P mm | H mm | | |
| FBLIT0270LQ | 224 | 354 | 147 | | 21,00 |
| FBLIT027039 | 224 | 354 | 147 | | 21,00 |
| FBLIT027032 | 224 | 354 | 147 | | 21,00 |
| FBLIT02701Z | 224 | 354 | 147 | | 21,00 |
| FBLIT02702Y | 224 | 354 | 147 | | 21,00 |
| FBLIT02704Q | 224 | 354 | 147 | | 21,00 |



BARRE D'ACCROCHAGE DE BACS PICKING BOX TAILLE 1/2

| ART. | L mm | P mm | H mm | finition | CHF |
|-------------|------|------|------|-----------|------|
| FBLIT020099 | 445 | 14 | 89 | Galvanisé | 8,00 |



Exemple d'application du kit 4 bacs taille 1 sur barre d'accrochage



Exemple d'application du kit 3 bacs taille 2 sur barre d'accrochage



RAL 7016

GALVANISÉ

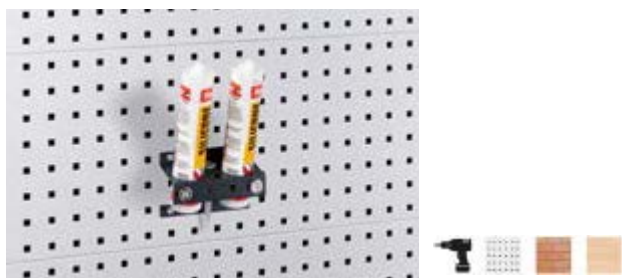

PORTE-SILICONE INCLINÉ À 2 EMPLACEMENTS

| ART. | Lmm | Pmm | Hmm | Ø trou mm | RAL | CHF |
|-------------|-----|-----|-----|-----------|------|-------|
| FBLIT008039 | 150 | 71 | 96 | 61 | 7016 | 26,50 |



PORTE-BOMBES AÉROSOL INCLINÉ À 2 EMPLACEMENTS

| ART. | Lmm | Pmm | Hmm | Ø trou mm | RAL | CHF |
|-------------|-----|-----|-----|-----------|------|-------|
| FBLIT007039 | 188 | 111 | 172 | 70 | 7016 | 26,50 |

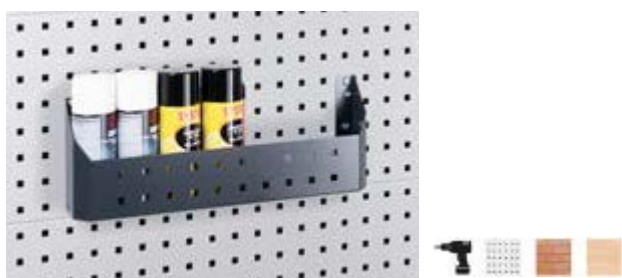

PORTE-BOMBES AÉROSOL À 6 EMPLACEMENTS

| ART. | Lmm | Pmm | Hmm | RAL | CHF |
|-------------|-----|-----|-----|------|-------|
| FBLIT010039 | 455 | 75 | 167 | 7016 | 50,00 |



KIT PORTE-DISTRIBUTEUR AVEC DISTRIBUTEUR DE LINGETTES POUR LES MAINS

| ART. | RAL | CHF |
|-------------|------|--------|
| FBLIT006039 | 7016 | 166,50 |

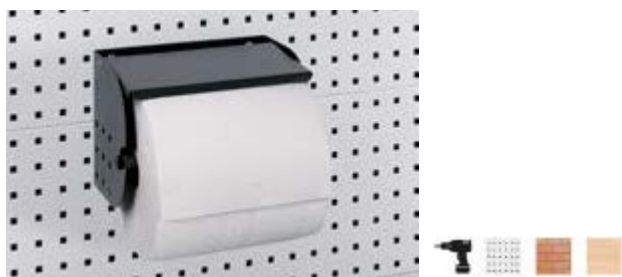

KIT PORTE-ROULEAU AVEC PAPIER Ø=240 MM

| ART. | Lmm | Pmm | Hmm | RAL | CHF |
|-------------|-----|-----|-----|------|-------|
| FBLIT004039 | 297 | 275 | 270 | 7016 | 97,00 |



KIT PORTE-ROULEAU AVEC PAPIER Ø 130 MM

| ART. | Lmm | Pmm | Hmm | RAL | CHF |
|-------------|-----|-----|-----|------|-------|
| FBLIT003039 | 257 | 135 | 168 | 7016 | 62,50 |

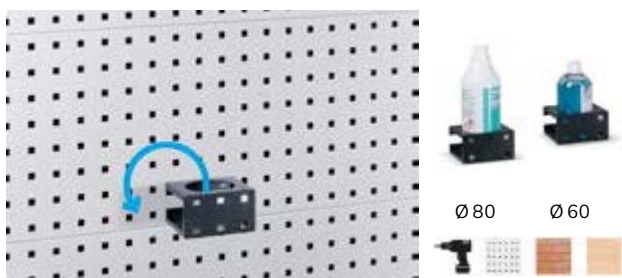

PORTE-FLACON DE DÉSINFECTANT RÉVERSIBLE

| ART. | Lmm | Pmm | Hmm | RAL | CHF |
|-------------|-----|-----|-----|------|-------|
| FBLIT002039 | 113 | 100 | 62 | 7016 | 29,50 |



DISTRIBUTEUR DE GANTS

| ART. | Lmm | Pmm | Hmm | RAL | CHF |
|-------------|-----|-----|-----|------|-------|
| FBLIT005039 | 247 | 81 | 132 | 7016 | 26,00 |



POCHE PORTE-DOCUMENTS FORMAT A4

| ART. | L mm | P mm | H mm | RAL | CHF |
|-------------|------|------|------|------|-------|
| FBLIT001039 | 365 | 68 | 187 | 7016 | 36,50 |



KIT DE PREMIERS SECOURS

| ART. | L mm | P mm | H mm | CHF |
|-------------|------|------|------|-------|
| FBLIT024000 | 256 | 90 | 190 | 56,50 |



PORTE-EXTINCTEUR AVEC EXTINCTEUR DE 2 KG

| ART. | L mm | P mm | H mm | CHF |
|-------------|------|------|------|--------|
| FBLIT023000 | 115 | 115 | 400 | 125,00 |



SUPPORT DE CÂBLES

| ART. | L mm | P mm | H mm | RAL | CHF |
|-------------|------|------|------|------|-------|
| FBLIT019039 | 220 | 95 | 101 | 7016 | 41,00 |



KIT PORTE-BAC

| ART. | L sangle mm | RAL | CHF |
|-------------|-------------|------|-------|
| FBLIT018039 | 910 | 7016 | 64,00 |



ÉTAGÈRE PORTE-PERCEUSE/VISSEUSE

| ART. | L mm | P mm | H mm | RAL | CHF |
|-------------|------|------|------|------|-------|
| FBLIT049039 | 152 | 228 | 125 | 7016 | 54,50 |



Étagère porte-perceuse/
visseuse réalisée en
collaboration avec :





ÉTAGÈRE PORTE-OBJETS RÉVERSIBLE

| ART. | L mm | P mm | H mm | RAL | CHF |
|-------------|------|------|------|------|-------|
| FBLIT015039 | 455 | 160 | 40 | 7016 | 49,50 |



PORTE FORETS

| ART. | L mm | P mm | H mm | finition | CHF |
|-------------|------|------|------|----------|-------|
| FBLIT0260ZZ | 155 | 84 | 39 | Inox | 54,00 |



KIT 10 BACS

| ART. | CHF |
|-------------|-------|
| FBLIT028000 | 22,50 |



AIMANT COMPRENANT ATTACHE ET VIS - PAQUET DE 10 PIÈCES

| ART. | nbre de pièces par paquet | Ø mm | finition | CHF |
|-------------|---------------------------|------|-----------|-------|
| FBL95410000 | 10 | 20 | Galvanisé | 96,00 |



MALLETTE AVEC BACS

| ART. | L mm | P mm | H mm | CHF |
|-------------|------|------|------|-------|
| FBLIT022001 | 440 | 350 | 80 | 97,00 |

KIT PORTE-MALLETTE

| ART. | RAL | CHF |
|-------------|------|-------|
| FBLIT021039 | 7016 | 84,50 |



PLAQUE POUR ÉCRAN AVEC ÉQUERRES

| ART. | Lmm | Pmm | Hmm | RAL | CHF |
|-------------|---------|---------|-----|------|-------|
| ERGOWORK014 | 225/129 | 119/225 | 225 | 7016 | 80,50 |



POUBELLE CAPACITÉ 30 L

| ART. | Lmm | Pmm | Hmm | L | RAL | CHF |
|-------------|-----|-----|-----|----|------|--------|
| FBLIT025039 | 387 | 277 | 394 | 30 | 7016 | 175,00 |



UNITÉ MURALE AVEC PORTE

| ART. | Lmm | Pmm | Hmm | KG | RAL | CHF |
|---------------|-----|-----|-----|----|-----------|--------|
| FBL8015C000PD | 460 | 250 | 456 | 25 | 7035+7016 | 198,50 |
| FBL8015C00004 | 460 | 250 | 456 | 25 | 5012 | 193,00 |



CAPACITÉ



RAL 7035+RAL 7016



RAL 5012



RAL 7016



GALVANISÉ



INOX



SUPPORT POUR DISJONCTEUR MAGNÉTOTHERMIQUE DIFFÉRENTIEL

| ART. | L mm | P mm | H mm | RAL | CHF |
|-------------|------|------|------|------|-------|
| FBLET003039 | 159 | 32 | 92 | 7016 | 26,50 |



DISJONCTEUR MAGNÉTOTHERMIQUE DIFFÉRENTIEL 2P+T 16 A, 30 mA TYPE A

| ART. | L mm | P mm | H mm | couleur | CHF |
|-------------|------|------|------|---------|--------|
| FBLET012007 | 159 | 59 | 90 | Noir | 283,00 |



SUPPORT MULTIPRISE À 2 COMPARTIMENTS

| ART. | L mm | P mm | H mm | RAL | CHF |
|-------------|------|------|------|------|-------|
| FBLET001039 | 148 | 32 | 92 | 7016 | 26,50 |



SUPPORT MULTIPRISE À 4 COMPARTIMENTS

| ART. | L mm | P mm | H mm | RAL | CHF |
|-------------|------|------|------|------|-------|
| FBLET002039 | 249 | 32 | 92 | 7016 | 29,50 |



MULTIPRISE À 2 COMPARTIMENTS

| ART. | L mm | P mm | H mm | type de prise | couleur | CHF |
|-------------|------|------|------|---------------|---------|-------|
| FBLET004007 | 148 | 59 | 46 | Schuko | Noir | 38,00 |
| FBLET006007 | 148 | 59 | 46 | CH | Noir | 82,00 |
| FBLET008007 | 148 | 59 | 46 | GB | Noir | 66,50 |
| FBLET010007 | 148 | 59 | 46 | FR | Noir | 38,00 |



MULTIPRISE À 4 COMPARTIMENTS

| ART. | L mm | P mm | H mm | type de prise | couleur | CHF |
|-------------|------|------|------|---------------|---------|--------|
| FBLET005007 | 248 | 59 | 46 | Schuko | Noir | 50,00 |
| FBLET007007 | 248 | 59 | 46 | CH | Noir | 94,00 |
| FBLET009007 | 248 | 59 | 46 | GB | Noir | 116,00 |
| FBLET011007 | 248 | 59 | 46 | FR | Noir | 50,00 |



CÂBLE DE RACCORDEMENT WIELAND AVEC FICHES ENTRÉE/SORTIE

| ART. | L mm | P mm | H mm | couleur | CHF |
|-------------|------|------|------|---------|-------|
| FBLET013007 | 200 | 28 | 13 | Noir | 35,50 |



CONNECTEUR EN H WIELAND À 2 SORTIES

| ART. | L mm | P mm | H mm | couleur | CHF |
|-------------|------|------|------|---------|-------|
| FBLET015007 | 60 | 35 | 35 | Noir | 35,50 |



CÂBLE DE RACCORDEMENT WIELAND

| ART. | L mm | P mm | H mm | type de fiche | couleur | CHF |
|-------------|------|------|------|-----------------|---------|-------|
| FBLET016007 | 3000 | 50 | 50 | Schuko/français | Noir | 35,50 |
| FBLET017007 | 3000 | 50 | 50 | GB | Noir | 43,00 |
| FBLET018007 | 3000 | 50 | 50 | CH | Noir | 39,50 |



CÂBLE DE RACCORDEMENT WIELAND AVEC FICHES ENTRÉE/SORTIE

| ART. | L mm | P mm | H mm | couleur | CHF |
|-------------|------|------|------|---------|-------|
| FBLET014007 | 1500 | 28 | 13 | Noir | 39,50 |





PRISE USB POUR DONNÉES

| ART. | Ø mm | L mm | H mm | couleur | CHF |
|-------------|------|------|------|---------|--------|
| FBLET019007 | 59 | 70 | 54 | Noir | 282,00 |



PRISE DE CHARGE USB

| ART. | Ø mm | L mm | H mm | couleur | CHF |
|-------------|------|------|------|---------|--------|
| FBLET020007 | 59 | 70 | 54 | Noir | 232,00 |



LAMPE L=988 MM AVEC SUPPORTS DE FIXATION

| ART. | L mm | température couleur K | Watt | Hz | Lumen | RAL | CHF |
|-------------|------|-----------------------|------|----|-------|------|--------|
| IRONTEAM001 | 988 | 4000 | 27 | 50 | 5058 | 7016 | 494,50 |



LAMPE L=1473 MM AVEC SUPPORTS DE FIXATION

| ART. | L mm | température couleur K | Watt | Hz | Lumen | RAL | CHF |
|-------------|------|-----------------------|------|----|-------|------|--------|
| IRONTEAM002 | 1473 | 4000 | 41 | 50 | 7588 | 7016 | 614,00 |

LIGHT



LAMPE SIMPLE

Sans bouton On/Off

| ART. | L mm | température couleur K | Watt | Hz | Lumen | RAL | CHF |
|-------------|------|-----------------------|------|-------|-------|------|--------|
| FBL99400008 | 922 | 4000 | 15 | 50/60 | 1500 | 7035 | 227,50 |
| FBL99450008 | 1407 | 4000 | 20 | 50/60 | 2000 | 7035 | 249,00 |



LAMPE DOUBLE

Sans bouton On/Off

| ART. | L mm | température couleur K | Watt | Hz | Lumen | RAL | CHF |
|-------------|------|-----------------------|------|-------|-------|------|--------|
| FBL99400108 | 922 | 4000 | 15 | 50/60 | 3000 | 7035 | 293,50 |
| FBL99450108 | 1407 | 4000 | 20 | 50/60 | 4000 | 7035 | 319,50 |



Exemple de fixation sur rail aérien



Exemple de fixation sur panneau perforé par étriers



Exemple de fixation par aimant



ARMOIRES À TIROIRS SÉRIE START



Les armoires à tiroirs Flexa sont une solution polyvalente et compacte pour l'organisation de tout le nécessaire pour le travail. Elle se caractérise par une **serrure à cylindre centrale** et des **tiroirs à extraction totale 100%** qui peuvent avoir une **capacité de charge variant entre 50 et 70 kg**. L'intérieur des tiroirs est entièrement personnalisable grâce à la possibilité de diviser, à l'aide de **séparateurs, de bacs de rangement de plateaux porte-outils 5S**. Le plateau supérieur peut être laissé libre ou protégé avec un **plateau à 3 bords en PVC** pour effectuer des usinages et des opérations.



**CHARGE UTILE DES
TIROIRS ENTRE 50 ET
70 KG**

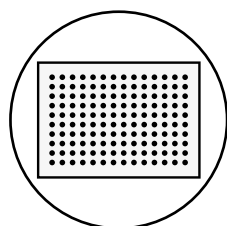

TIROIRS PERFORÉS

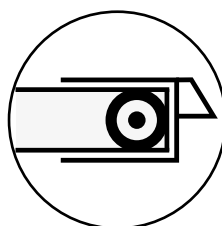

**ROULEMENTS À
BILLES**

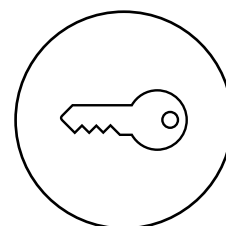

FERMETURE À CLÉ

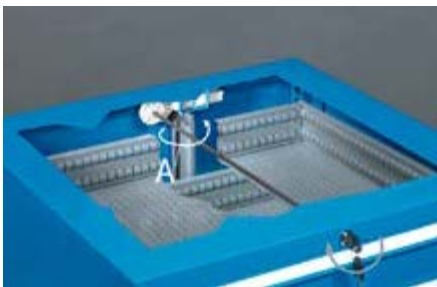

SERRURE

Une barre carrée relie la serrure à cylindre au groupe de fermeture arrière composé d'un élément rotatif en matière plastique et d'une barre de fermeture en tôle d'acier. En tournant la clé, le système à cames du groupe de fermeture fait tourner la barre arrière (A).



HAUT À 3 BORDS À REVÊTEMENT PVC

Le plateau à 3 bords revêtu de PVC protège la partie supérieure de l'armoire et, grâce aux bords rehaussés, évite la chute du matériel placé dessus.



LIBREMENT ORGANISABLE

Le tiroir peut être subdivisé intérieurement à travers des **inserts pour petites pièces et des diviseurs longitudinaux et transversaux en métal**.

Ces derniers sont fixés au fond perforé du tiroir à travers des vis pour éviter la chute du matériel stocké.



TIROIRS PERFORÉS



ORGANISATION AU MILLIMÈTRE

Les trous et rainures dont sont dotés les tiroirs facilitent la subdivision intérieure du tiroir pour une parfaite organisation des outils et du matériel.



**EXTRACTION TOTALE
100%**



**CAPACITÉ
50 / 70 KG**

COULEURS

L'armoire Flexa est disponible en 3 combinaisons de couleur.

ARMOIRE



7016
7035



7035



5012

LÉGENDE

| EH | | 36x27 EH | 54x27 EH |
|----|--------------------------------------|----------|----------|
| | Dimensions armoire | L= 717 | 1023 |
| | | P= 600 | 600 |
| | Dimensions intérieures tiroir | L= 602 | 908 |
| | | P= 449 | 449 |



CONFIGURE

ARMOIRE AVEC 7 TIROIRS 2X75 1X100 3X150 1X200

| ART. | tiroirs | | RAL | CHF |
|-------------|---------|------|-----------|---------|
| | KG | | | |
| FDF109054PD | 70 | 100% | 7035+7016 | 1383,50 |
| FDF10905408 | 70 | 100% | 7035 | 1263,50 |
| FDF10905404 | 70 | 100% | 5012 | 1263,50 |

H=1002 mm



CONFIGURE

ARMOIRE AVEC 9 TIROIRS 9X100

| ART. | tiroirs | | RAL | CHF |
|-------------|---------|------|-----------|---------|
| | KG | | | |
| FDF109056PD | 70 | 100% | 7035+7016 | 1600,50 |
| FDF10905608 | 70 | 100% | 7035 | 1468,00 |
| FDF10905604 | 70 | 100% | 5012 | 1468,00 |

H=1002 mm



CONFIGURE

ARMOIRE AVEC ROUES ET 5 TIROIRS 4X100 1X200

| ART. | tiroirs | | RAL | CHF |
|-------------|---------|------|-----------|---------|
| | KG | | | |
| FDGD56001PD | 70 | 100% | 7035+7016 | 1246,00 |
| FDGD5600108 | 70 | 100% | 7035 | 1173,50 |
| FDGD5600104 | 70 | 100% | 5012 | 1173,50 |

H=853 mm

Roues: Caoutchouc standard Ø 100 mm
Capacité de charge armoire : 225 kg

MATÉRIEL DE SÉPARATION



HAUT À 4 BORDS À REVÊTEMENT PVC

| ART. | L mm | P mm | H mm | couleur | CHF |
|-------------|------|------|------|---------|--------|
| FDf99400107 | 717 | 602 | 22 | Noir | 127,50 |



| ART. | convient pour tiroir H mm | composants | CHF |
|-------------|---------------------------|--|-------|
| FFH10051000 | 50/300 | 3 x Diviseur 3 canaux 9 x Diviseur 4 canaux 12 x Diviseur transversal L=47 mm 36 x Diviseur transversal L=36 mm | 58,50 |



| ART. | convient pour tiroir H mm | composants | CHF |
|-------------|---------------------------|--|-------|
| FFH10051300 | 50/300 | 18 x Diviseur transversal L=47 mm 12 x Diviseur transversal L=73 mm 6 x Diviseur 2 canaux 6 x Diviseur 3 canaux | 53,00 |



| ART. | convient pour tiroir H mm | composants | CHF |
|-------------|---------------------------|--|-------|
| FFH10051500 | 50/300 | 20 x Diviseur transversal L=36 mm 20 x Diviseur transversal L=47 mm 6 x Diviseur 3 canaux 5 x Diviseur 4 canaux 1 x Support de rangement pour clés hexagonales | 58,50 |



| ART. | convient pour tiroir H mm | composants | CHF |
|-------------|---------------------------|---|-------|
| FFH10071800 | 75 | 16 x Bac de rangement 75x75 mm 8 x Bac de rangement 150x75 mm 4 x Bac de rangement 150x150 mm | 60,00 |



| ART. | convient pour tiroir H mm | composants | CHF |
|-------------|---------------------------|---------------------------------|-------|
| FFH10071600 | 75 | 12 x Bac de rangement 150x75 mm | 54,50 |
| FFH10101600 | 100/125 | 6 x Bac de rangement 150x150 mm | 64,00 |



| ART. | convient pour tiroir H mm | composants | CHF |
|-------------|---------------------------|---|-------|
| FFH10070500 | 75 | | 30,50 |
| FFH10100500 | 100/125 | 2 x Séparateur longitudinal fissuré L=457 mm 3 x Diviseur transversal L=202 mm | 31,50 |
| FFH10150500 | 150/175 | | 41,50 |
| FFH10200500 | 200/250 | | 59,00 |



CHARGE UTILE



EXTRACTION



RAL 7035 + RAL 7016



RAL 5012



RAL 7035



ARMOIRE AVEC 7 TIROIRS 2X75 1X100 3X150 1X200

| ART. | tiroirs | | RAL | CHF |
|-------------|---------|------|-----------|---------|
| | KG | | | |
| FDL109054PD | 50 | 100% | 7035+7016 | 1696,50 |
| FDL10905408 | 50 | 100% | 7035 | 1558,50 |
| FDL10905404 | 50 | 100% | 5012 | 1558,50 |

H=1002 mm

CONFIGURE



ARMOIRE AVEC 9 TIROIRS 9X100

| ART. | tiroirs | | RAL | CHF |
|-------------|---------|------|-----------|---------|
| | KG | | | |
| FDL109056PD | 50 | 100% | 7035+7016 | 1985,50 |
| FDL10905608 | 50 | 100% | 7035 | 1805,00 |
| FDL10905604 | 50 | 100% | 5012 | 1805,00 |

H=1002 mm

CONFIGURE





MATÉRIEL DE SÉPARATION



HAUT À 3 BORDS À REVÊTEMENT PVC

| ART. | L mm | P mm | H mm | couleur | CHF |
|-------------|------|------|------|---------|--------|
| FDL91500107 | 1024 | 601 | 30 | Noir | 163,00 |



| ART. | convient pour tiroir H mm | composants | CHF |
|-------------|---------------------------|---|-------|
| FFH40051200 | 50/300 | 15 x Diviseur transversal L=36 mm 10 x Diviseur transversal L=47 mm 6 x Diviseur transversal L=73 mm 6 x Diviseur 2 canaux 6 x Diviseur 3 canaux 6 x Diviseur 4 canaux | 73,00 |



| ART. | convient pour tiroir H mm | composants | CHF |
|-------------|---------------------------|---|-------|
| FFH40051500 | 50/300 | 30 x Diviseur transversal L=36 mm 10 x Diviseur transversal L=47 mm 6 x Diviseur 3 canaux 12 x Diviseur 4 canaux | 77,50 |



| ART. | convient pour tiroir H mm | composants | CHF |
|-------------|---------------------------|----------------------------------|-------|
| FFH40071100 | 75 | 18 x Bac de rangement 150x150 mm | 78,00 |
| FFH40101100 | 100/125 | | 88,00 |



| ART. | convient pour tiroir H mm | composants | CHF |
|-------------|---------------------------|---|-------|
| FFH40071300 | 75 | 12 x Bac de rangement 150x75 mm 12 x Bac de rangement 150x150 mm | 81,50 |
| FFH40101300 | 100/125 | | 94,00 |



| ART. | convient pour tiroir H mm | composants | CHF |
|-------------|---------------------------|--|-------|
| FFH40071600 | 75 | 20 x Bac de rangement 75x75 mm 14 x Bac de rangement 150x75 mm 6 x Bac de rangement 150x150 mm | 90,00 |



| ART. | convient pour tiroir H mm | composants | CHF |
|-------------|---------------------------|--|--------|
| FFH40070500 | 75 | 4 x Séparateur longitudinal fissuré L=457 mm 2 x Diviseur transversal L=151 mm 3 x Diviseur transversal L=202 mm | 44,50 |
| FFH40100500 | 100/125 | | 51,50 |
| FFH40150500 | 150/175 | | 74,50 |
| FFH40200500 | 200/250 | | 109,00 |



MASTER DE

ARMOIRES À TIROIRS SÉRIE PRO



Les armoires à tiroirs de la ligne Master DE rendent le rangement du matériel de travail très flexible grâce à la possibilité de les configurer avec des **portes battantes**, des **étagères** ou encore des **tiroirs** avec une capacité de charge et une extraction réglable. Les tiroirs peuvent avoir une **extraction comprise entre 92% et 100%** et une **capacité de charge entre 50 et 100 kg**. Ils peuvent par ailleurs être librement divisés à l'intérieur à l'aide de **séparateurs**, **bacs de rangement** et **plateaux porte-outils**. Des **plans supérieurs** de différents types peuvent être installés, ainsi que des **socles** pour surélever l'armoire du sol.



**CHARGE UTILE DES
TIROIRS ENTRE 50 ET
100 KG**

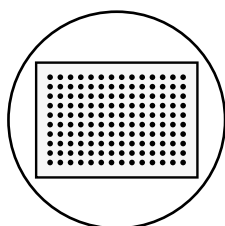

TIROIRS PERFORÉS

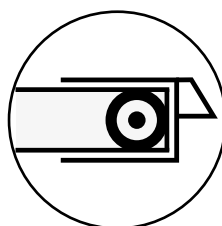

**ROULEMENTS À
BILLES**

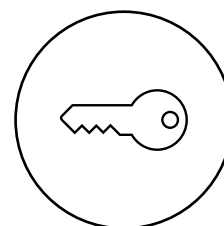

FERMETURE À CLÉ

MASTER DE



PLATEAU EN ACIER INOXYDABLE SATINÉ

Le plateau en acier inox satiné permet de réaliser des opérations et des interventions sans abimer l'armoire. Il présente un niveau élevé de résistance à la corrosion et à la chaleur.



PLATEAU EN MULTIPLEX

Le plateau en multiplex transforme la partie supérieure de l'armoire en un plan de travail solide et robuste. Il résiste aux impacts et aux rayures et est adapté pour les opérations lourdes.



PLATEAU EN ACIER REVÊTEMENT CAOUTCHOUC

Le plateau est réalisé en acier galvanisé et revêtu de caoutchouc anti-huile. Il est particulièrement indiqué en cas d'utilisation d'huiles ou pour des interventions qui utilisent des outils de coupe.



HAUT À 3 BORDS À REVÊTEMENT PVC

Le plateau à 3 bords revêtu de PVC protège la partie supérieure de l'armoire et, grâce aux bords rehaussés, évite la chute du matériel placé dessus.



SOCLES

Les socles ont une double fonction : ils rehaussent l'armoire à tiroirs du sol et permettent de la déplacer à l'aide de chariots élévateurs ou de transpalettes.

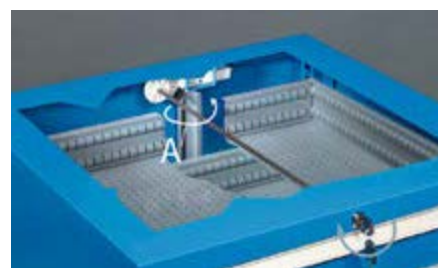

SERRURE

Une barre carrée relie la serrure à cylindre au groupe de fermeture arrière composé d'un élément rotatif en matière plastique et d'une barre de fermeture en tôle d'acier. En tournant la clé, le système à cames du groupe de fermeture fait tourner la barre arrière (A).



EXTRACTION TOTALE



LIBERTÉ DE CONFIGURATION
Modifiez rapidement et facilement l'extraction du tiroir pour augmenter la capacité jusqu'à 100 kg.



GLISSIÈRES HAUTES PERFORMANCES

COULISSEMENT SANS PROBLÈMES
Les glissières, de même longueur que les tiroirs, permettent de déplacer le roulement dans la partie frontale de l'armoire, augmentant ainsi la visibilité, la capacité et l'extraction.



TIROIRS PERFORÉS



ORGANISATION AU MILLIMÈTRE
Les trous et rainures dont sont dotés les tiroirs facilitent la subdivision intérieure du tiroir pour une parfaite organisation des outils et du matériel.

MASTER DE

EXTRACTION ET GESTION DU TIROIR

Le tiroir Master DE représente une révolution dans le monde du mobilier industriel car il a été conçu et développé pour être personnalisé de manière autonome au niveau de l'extraction/de la capacité de charge et de la subdivision interne.



LIBREMENT CONFIGURABLE

La nouvelle coulisse à **extraction flexible** permet le réglage mécanique de l'arrêt arrière du tiroir/étagère extractible, dans **3 positions** qui permet d'obtenir **3 des capacités de charge différentes : 50, 75, 100 kg**. Une étiquette indique la capacité de charge maximale du tiroir en fonction de son extraction et du type de coulisse.



COULISSE FLEXIBLE CONFIGURÉE POUR EXTRACTION TOTALE 50 KG

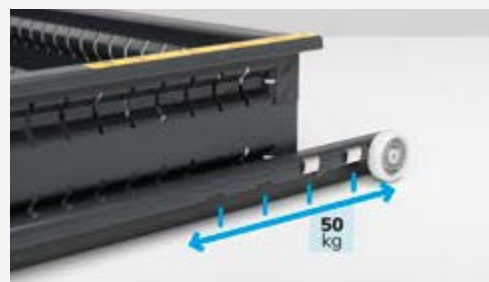
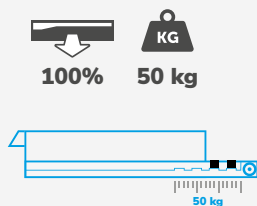

COULISSE FLEXIBLE CONFIGURÉE POUR EXTRACTION TOTALE 75 KG

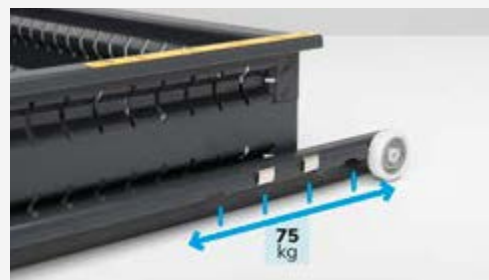
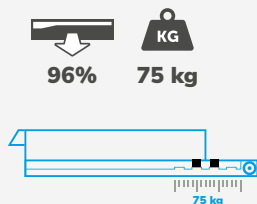

COULISSE FLEXIBLE CONFIGURÉE POUR EXTRACTION PARTIELLE 100 KG

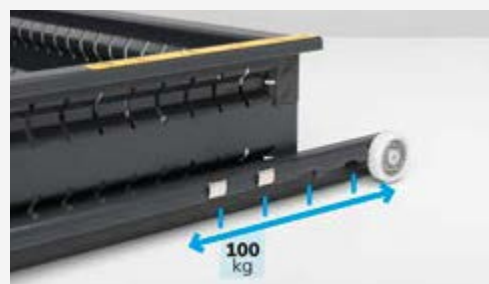
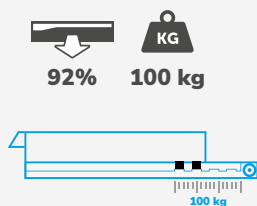

MASTER DE



Les innovations qui simplifient l'identification des contenus à l'intérieur des tiroirs.

Avec la technologie Syfront de Sylogik® la façade du tiroir n'est plus seulement un élément de fermeture et devient une véritable interface visuelle.

- Personnalisation avec des éléments esthétiques et décoratifs
- Input utilisateur : étiquettes pour la description et classification du contenu
- Output utilisateur : possibilité d'ajouter des messages visuels ou descriptifs sur la poignée

POIGNÉES PERSONNALISABLES

UNE MINE D'INFORMATIONS

Insérez dans la poignée des codes-barres, étiquettes ou images pour connaître rapidement le contenu de chaque tiroir.



COULEURS

L'armoire Master DE est disponible en 3 combinaisons de couleur pour le corps de l'armoire, alors que la poignée est disponible uniquement Dark Grey.

ARMOIRE



7016
7035



7035



5012

POIGNÉE EN FAÇADE



Dark Grey

LÉGENDE

EH

36x36 EH **54x36 EH**



Dimensions armoire

| | | |
|----|-----|------|
| L= | 714 | 1020 |
| P= | 726 | 726 |



Dimensions intérieures tiroir

| | | |
|----|-----|-----|
| L= | 602 | 908 |
| P= | 602 | 602 |

PR



Étagère réglable





CONFIGURE 

ARMOIRE AVEC 6 TIROIRS 6X150



| ART. | tiroirs | | RAL | CHF |
|-----------------|--|---|-----------|---------|
| |  KG |  | | |
| D33A100C01001PD | 100-75-50 | 92-96-100% | 7035+7016 | 1594,50 |
| D33A100C0100108 | 100-75-50 | 92-96-100% | 7035 | 1520,00 |
| D33A100C0100104 | 100-75-50 | 92-96-100% | 5012 | 1520,00 |

H=1000 mm



CONFIGURE 

ARMOIRE AVEC 7 TIROIRS 1X50 2X75 2X100 1X200 1X300



| ART. | tiroirs | | RAL | CHF |
|-----------------|--|---|-----------|---------|
| |  KG |  | | |
| D33A100C01002PD | 100-75-50 | 92-96-100% | 7035+7016 | 1747,50 |
| D33A100C0100208 | 100-75-50 | 92-96-100% | 7035 | 1630,50 |
| D33A100C0100204 | 100-75-50 | 92-96-100% | 5012 | 1630,50 |

H=1000 mm



CONFIGURE 

ARMOIRE AVEC 8 TIROIRS 1X50 2X75 2X100 2X150 1X200



| ART. | tiroirs | | RAL | CHF |
|-----------------|--|---|-----------|---------|
| |  KG |  | | |
| D33A100C01003PD | 100-75-50 | 92-96-100% | 7035+7016 | 1884,00 |
| D33A100C0100308 | 100-75-50 | 92-96-100% | 7035 | 1759,50 |
| D33A100C0100304 | 100-75-50 | 92-96-100% | 5012 | 1759,50 |

H=1000 mm



CONFIGURE 

ARMOIRE AVEC 9 TIROIRS 9X100

| ART. | tiroirs | | RAL | CHF |
|-----------------|--|---|-----------|---------|
| |  KG |  | | |
| D33A100C01004PD | 100-75-50 | 92-96-100% | 7035+7016 | 2023,50 |
| D33A100C0100408 | 100-75-50 | 92-96-100% | 7035 | 1886,50 |
| D33A100C0100404 | 100-75-50 | 92-96-100% | 5012 | 1886,50 |

H=1000 mm

MATÉRIEL DE SÉPARATION



| ART. | convient pour tiroir H mm | composants | CHF |
|-------------|---------------------------|---|-------|
| FFH20051500 | 50/300 | 35 x Diviseur transversal L=73 mm 16 x Diviseur 2 canaux | 65,00 |

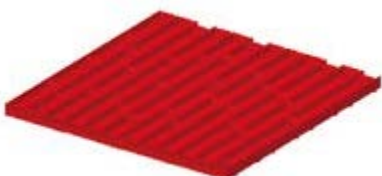

| ART. | convient pour tiroir H mm | composants | CHF |
|-------------|---------------------------|---|-------|
| FFH20051600 | 50/300 | 50 x Diviseur transversal L=47 mm 16 x Diviseur 3 canaux | 69,50 |



| ART. | convient pour tiroir H mm | composants | CHF |
|-------------|---------------------------|---|-------|
| FFH20051700 | 50/300 | 65 x Diviseur transversal L=36 mm 16 x Diviseur 4 canaux | 75,50 |

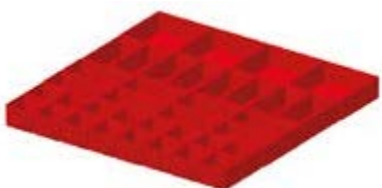

| ART. | convient pour tiroir H mm | composants | CHF |
|-------------|---------------------------|--|-------|
| FFH20051200 | 50 | 16 x Bac de rangement 75x75 mm 16 x Bac de rangement 150x75 mm 4 x Bac de rangement 150x150 mm | 60,00 |
| FFH20071200 | 75 | | 79,00 |



| ART. | convient pour tiroir H mm | composants | CHF |
|-------------|---------------------------|--|-------|
| FFH20051300 | 50 | 16 x Bac de rangement 150x75 mm 8 x Bac de rangement 150x150 mm | 52,50 |
| FFH20071300 | 75 | | 71,50 |
| FFH20101300 | 100/125 | | 83,50 |



| ART. | convient pour tiroir H mm | composants | CHF |
|-------------|---------------------------|---|--------|
| FFH20050600 | 50 | 2 x Séparateur longitudinal fissuré L=610 mm 3 x Diviseur transversal L=202 mm | 28,50 |
| FFH20070600 | 75 | | 28,50 |
| FFH20100600 | 100/125 | | 32,50 |
| FFH20150600 | 150/175 | | 44,00 |
| FFH20200600 | 200/250 | | 66,50 |
| FFH20300600 | 300 | | 117,00 |



CHARGE UTILE



EXTRACTION



RAL 7035 + RAL 7016



RAL 5012





RAL 7035



CONFIGURE 

ARMOIRE AVEC 6 TIROIRS 6X150



| ART. | tiroirs | | RAL | CHF |
|-----------------|---|---|-----------|---------|
| |  |  | | |
| D53A100C01001PD | 100-75-50 | 92-96-100% | 7035+7016 | 2037,50 |
| D53A100C0100108 | 100-75-50 | 92-96-100% | 7035 | 1823,00 |
| D53A100C0100104 | 100-75-50 | 92-96-100% | 5012 | 1823,00 |

H=1000 mm



CONFIGURE 

ARMOIRE AVEC 7 TIROIRS 1X50 2X75 2X100 1X200 1X300



| ART. | tiroirs | | RAL | CHF |
|-----------------|---|---|-----------|---------|
| |  |  | | |
| D53A100C01002PD | 100-75-50 | 92-96-100% | 7035+7016 | 2189,50 |
| D53A100C0100208 | 100-75-50 | 92-96-100% | 7035 | 1932,00 |
| D53A100C0100204 | 100-75-50 | 92-96-100% | 5012 | 1932,00 |

H=1000 mm



CONFIGURE 

ARMOIRE AVEC 8 TIROIRS 1X50 2X75 2X100 2X150 1X200

| ART. | tiroirs | | RAL | CHF |
|-----------------|---|---|-----------|---------|
| |  |  | | |
| D53A100C01003PD | 100-75-50 | 92-96-100% | 7035+7016 | 2394,50 |
| D53A100C0100308 | 100-75-50 | 92-96-100% | 7035 | 2097,00 |
| D53A100C0100304 | 100-75-50 | 92-96-100% | 5012 | 2097,00 |

H=1000 mm



CONFIGURE 

ARMOIRE AVEC PORTES 1XPR

| ART. | n° portes | n° étagère réglables | RAL | CHF |
|-----------------|-----------|----------------------|-----------|---------|
| D53A100C01005PD | 2 | 1 | 7035+7016 | 1054,50 |
| D53A100C0100508 | 2 | 1 | 7035 | 1054,50 |
| D53A100C0100504 | 2 | 1 | 5012 | 1054,50 |

H=1000 mm



CONFIGURE 

ARMOIRE AVEC PORTES 1XPR

| ART. | n° portes | matériau des portes | n° étagère réglables | RAL | CHF |
|-----------------|-----------|---------------------|----------------------|-----------|---------|
| D53A100C01006PD | 2 | Polycarbonate | 1 | 7035+7016 | 1266,50 |
| D53A100C0100608 | 2 | Polycarbonate | 1 | 7035 | 1266,50 |
| D53A100C0100604 | 2 | Polycarbonate | 1 | 5012 | 1266,50 |

H=1000 mm



MATÉRIEL DE SÉPARATION



| ART. | convient pour tiroir H mm | composants | CHF |
|-------------|---------------------------|---|-------|
| FFH50051900 | 50/300 | 30 x Diviseur transversal L=36 mm 10 x Diviseur transversal L=47 mm 8 x Diviseur 3 canaux 16 x Diviseur 4 canaux | 92,00 |



| ART. | convient pour tiroir H mm | composants | CHF |
|-------------|---------------------------|---|--------|
| FFH50050800 | 50 | 12 x Bac de rangement 150x75 mm 18 x Bac de rangement 150x150 mm | 75,00 |
| FFH50070800 | 75 | | 101,00 |
| FFH50100800 | 100/125 | | 113,50 |



| ART. | convient pour tiroir H mm | composants | CHF |
|-------------|---------------------------|---|--------|
| FFH50051700 | 50 | 20 x Bac de rangement 75x75 mm 14 x Bac de rangement 150x75 mm 12 x Bac de rangement 150x150 mm | 83,00 |
| FFH50071700 | 75 | | 109,50 |



| ART. | convient pour tiroir H mm | composants | CHF |
|-------------|---------------------------|----------------------------------|--------|
| FFH50051800 | 50 | 24 x Bac de rangement 150x150 mm | 72,50 |
| FFH50071800 | 75 | | 98,00 |
| FFH50101800 | 100/125 | | 108,00 |



| ART. | convient pour tiroir H mm | composants | CHF |
|-------------|---------------------------|--|--------|
| FFH50051300 | 50 | 5 x Séparateur longitudinal fissuré L=610 mm 12 x Diviseur transversal L=151 mm | 56,50 |
| FFH50071300 | 75 | | 45,50 |
| FFH50101300 | 100/125 | | 57,00 |
| FFH50151300 | 150/175 | | 82,50 |
| FFH50201300 | 200/250 | | 142,50 |
| FFH50301300 | 300 | | 306,00 |



| ART. | convient pour tiroir H mm | composants | CHF |
|-------------|---------------------------|--|--------|
| FFH50050700 | 50 | 4 x Séparateur longitudinal fissuré L=610 mm 2 x Diviseur transversal L=151 mm 3 x Diviseur transversal L=202 mm | 43,50 |
| FFH50070700 | 75 | | 43,50 |
| FFH50100700 | 100/125 | | 49,00 |
| FFH50150700 | 150/175 | | 57,00 |
| FFH50200700 | 200/250 | | 101,00 |
| FFH50300700 | 300 | | 227,50 |



MASTER DE

ACCESSOIRES



HAUT À 3 BORDS À REVÊTEMENT PVC

| ART. | adapté pour armoire EH | L mm | P mm | H mm | couleur | CHF |
|-----------------|------------------------|------|------|------|---------|--------|
| M33T023AG003107 | 36x36 | 715 | 729 | 23 | Noir | 163,00 |
| M53T023AG003107 | 54x36 | 1021 | 729 | 23 | Noir | 167,50 |



PLATEAU EN ACIER INOX

| ART. | adapté pour armoire EH | L mm | P mm | H mm | CHF |
|-----------------|------------------------|------|------|------|--------|
| M33T030MDNX710A | 36x36 | 714 | 726 | 31 | 385,00 |
| M53T030MDNX710A | 54x36 | 1020 | 726 | 31 | 483,00 |



PLATEAU EN ACIER CAOUTCHOUTÉ

| ART. | adapté pour armoire EH | L mm | P mm | H mm | couleur | CHF |
|-----------------|------------------------|------|------|------|---------|--------|
| M33T030MDGM7107 | 36x36 | 714 | 726 | 32 | Noir | 310,50 |
| M53T030MDGM7107 | 54x36 | 1020 | 726 | 32 | Noir | 429,00 |



PLATEAU EN MULTIPLEX

| ART. | adapté pour armoire EH | L mm | P mm | H mm | CHF |
|-----------------|------------------------|------|------|------|--------|
| M33T030MU000100 | 36x36 | 714 | 726 | 30 | 195,50 |
| M53T030MU000100 | 54x36 | 1020 | 726 | 30 | 234,50 |



SOCLE POUR CHARIOT ÉLÉVATEUR ET TRANSPALETTE

| ART. | adapté pour armoire EH | L mm | P mm | H mm | RAL | CHF |
|-----------------|------------------------|------|------|------|------|--------|
| M33Z10010000007 | 36x36 | 712 | 722 | 100 | 9005 | 182,50 |



FERMETURE POUR SOCLE

| ART. | adapté pour armoire L EH | L mm | P mm | H mm | RAL | CHF |
|-----------------|--------------------------|------|------|------|------|-------|
| M30Z10011000007 | 36 | 708 | 46 | 95 | 9005 | 37,50 |



PAIRE DE SOCLES POUR CHARIOT ÉLÉVATEUR ET TRANSPALETTE

| ART. | adapté pour armoire EH | L mm | P mm | H mm | RAL | CHF |
|-----------------|------------------------|------|------|------|------|--------|
| M03Z10020000007 | 54x36 | 200 | 722 | 100 | 9005 | 145,00 |



FERMETURE POUR SOCLE

| ART. | adapté pour armoire L EH | L mm | P mm | H mm | RAL | CHF |
|-----------------|--------------------------|------|------|------|------|-------|
| M50Z10021000007 | 54 | 1014 | 46 | 95 | 9005 | 54,50 |

MASTER DE



voir p. 192

RAL 9005

MASTER

ARMOIRES À TIROIRS SÉRIE PRO+



Le casier à porte-outils Master est polyvalent et peut être personnalisé dans les moindres détails pour créer des solutions qui disposent non seulement de **tiroirs ou de portes battantes et coulissantes** , mais aussi de **plateaux extractibles et d'étagères rainurées** . En fonction du type de coulisse installée sur les tiroirs et les plateaux, il est possible d'avoir une **extraction flexible de 92 à 100%** avec une **capacité de charge entre 50 et 100 kg** , ou une **extraction télescopique 100% avec une capacité de charge de 200 kg** . Tous les tiroirs sont dotés de trous et de rainures pour l'installation de **matériel de séparation et de plateaux porte-outils** , et le plateau supérieur peut être doté d'un **plan** de différents types. La partie inférieure est quant à elle prédisposée pour l'installation de **roulettes** ou de **socles** .



**CAPACITÉ DES
TIROIRS ENTRE 50 ET
200 KG**

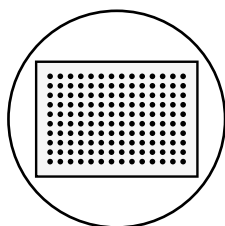

TIROIRS PERFORÉS

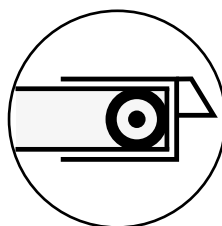

**ROULEMENTS À
BILLES**

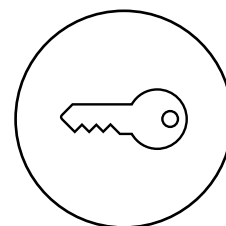

FERMETURE À CLÉ

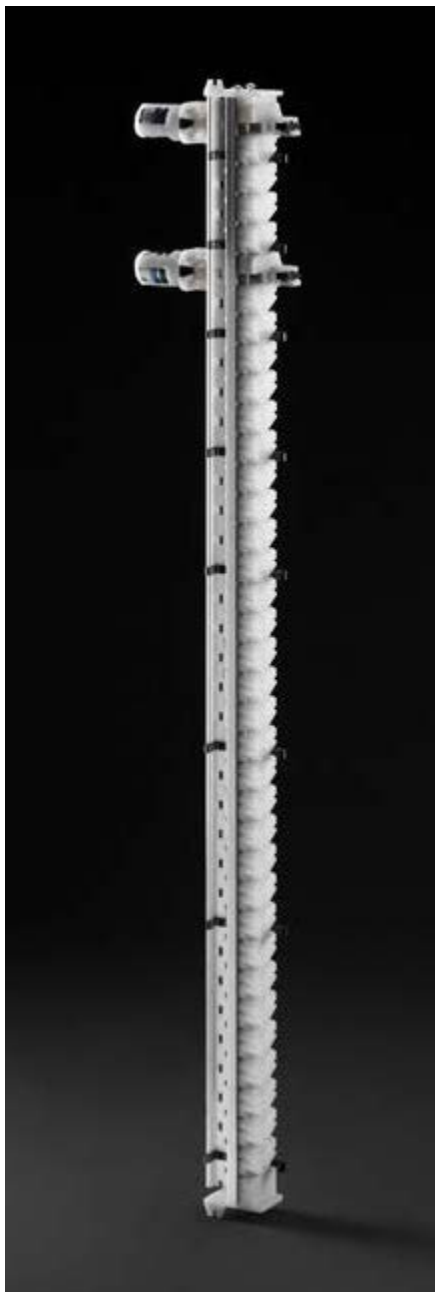

BARRE VERTÉBRÉE ANTI-BASCULE

La barre est en profilé d'aluminium et reste toujours fixe, sans tourner.

Le mouvement de fermeture s'obtient grâce aux **goujons qui se déplacent verticalement** en utilisant l'une des forces élémentaires de la physique : **la gravité. Plus le mouvement est simple, moins il y a de probabilités de ruptures.**

La barre est perforée par pas de 25 mm et permet l'application de plusieurs tête de fermeture.

Cela permet de diviser l'accès aux tiroirs en plusieurs groupes. La division des groupes est configurable en hauteur.

SYSTÈME MÉCANIQUE

Le système de commande mécanique du groupe de fermeture utilise la technologie Sylogik®. **Les différences sont décisives.**

Le système de transmission du cylindre de la serrure à la tête de la barre est constitué de fils d'acier à gaine élastique et mouvement linéaire.

Par rapport aux systèmes communs fixes à barre carrée et mouvement rotatif, il permet de libérer le parallélisme de la position du cylindre de la serrure par rapport à la tête de la barre. Cela permet au projeteur d'appliquer le cylindre à l'endroit le plus approprié sur l'armoire.

Le cylindre de la serrure est posé sur un tambour de renvoi afin de pouvoir choisir différents fabricants de cylindres*. L'armoire peut ainsi être intégrée à d'autres préexistantes, en gardant le même type de clé.

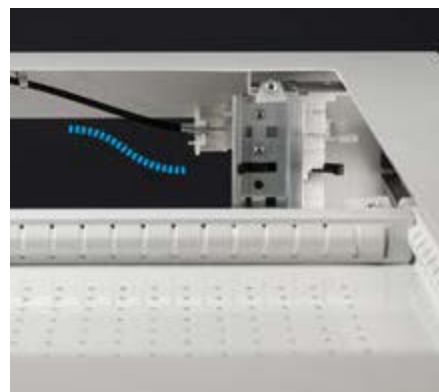

* Option avec supplément



EXTRACTION TOTALE



LIBERTÉ DE CONFIGURATION
Modifiez rapidement et facilement l'extraction du tiroir pour augmenter la capacité jusqu'à 100 kg.

GLISSIÈRES HAUTES PERFORMANCES



COULISSEMENT SANS PROBLÈMES
Les glissières, de même longueur que les tiroirs, permettent de déplacer le roulement dans la partie frontale de l'armoire, augmentant ainsi la visibilité, la capacité et l'extraction.

TIROIRS PERFORÉS



ORGANISATION AU MILLIMÈTRE
Les trous et rainures dont sont dotés les tiroirs facilitent la subdivision intérieure du tiroir pour une parfaite organisation des outils et du matériel.

MASTER

EXTRACTION ET GESTION DU TIROIR

Le tiroir Master représente une révolution dans le monde du mobilier industriel car il a été conçu et développé pour être personnalisé de manière autonome au niveau de l'extraction/de la capacité de charge et de la subdivision interne.



LIBREMENT CONFIGURABLE

La nouvelle coulisse à **extraction flexible** permet le réglage mécanique de l'arrêt arrière du tiroir/étagère extractible, dans **3 plusieurs positions** qui permet d'obtenir **3 des capacités de charge différentes : 50, 75, 100 kg**. L'installation de la **coulisse télescopique** innovante augmente la capacité de charge du **tiroir/de la tablette coulissante jusqu'à 200 kg**. Une étiquette indique la capacité de charge maximale du tiroir en fonction de son extraction et du type de coulisse.



COULISSE FLEXIBLE CONFIGURÉE POUR EXTRACTION TOTALE 50 KG

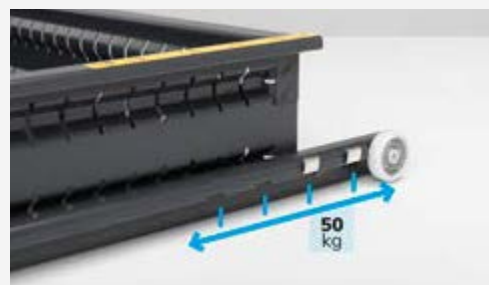
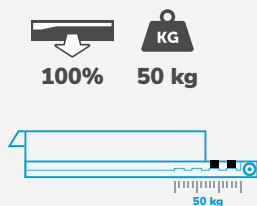

COULISSE FLEXIBLE CONFIGURÉE POUR EXTRACTION TOTALE 75 KG

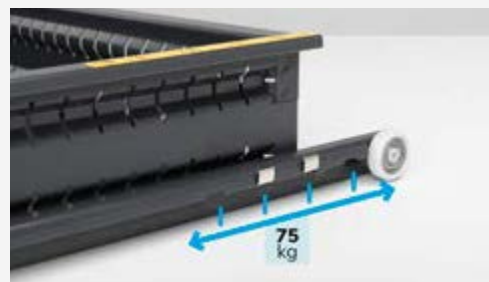
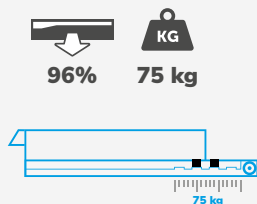

COULISSE FLEXIBLE CONFIGURÉE POUR EXTRACTION PARTIELLE 100 KG

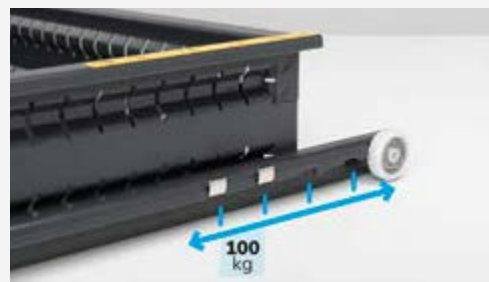
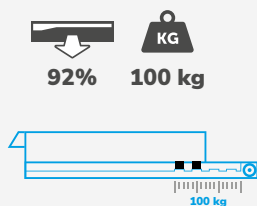

COULISSE TÉLESCOPIQUE CONFIGURÉE POUR EXTRACTION TOTALE 200 KG

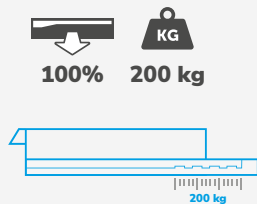

MASTER



Les innovations qui simplifient l'identification des contenus à l'intérieur des tiroirs.

Avec la technologie Syfront de Sylogik® la façade du tiroir n'est plus seulement un élément de fermeture et devient une véritable interface visuelle.

- Personnalisation avec des éléments esthétiques et décoratifs
- Input utilisateur : étiquettes pour la description et classification du contenu
- Output utilisateur : possibilité d'ajouter des messages visuels ou descriptifs sur la poignée

POIGNÉES PERSONNALISABLES

UNE MINE D'INFORMATIONS

Insérez dans la poignée des codes-barres, étiquettes ou images pour connaître rapidement le contenu de chaque tiroir.



MODULARITÉ

Les différents éléments qui composent la série Master peuvent être facilement **intégrés les uns avec les autres pour créer des compositions de mobilier complètes et prêtes à tout**. Il est ainsi possible de créer, par exemple, des comptoirs avec des tiroirs et des portes dotés de plateaux à 4 bords pour effectuer des maintenances et des usinages ou pour être utilisés comme poste de réception des clients dans les magasins ou les entrepôts.

Courtesy of Fridle Group



MASTER



PLATEAU EN ACIER INOXYDABLE SATINÉ

Le plateau en acier inox satiné permet de réaliser des opérations et des interventions sans abimer l'armoire. Il présente un niveau élevé de résistance à la corrosion et à la chaleur.



PLATEAU EN MULTIPLEX

Le plateau en multiplex transforme la partie supérieure de l'armoire en un plan de travail solide et robuste. Il résiste aux impacts et aux rayures et est adapté pour les opérations lourdes.



PLATEAU EN ACIER REVÊTEMENT CAOUTCHOUC

Le plateau est réalisé en acier galvanisé et revêtu de caoutchouc anti-huile. Il est particulièrement indiqué en cas d'utilisation d'huiles ou pour des interventions qui utilisent des outils de coupe.



HAUT À 3 BORDS À REVÊTEMENT PVC

Le plateau à 3 bords revêtu de PVC protège la partie supérieure de l'armoire et, grâce aux bords rehaussés, évite la chute du matériel placé dessus.



SOCLES

Les socles ont une double fonction : ils rehaussent l'armoire à tiroirs du sol et permettent de la déplacer à l'aide de chariots élévateurs ou de transpalettes.



ROULETTES

Les armoires peuvent être fournies avec des roues pour les transformer en chariots porte-outils très pratiques. Ils sont équipés de série de 2 roues pivotantes à frein et de 2 roues fixes.



SYSTÈME ANTICONTOURNEMENT

LA SÉCURITÉ AU PREMIER PLAN
Contrairement à d'autres armoires présentes sur le marché, le système de fermeture breveté ne permet pas au cambrioleur de contourner la fermeture. En cas d'ouverture forcée, l'effraction est toujours visible.



POIGNÉE ERGONOMIQUE RÉGLABLE

Les armoires à roues sont fournies avec une poignée ergonomique et réglable pratique qui peut être installée dans deux positions différentes. La hauteur de la poignée pourra par conséquent être définie en fonction de la taille de l'utilisateur pour permettre un déplacement agile et facile de l'armoire et le maintien d'une position ergonomique, afin de réduire les efforts durant le travail qui pourraient entraîner une possibilité d'accidents.



MASTER

COULEURS

L'armoire Master est disponible en 12 combinaisons de couleur auxquels associer 8 couleurs différentes pour les poignées pour créer des solutions personnalisées dans les moindres détails. Il est par conséquent possible d'affecter à des zones de travail ou projets particuliers des couleurs spécifiques, ou bien de donner au mobilier installé dans l'entreprise ses couleurs.

10 couleurs RAL pour la partie métallique
8 couleurs pour les accessoires en plastique
Combinaisons infinies

POIGNÉE EN FAÇADE



Dark Grey



Mediterranean Blue



Sky Blue



Glamour Red



Red Carpet



Juicy Orange



Sunny Yellow



Forest Green

ARMOIRE



7016
7035



7035



5012



9002



7016



7000



5019



9010



6011



3003



5010



5012
7035

LÉGENDE

EH

18x27 EH 27x27 EH 36x27 EH 54x27 EH 27x36 EH 36x36 EH 45x36 EH 54x36 EH 64x36 EH 78x36 EH



Dimensions armoire

| | | | | | | | | | | |
|----|-----|-----|-----|------|-----|-----|-----|------|------|------|
| L= | 408 | 561 | 714 | 1020 | 561 | 714 | 867 | 1020 | 1190 | 1428 |
| P= | 573 | 573 | 573 | 573 | 726 | 726 | 726 | 726 | 726 | 726 |



Dimensions intérieures tiroir

| | | | | | | | | | | |
|----|-----|-----|-----|-----|-----|-----|-----|-----|------|------|
| L= | 296 | 449 | 602 | 908 | 449 | 602 | 755 | 908 | 1078 | 1316 |
| P= | 449 | 449 | 449 | 449 | 602 | 602 | 602 | 602 | 602 | 602 |

PE

Étagère à extraction flexible



PE

Étagère à extraction télescopique



PR

Étagère réglable



PF

Étagère réglable rainurée





CONFIGURE

ARMOIRE AVEC 3 TIROIRS 1X50 1X100 1X150

| ART. | tiroirs | | RAL | CHF |
|-----------------|-----------|------------|-----------|---------|
| | | | | |
| M12A040C01001PD | 100-75-50 | 92-96-100% | 7035+7016 | 1087,00 |
| M12A040C0100108 | 100-75-50 | 92-96-100% | 7035 | 1030,00 |
| M12A040C0100104 | 100-75-50 | 92-96-100% | 5012 | 1030,00 |

H=400 mm



CONFIGURE

ARMOIRE AVEC 3 TIROIRS 2X75 1X150

| ART. | tiroirs | | RAL | CHF |
|-----------------|-----------|------------|-----------|---------|
| | | | | |
| M12A040C01002PD | 100-75-50 | 92-96-100% | 7035+7016 | 1061,50 |
| M12A040C0100208 | 100-75-50 | 92-96-100% | 7035 | 1004,00 |
| M12A040C0100204 | 100-75-50 | 92-96-100% | 5012 | 1004,00 |

H=400 mm



CONFIGURE

ARMOIRE AVEC 4 TIROIRS 1X50 2X75 1X100

| ART. | tiroirs | | RAL | CHF |
|-----------------|-----------|------------|-----------|---------|
| | | | | |
| M12A040C01003PD | 100-75-50 | 92-96-100% | 7035+7016 | 1244,00 |
| M12A040C0100308 | 100-75-50 | 92-96-100% | 7035 | 1158,00 |
| M12A040C0100304 | 100-75-50 | 92-96-100% | 5012 | 1158,00 |

H=400 mm



CONFIGURE

ARMOIRE AVEC 4 TIROIRS 2X75 1X150 1X200

| ART. | tiroirs | | RAL | CHF |
|-----------------|-----------|------------|-----------|---------|
| | | | | |
| M12A060C01020PD | 100-75-50 | 92-96-100% | 7035+7016 | 1279,50 |
| M12A060C0102008 | 100-75-50 | 92-96-100% | 7035 | 1215,00 |
| M12A060C0102004 | 100-75-50 | 92-96-100% | 5012 | 1215,00 |

H=600 mm



CONFIGURE

ARMOIRE AVEC 3 TIROIRS 1X100 1X200 1X300

| ART. | tiroirs | | RAL | CHF |
|-----------------|-----------|------------|-----------|---------|
| | | | | |
| M12A070C01029PD | 100-75-50 | 92-96-100% | 7035+7016 | 1194,00 |
| M12A070C0102908 | 100-75-50 | 92-96-100% | 7035 | 1160,00 |
| M12A070C0102904 | 100-75-50 | 92-96-100% | 5012 | 1160,00 |

H=700 mm



CONFIGURE

ARMOIRE AVEC 5 TIROIRS 2X75 3X150

| ART. | tiroirs | | RAL | CHF |
|-----------------|-----------|------------|-----------|---------|
| | | | | |
| M12A070C01035PD | 100-75-50 | 92-96-100% | 7035+7016 | 1475,50 |
| M12A070C0103508 | 100-75-50 | 92-96-100% | 7035 | 1388,50 |
| M12A070C0103504 | 100-75-50 | 92-96-100% | 5012 | 1388,50 |

H=700 mm



CONFIGURE

ARMOIRE AVEC ROUES ET 4 TIROIRS 2X75 1X150 1X200

| ART. | tiroirs | | RAL | CHF |
|-----------------|-----------|------------|-----------|---------|
| | | | | |
| M12R060C01020PD | 100-75-50 | 92-96-100% | 7035+7016 | 1563,50 |
| M12R060C0102008 | 100-75-50 | 92-96-100% | 7035 | 1499,50 |
| M12R060C0102004 | 100-75-50 | 92-96-100% | 5012 | 1499,50 |

H=822 mm

Roues: Caoutchouc standard Ø 125 mm
Capacité de charge armoire : 300 kg



CONFIGURE

ARMOIRE AVEC ROUES ET 5 TIROIRS 1X50 2X75 1X100 1X200

| ART. | tiroirs | | RAL | CHF |
|-----------------|-----------|------------|-----------|---------|
| | | | | |
| M12R060C01021PD | 100-75-50 | 92-96-100% | 7035+7016 | 1746,50 |
| M12R060C0102108 | 100-75-50 | 92-96-100% | 7035 | 1654,00 |
| M12R060C0102104 | 100-75-50 | 92-96-100% | 5012 | 1654,00 |

H=822 mm

Roues: Caoutchouc standard Ø 125 mm
Capacité de charge armoire : 300 kg



CONFIGURE

ARMOIRE AVEC ROUES ET 6 TIROIRS 2X50 2X75 1X150 1X200

| ART. | tiroirs | | RAL | CHF |
|-----------------|-----------|------------|-----------|---------|
| | | | | |
| M12R070C010SSPD | 100-75-50 | 92-96-100% | 7035+7016 | 1943,50 |
| M12R070C010SS08 | 100-75-50 | 92-96-100% | 7035 | 1835,50 |
| M12R070C010SS04 | 100-75-50 | 92-96-100% | 5012 | 1835,50 |

H=922 mm

Roues: Caoutchouc standard Ø 125 mm
Capacité de charge armoire : 300 kg



DIM. INTÉRIEURES LxP



CHARGE UTILE



EXTRACTION



RAL 7035 + RAL 7016



RAL 5012



RAL 7035



MATÉRIEL DE SÉPARATION



| ART. | convient pour tiroir H mm | composants | CHF |
|-------------|---------------------------|---|-------|
| FFH82050200 | 50/300 | 16 x Diviseur transversal L=36 mm 7 x Diviseur transversal L=47 mm 3 x Diviseur 3 canaux 3 x Diviseur 4 canaux | 24,00 |



| ART. | convient pour tiroir H mm | composants | CHF |
|-------------|---------------------------|---|-------|
| FFH82050300 | 50/300 | 15 x Diviseur transversal L=47 mm 8 x Diviseur transversal L=73 mm 3 x Diviseur 2 canaux 3 x Diviseur 3 canaux | 24,00 |



| ART. | convient pour tiroir H mm | composants | CHF |
|-------------|---------------------------|--|-------|
| FFH82050400 | 50/300 | 18 x Diviseur transversal L=73 mm 6 x Diviseur 2 canaux | 23,00 |



| ART. | convient pour tiroir H mm | composants | CHF |
|-------------|---------------------------|---|-------|
| FFH80050800 | 50 | 2 x Diviseur transversal L=151 mm 1 x Séparateur longitudinal fissuré L=457 mm | 9,50 |
| FFH80070800 | 75 | | 8,00 |
| FFH80100800 | 100/125 | | 11,50 |
| FFH80150800 | 150/175 | | 15,50 |
| FFH80200800 | 200/250 | | 25,00 |
| FFH80300800 | 300 | | 39,50 |



| ART. | convient pour tiroir H mm | composants | CHF |
|-------------|---------------------------|---|-------|
| FFH80050900 | 50 | 2 x Séparateur longitudinal fissuré L=457 mm 6 x Diviseur transversal L=100 mm | 19,50 |
| FFH80070900 | 75 | | 18,00 |
| FFH80100900 | 100/125 | | 23,50 |
| FFH80150900 | 150/175 | | 32,50 |



| ART. | convient pour tiroir H mm | composants | CHF |
|-------------|---------------------------|--|-------|
| FFH84051300 | 50 | 2 x Séparateur longitudinal non fissuré L=457 mm | 16,00 |
| FFH84071300 | 75 | | 16,00 |
| FFH84101300 | 100/125 | | 17,50 |
| FFH84151300 | 150/175 | | 22,00 |
| FFH84201300 | 200/250 | | 25,00 |



MATÉRIEL DE SÉPARATION



| ART. | convient pour tiroir H mm | composants | CHF |
|-------------|---------------------------|---|-------|
| FFH82051800 | 50 | 4 x Bac de rangement 150x75 mm 4 x Bac de rangement 150x150 mm | 19,00 |
| FFH82071800 | 75 | | 23,50 |
| FFH82101800 | 100/125 | | 28,00 |



| ART. | convient pour tiroir H mm | composants | CHF |
|-------------|---------------------------|--|-------|
| FFH82051700 | 50 | 4 x Bac de rangement 75x75 mm 6 x Bac de rangement 150x75 mm 2 x Bac de rangement 150x150 mm | 20,50 |
| FFH82071700 | 75 | | 28,00 |

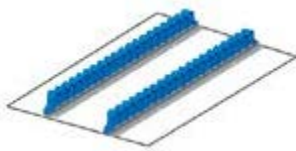

| ART. | convient pour tiroir H mm | composants | CHF |
|-------------|---------------------------|-----------------------------|-------|
| FFH86051900 | 50/300 | 2 x Porte-outils multiusage | 36,50 |





CONFIGURE

ARMOIRE AVEC 2 TIROIRS 1X100 1X200

| ART. | tiroirs | | RAL | CHF |
|-----------------|-----------|------------|-----------|--------|
| | KG | | | |
| M22A040C01004PD | 100-75-50 | 92-96-100% | 7035+7016 | 829,00 |
| M22A040C0100408 | 100-75-50 | 92-96-100% | 7035 | 790,50 |
| M22A040C0100404 | 100-75-50 | 92-96-100% | 5012 | 790,50 |

H=400 mm



CONFIGURE

ARMOIRE AVEC 3 TIROIRS 1X50 1X100 1X150

| ART. | tiroirs | | RAL | CHF |
|-----------------|-----------|------------|-----------|--------|
| | KG | | | |
| M22A040C01001PD | 100-75-50 | 92-96-100% | 7035+7016 | 976,00 |
| M22A040C0100108 | 100-75-50 | 92-96-100% | 7035 | 912,50 |
| M22A040C0100104 | 100-75-50 | 92-96-100% | 5012 | 912,50 |

H=400 mm



CONFIGURE

ARMOIRE AVEC 4 TIROIRS 1X50 2X75 1X100

| ART. | tiroirs | | RAL | CHF |
|-----------------|-----------|------------|-----------|---------|
| | KG | | | |
| M22A040C01003PD | 100-75-50 | 92-96-100% | 7035+7016 | 1124,50 |
| M22A040C0100308 | 100-75-50 | 92-96-100% | 7035 | 1026,50 |
| M22A040C0100304 | 100-75-50 | 92-96-100% | 5012 | 1026,50 |

H=400 mm



CONFIGURE

ARMOIRE AVEC 6 TIROIRS 1X50 2X75 2X100 1X200

| ART. | tiroirs | | RAL | CHF |
|-----------------|-----------|------------|-----------|---------|
| | KG | | | |
| M22A070C01032PD | 100-75-50 | 92-96-100% | 7035+7016 | 1534,00 |
| M22A070C0103208 | 100-75-50 | 92-96-100% | 7035 | 1397,50 |
| M22A070C0103204 | 100-75-50 | 92-96-100% | 5012 | 1397,50 |

H=700 mm



CONFIGURE

ARMOIRE AVEC 4 TIROIRS 2X100 1X200 1X300

| ART. | tiroirs | | RAL | CHF |
|-----------------|-----------|------------|-----------|---------|
| | KG | | | |
| M22A080C01055PD | 100-75-50 | 92-96-100% | 7035+7016 | 1278,50 |
| M22A080C0105508 | 100-75-50 | 92-96-100% | 7035 | 1210,00 |
| M22A080C0105504 | 100-75-50 | 92-96-100% | 5012 | 1210,00 |

H=800 mm



CONFIGURE

ARMOIRE AVEC 5 TIROIRS 1X50 2X100 1X150 1X300

| ART. | tiroirs | | RAL | CHF |
|-----------------|-----------|------------|-----------|---------|
| | KG | | | |
| M22A080C01054PD | 100-75-50 | 92-96-100% | 7035+7016 | 1425,00 |
| M22A080C0105408 | 100-75-50 | 92-96-100% | 7035 | 1332,00 |
| M22A080C0105404 | 100-75-50 | 92-96-100% | 5012 | 1332,00 |

H=800 mm



CONFIGURE

ARMOIRE AVEC 4 TIROIRS 1X100 1X150 1X200 1X300

| ART. | tiroirs | | RAL | CHF |
|-----------------|-----------|------------|-----------|---------|
| | KG | | | |
| M22A085C01092PD | 100-75-50 | 92-96-100% | 7035+7016 | 1296,50 |
| M22A085C0109208 | 100-75-50 | 92-96-100% | 7035 | 1233,00 |
| M22A085C0109204 | 100-75-50 | 92-96-100% | 5012 | 1233,00 |

H=850 mm



CONFIGURE

ARMOIRE AVEC 5 TIROIRS 1X100 3X150 1X200

| ART. | tiroirs | | RAL | CHF |
|-----------------|-----------|------------|-----------|---------|
| | KG | | | |
| M22A085C01088PD | 100-75-50 | 92-96-100% | 7035+7016 | 1444,50 |
| M22A085C0108808 | 100-75-50 | 92-96-100% | 7035 | 1355,50 |
| M22A085C0108804 | 100-75-50 | 92-96-100% | 5012 | 1355,50 |

H=850 mm



CONFIGURE

ARMOIRE AVEC 6 TIROIRS 2X75 2X100 2X200

| ART. | tiroirs | | RAL | CHF |
|-----------------|-----------|------------|-----------|---------|
| | KG | | | |
| M22A085C01089PD | 100-75-50 | 92-96-100% | 7035+7016 | 1601,50 |
| M22A085C0108908 | 100-75-50 | 92-96-100% | 7035 | 1473,50 |
| M22A085C0108904 | 100-75-50 | 92-96-100% | 5012 | 1473,50 |

H=850 mm



CONFIGURE

ARMOIRE AVEC 6 TIROIRS 1X50 2X100 2X150 1X200

| ART. | tiroirs | | RAL | CHF |
|-----------------|-----------|------------|-----------|---------|
| | KG | | | |
| M22A085C01091PD | 100-75-50 | 92-96-100% | 7035+7016 | 1600,50 |
| M22A085C0109108 | 100-75-50 | 92-96-100% | 7035 | 1481,50 |
| M22A085C0109104 | 100-75-50 | 92-96-100% | 5012 | 1481,50 |

H=850 mm





CONFIGURE

ARMOIRE AVEC 7 TIROIRS 2X75 3X100 2X150

| ART. | tiroirs | | RAL | CHF |
|-----------------|-----------|------------|-----------|---------|
| | | | | |
| M22A085C01095PD | 100-75-50 | 92-96-100% | 7035+7016 | 1751,50 |
| M22A085C0109508 | 100-75-50 | 92-96-100% | 7035 | 1601,50 |
| M22A085C0109504 | 100-75-50 | 92-96-100% | 5012 | 1601,50 |

H=850 mm



CONFIGURE

ARMOIRE AVEC 8 TIROIRS 1X50 2X75 4X100 1X150

| ART. | tiroirs | | RAL | CHF |
|-----------------|-----------|------------|-----------|---------|
| | | | | |
| M22A085C01087PD | 100-75-50 | 92-96-100% | 7035+7016 | 1907,50 |
| M22A085C0108708 | 100-75-50 | 92-96-100% | 7035 | 1728,00 |
| M22A085C0108704 | 100-75-50 | 92-96-100% | 5012 | 1728,00 |

H=850 mm



CONFIGURE

ARMOIRE AVEC ROUES ET 4 TIROIRS 2X75 1X150 1X200

| ART. | tiroirs | | RAL | CHF |
|-----------------|-----------|------------|-----------|---------|
| | | | | |
| M22R060C01020PD | 100-75-50 | 92-96-100% | 7035+7016 | 1542,50 |
| M22R060C0102008 | 100-75-50 | 92-96-100% | 7035 | 1457,50 |
| M22R060C0102004 | 100-75-50 | 92-96-100% | 5012 | 1457,50 |

H=822 mm

Roues: Caoutchouc standard Ø 125 mm
Capacité de charge armoire : 300 kg



CONFIGURE

ARMOIRE AVEC ROUES ET 5 TIROIRS 1X50 2X75 1X100 1X200

| ART. | tiroirs | | RAL | CHF |
|-----------------|-----------|------------|-----------|---------|
| | | | | |
| M22R060C01021PD | 100-75-50 | 92-96-100% | 7035+7016 | 1698,50 |
| M22R060C0102108 | 100-75-50 | 92-96-100% | 7035 | 1583,50 |
| M22R060C0102104 | 100-75-50 | 92-96-100% | 5012 | 1583,50 |

H=822 mm

Roues: Caoutchouc standard Ø 125 mm
Capacité de charge armoire : 300 kg



CONFIGURE

ARMOIRE AVEC ROUES ET 6 TIROIRS 2X50 2X75 1X150 1X200

| ART. | tiroirs | | RAL | CHF |
|-----------------|-----------|------------|-----------|---------|
| | | | | |
| M22R070C010SSPD | 100-75-50 | 92-96-100% | 7035+7016 | 1871,50 |
| M22R070C010SS08 | 100-75-50 | 92-96-100% | 7035 | 1736,00 |
| M22R070C010SS04 | 100-75-50 | 92-96-100% | 5012 | 1736,00 |

H=922 mm

Roues: Caoutchouc standard Ø 125 mm
Capacité de charge armoire : 300 kg



CONFIGURE

ARMOIRE AVEC ROUES ET 5 TIROIRS 4X100 1X200

| ART. | tiroirs | | RAL | CHF |
|-----------------|-----------|------------|-----------|---------|
| | | | | |
| M22R070C010GFPD | 100-75-50 | 92-96-100% | 7035+7016 | 1746,50 |
| M22R070C010GF08 | 100-75-50 | 92-96-100% | 7035 | 1643,00 |
| M22R070C010GF04 | 100-75-50 | 92-96-100% | 5012 | 1643,00 |

H=922 mm

Roues: Caoutchouc standard Ø 125 mm
Capacité de charge armoire : 300 kg



CONFIGURE

ARMOIRE AVEC ROUES ET 6 TIROIRS 1X50 2X75 2X100 1X200

| ART. | tiroirs | | RAL | CHF |
|-----------------|-----------|------------|-----------|---------|
| | | | | |
| M22R070C01032PD | 100-75-50 | 92-96-100% | 7035+7016 | 1883,50 |
| M22R070C0103208 | 100-75-50 | 92-96-100% | 7035 | 1746,50 |
| M22R070C0103204 | 100-75-50 | 92-96-100% | 5012 | 1746,50 |

H=922 mm

Roues: Caoutchouc standard Ø 125 mm
Capacité de charge armoire : 300 kg



CONFIGURE

ARMOIRE AVEC ROUES ET 6 TIROIRS 2X75 3X100 1X150

| ART. | tiroirs | | RAL | CHF |
|-----------------|-----------|------------|-----------|---------|
| | | | | |
| M22R070C01044PD | 100-75-50 | 92-96-100% | 7035+7016 | 1886,00 |
| M22R070C0104408 | 100-75-50 | 92-96-100% | 7035 | 1753,00 |
| M22R070C0104404 | 100-75-50 | 92-96-100% | 5012 | 1753,00 |

H=922 mm

Roues: Caoutchouc standard Ø 125 mm
Capacité de charge armoire : 300 kg



DIM. INTÉRIEURES LxP



CHARGE UTILE



EXTRACTION



RAL 7035 + RAL 7016



RAL 5012



RAL 7035



MATÉRIEL DE SÉPARATION



| ART. | convient pour tiroir H mm | composants | CHF |
|-------------|---------------------------|---|-------|
| FFH84050200 | 50/300 | 16 x Diviseur transversal L=36 mm 7 x Diviseur transversal L=47 mm 6 x Diviseur 3 canaux 3 x Diviseur 4 canaux | 41,50 |



| ART. | convient pour tiroir H mm | composants | CHF |
|-------------|---------------------------|---|-------|
| FFH84050300 | 50/300 | 15 x Diviseur transversal L=47 mm 8 x Diviseur transversal L=73 mm 6 x Diviseur 2 canaux 3 x Diviseur 3 canaux | 41,50 |



| ART. | convient pour tiroir H mm | composants | CHF |
|-------------|---------------------------|--|-------|
| FFH84050400 | 50/300 | 18 x Diviseur transversal L=73 mm 9 x Diviseur 2 canaux | 40,00 |



| ART. | convient pour tiroir H mm | composants | CHF |
|-------------|---------------------------|---|-------|
| FFH84050800 | 50 | 2 x Séparateur longitudinal fissuré L=457 mm 3 x Diviseur transversal L=151 mm | 17,50 |
| FFH84070800 | 75 | | 24,50 |
| FFH84100800 | 100/125 | | 30,50 |
| FFH84150800 | 150/175 | | 39,00 |
| FFH84200800 | 200/250 | | 56,50 |
| FFH84300800 | 300 | | 73,50 |



| ART. | convient pour tiroir H mm | composants | CHF |
|-------------|---------------------------|---|-------|
| FFH84050900 | 50 | 2 x Séparateur longitudinal fissuré L=457 mm 7 x Diviseur transversal L=151 mm | 22,50 |
| FFH84070900 | 75 | | 20,50 |
| FFH84100900 | 100/125 | | 27,00 |
| FFH84150900 | 150/175 | | 37,00 |
| FFH84200900 | 200/250 | | 58,00 |



| ART. | convient pour tiroir H mm | composants | CHF |
|-------------|---------------------------|--|-------|
| FFH84051300 | 50 | 2 x Séparateur longitudinal non fissuré L=457 mm | 16,00 |
| FFH84071300 | 75 | | 16,00 |
| FFH84101300 | 100/125 | | 17,50 |
| FFH84151300 | 150/175 | | 22,00 |
| FFH84201300 | 200/250 | | 25,00 |



MATÉRIEL DE SÉPARATION



| ART. | convient pour tiroir H mm | composants | CHF |
|-------------|---------------------------|--|-------|
| FFH84051700 | 50 | 8 x Bac de rangement 75x75 mm 6 x Bac de rangement 150x75 mm 4 x Bac de rangement 150x150 mm | 31,00 |
| FFH84071700 | 75 | | 39,00 |



| ART. | convient pour tiroir H mm | composants | CHF |
|-------------|---------------------------|---|-------|
| FFH84051800 | 50 | 6 x Bac de rangement 150x75 mm 6 x Bac de rangement 150x150 mm | 27,50 |
| FFH84071800 | 75 | | 43,00 |
| FFH84101800 | 100/125 | | 46,50 |

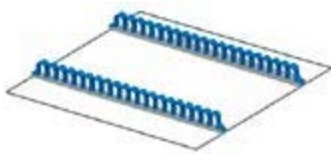

| ART. | convient pour tiroir H mm | composants | CHF |
|-------------|---------------------------|-----------------------------|-------|
| FFH86051900 | 50/300 | 2 x Porte-outils multiusage | 36,50 |





CONFIGURE

ARMOIRE AVEC 5 TIROIRS 1X50 2X100 1X150 1X200

| ART. | tiroirs | | RAL | CHF |
|-----------------|-----------|------------|-----------|---------|
| | | | | |
| M32A070C01040PD | 100-75-50 | 92-96-100% | 7035+7016 | 1574,00 |
| M32A070C0104008 | 100-75-50 | 92-96-100% | 7035 | 1457,50 |
| M32A070C0104004 | 100-75-50 | 92-96-100% | 5012 | 1457,50 |

H=700 mm



CONFIGURE

ARMOIRE AVEC 5 TIROIRS 2X75 2X100 1X250

| ART. | tiroirs | | RAL | CHF |
|-----------------|-----------|------------|-----------|---------|
| | | | | |
| M32A070C01042PD | 100-75-50 | 92-96-100% | 7035+7016 | 1578,00 |
| M32A070C0104208 | 100-75-50 | 92-96-100% | 7035 | 1444,50 |
| M32A070C0104204 | 100-75-50 | 92-96-100% | 5012 | 1444,50 |

H=700 mm



CONFIGURE

ARMOIRE AVEC 6 TIROIRS 2X75 3X100 1X150

| ART. | tiroirs | | RAL | CHF |
|-----------------|-----------|------------|-----------|---------|
| | | | | |
| M32A070C01044PD | 100-75-50 | 92-96-100% | 7035+7016 | 1724,00 |
| M32A070C0104408 | 100-75-50 | 92-96-100% | 7035 | 1572,00 |
| M32A070C0104404 | 100-75-50 | 92-96-100% | 5012 | 1572,00 |

H=700 mm



CONFIGURE

ARMOIRE AVEC 7 TIROIRS 1X50 2X75 2X100 1X150 1X200

| ART. | tiroirs | | RAL | CHF |
|-----------------|-----------|------------|-----------|---------|
| | | | | |
| M32A085C010AEPD | 100-75-50 | 92-96-100% | 7035+7016 | 1940,00 |
| M32A085C010AE08 | 100-75-50 | 92-96-100% | 7035 | 1768,00 |
| M32A085C010AE04 | 100-75-50 | 92-96-100% | 5012 | 1768,00 |

H=850 mm



CONFIGURE

ARMOIRE AVEC 7 TIROIRS 2X75 2X100 2X125 1X150

| ART. | tiroirs | | RAL | CHF |
|-----------------|-----------|------------|-----------|---------|
| | | | | |
| M32A085C010ACPD | 100-75-50 | 92-96-100% | 7035+7016 | 1936,50 |
| M32A085C010AC08 | 100-75-50 | 92-96-100% | 7035 | 1763,50 |
| M32A085C010AC04 | 100-75-50 | 92-96-100% | 5012 | 1763,50 |

H=850 mm



ARMOIRE AVEC 8 TIROIRS 4X75 3X100 1X150

| ART. | tiroirs | | RAL | CHF |
|-----------------|-----------|------------|-----------|---------|
| | KG | | | |
| M32A085C010AGPD | 100-75-50 | 92-96-100% | 7035+7016 | 2089,00 |
| M32A085C010AG08 | 100-75-50 | 92-96-100% | 7035 | 1882,50 |
| M32A085C010AG04 | 100-75-50 | 92-96-100% | 5012 | 1882,50 |

CONFIGURE

H=850 mm



ARMOIRE AVEC 7 TIROIRS 1X50 2X75 2X100 1X200 1X300

| ART. | tiroirs | | RAL | CHF |
|-----------------|-----------|------------|-----------|---------|
| | KG | | | |
| M32A100C010BNPD | 100-75-50 | 92-96-100% | 7035+7016 | 2014,00 |
| M32A100C010BN08 | 100-75-50 | 92-96-100% | 7035 | 1834,00 |
| M32A100C010BN04 | 100-75-50 | 92-96-100% | 5012 | 1834,00 |

CONFIGURE

H=1000 mm



ARMOIRE AVEC 7 TIROIRS 2X75 1X100 3X150 1X200

| ART. | tiroirs | | RAL | CHF |
|-----------------|-----------|------------|-----------|---------|
| | KG | | | |
| M32A100C010AWPD | 100-75-50 | 92-96-100% | 7035+7016 | 1981,00 |
| M32A100C010AW08 | 100-75-50 | 92-96-100% | 7035 | 1826,50 |
| M32A100C010AW04 | 100-75-50 | 92-96-100% | 5012 | 1826,50 |

CONFIGURE

H=1000 mm



ARMOIRE AVEC 8 TIROIRS 1X50 2X75 3X100 1X150 1X250

| ART. | tiroirs | | RAL | CHF |
|-----------------|-----------|------------|-----------|---------|
| | KG | | | |
| M32A100C010BQPD | 100-75-50 | 92-96-100% | 7035+7016 | 2173,00 |
| M32A100C010BQ08 | 100-75-50 | 92-96-100% | 7035 | 1967,00 |
| M32A100C010BQ04 | 100-75-50 | 92-96-100% | 5012 | 1967,00 |

CONFIGURE

H=1000 mm



DIM. INTÉRIEURES LxP



CHARGE UTILE



EXTRACTION



RAL 7035 + RAL 7016



RAL 5012



RAL 7035



CONFIGURE

ARMOIRE AVEC PORTES ET 1 TIROIR 1X75 2XPE

| ART. | tiroirs / étagères extractibles | | RAL | CHF |
|-----------------|---------------------------------|------------|-----------|---------|
| | KG | | | |
| M32A100C010BUPD | 100-75-50 | 92-96-100% | 7035+7016 | 1558,50 |
| M32A100C010BU08 | 100-75-50 | 92-96-100% | 7035 | 1558,50 |
| M32A100C010BU04 | 100-75-50 | 92-96-100% | 5012 | 1558,50 |
| M32A100C010BVPD | 200 | 100% | 7035+7016 | 1733,50 |
| M32A100C010BV08 | 200 | 100% | 7035 | 1733,50 |
| M32A100C010BV04 | 200 | 100% | 5012 | 1733,50 |

H=1022 mm



CONFIGURE

ARMOIRE AVEC PORTES ET 2 TIROIRS 2X75 1XPE

| ART. | tiroirs / étagères extractibles | | RAL | CHF |
|-----------------|---------------------------------|------------|-----------|---------|
| | KG | | | |
| M32A100C010BWPD | 100-75-50 | 92-96-100% | 7035+7016 | 1520,50 |
| M32A100C010BW08 | 100-75-50 | 92-96-100% | 7035 | 1520,50 |
| M32A100C010BW04 | 100-75-50 | 92-96-100% | 5012 | 1520,50 |
| M32A100C010BXPD | 200 | 100% | 7035+7016 | 1695,50 |
| M32A100C010BX08 | 200 | 100% | 7035 | 1695,50 |
| M32A100C010BX04 | 200 | 100% | 5012 | 1695,50 |

H=1022 mm



CONFIGURE

ARMOIRE AVEC PORTES ET 3 TIROIRS 3X75 1XPE

| ART. | tiroirs / étagères extractibles | | RAL | CHF |
|-----------------|---------------------------------|------------|-----------|---------|
| | KG | | | |
| M32A100C010BYPD | 100-75-50 | 92-96-100% | 7035+7016 | 1667,00 |
| M32A100C010BY08 | 100-75-50 | 92-96-100% | 7035 | 1667,00 |
| M32A100C010BY04 | 100-75-50 | 92-96-100% | 5012 | 1667,00 |
| M32A100C010BZPD | 200 | 100% | 7035+7016 | 1901,00 |
| M32A100C010BZ08 | 200 | 100% | 7035 | 1901,00 |
| M32A100C010BZ04 | 200 | 100% | 5012 | 1901,00 |

H=1022 mm



CONFIGURE

ARMOIRE AVEC PORTES ET 3 TIROIRS 3X75 2XPE

| ART. | tiroirs / étagères extractibles | | RAL | CHF |
|-----------------|---------------------------------|------------|-----------|---------|
| | KG | | | |
| M32A100C010CAPD | 100-75-50 | 92-96-100% | 7035+7016 | 1851,50 |
| M32A100C010CA08 | 100-75-50 | 92-96-100% | 7035 | 1851,50 |
| M32A100C010CA04 | 100-75-50 | 92-96-100% | 5012 | 1851,50 |
| M32A100C010CBPD | 200 | 100% | 7035+7016 | 2143,50 |
| M32A100C010CB08 | 200 | 100% | 7035 | 2143,50 |
| M32A100C010CB04 | 200 | 100% | 5012 | 2143,50 |

H=1022 mm



CONFIGURE

ARMOIRE AVEC PORTES ET 4 TIROIRS 4X75

| ART. | tiroirs | | RAL | CHF |
|-----------------|-----------|------------|-----------|---------|
| | | | | |
| M32A100C010CCPD | 100-75-50 | 92-96-100% | 7035+7016 | 1629,00 |
| M32A100C010CC08 | 100-75-50 | 92-96-100% | 7035 | 1629,00 |
| M32A100C010CC04 | 100-75-50 | 92-96-100% | 5012 | 1629,00 |
| M32A100C010CDPD | 200 | 100% | 7035+7016 | 1863,00 |
| M32A100C010CD08 | 200 | 100% | 7035 | 1863,00 |
| M32A100C010CD04 | 200 | 100% | 5012 | 1863,00 |

H=1022 mm

ARMOIRE AVEC PORTES ET 5 TIROIRS 5X75

| ART. | tiroirs | | RAL | CHF |
|-----------------|-----------|------------|-----------|---------|
| | | | | |
| M32A100C010CEPD | 100-75-50 | 92-96-100% | 7035+7016 | 1775,50 |
| M32A100C010CE08 | 100-75-50 | 92-96-100% | 7035 | 1775,50 |
| M32A100C010CE04 | 100-75-50 | 92-96-100% | 5012 | 1775,50 |
| M32A100C010CFPD | 200 | 100% | 7035+7016 | 2067,50 |
| M32A100C010CF08 | 200 | 100% | 7035 | 2067,50 |
| M32A100C010CF04 | 200 | 100% | 5012 | 2067,50 |

H=1022 mm



CONFIGURE

ARMOIRE AVEC PORTES COULISSANTES ET 2 TIROIRS 2X75 6XPE

| ART. | tiroirs / étagères extractibles | | RAL | CHF |
|-----------------|---------------------------------|------------|-----------|---------|
| | | | | |
| M32D100C010GWPD | 100-75-50 | 92-96-100% | 7035+7016 | 3822,00 |
| M32D100C010GW08 | 100-75-50 | 92-96-100% | 7035 | 3822,00 |
| M32D100C010GW04 | 100-75-50 | 92-96-100% | 5012 | 3822,00 |
| M32D100C010GXPD | 200 | 100% | 7035+7016 | 4289,00 |
| M32D100C010GX08 | 200 | 100% | 7035 | 4289,00 |
| M32D100C010GX04 | 200 | 100% | 5012 | 4289,00 |

H=1022 mm



CONFIGURE

ARMOIRE AVEC PORTES COULISSANTES ET 4 TIROIRS 4X75 2XPE

| ART. | tiroirs / étagères extractibles | | RAL | CHF |
|-----------------|---------------------------------|------------|-----------|---------|
| | | | | |
| M32D100C010GYPD | 100-75-50 | 92-96-100% | 7035+7016 | 3376,50 |
| M32D100C010GY08 | 100-75-50 | 92-96-100% | 7035 | 3376,50 |
| M32D100C010GY04 | 100-75-50 | 92-96-100% | 5012 | 3376,50 |
| M32D100C010GZPD | 200 | 100% | 7035+7016 | 3727,00 |
| M32D100C010GZ08 | 200 | 100% | 7035 | 3727,00 |
| M32D100C010GZ04 | 200 | 100% | 5012 | 3727,00 |

H=1022 mm



CONFIGURE





CONFIGURE

ARMOIRE AVEC PORTES COULISSANTES ET 6 TIROIRS 6X75 2XPE

| ART. | tiroirs / étagères extractibles | | RAL | CHF |
|-----------------|---------------------------------|------------|-----------|---------|
| | | | | |
| M32D100C010HAPD | 100-75-50 | 92-96-100% | 7035+7016 | 3670,50 |
| M32D100C010HA08 | 100-75-50 | 92-96-100% | 7035 | 3670,50 |
| M32D100C010HA04 | 100-75-50 | 92-96-100% | 5012 | 3670,50 |
| M32D100C010HBPD | 200 | 100% | 7035+7016 | 4137,50 |
| M32D100C010HB08 | 200 | 100% | 7035 | 4137,50 |
| M32D100C010HB04 | 200 | 100% | 5012 | 4137,50 |

H=1022 mm

ARMOIRE AVEC PORTES COULISSANTES ET 8 TIROIRS 8X75



CONFIGURE

| ART. | tiroirs | | RAL | CHF |
|-----------------|-----------|------------|-----------|---------|
| | | | | |
| M32D100C010HNPd | 100-75-50 | 92-96-100% | 7035+7016 | 3594,50 |
| M32D100C010HN08 | 100-75-50 | 92-96-100% | 7035 | 3594,50 |
| M32D100C010HN04 | 100-75-50 | 92-96-100% | 5012 | 3594,50 |
| M32D100C010HPPD | 200 | 100% | 7035+7016 | 4061,50 |
| M32D100C010HP08 | 200 | 100% | 7035 | 4061,50 |
| M32D100C010HP04 | 200 | 100% | 5012 | 4061,50 |

H=1022 mm

ARMOIRE AVEC PORTES COULISSANTES ET 4 TIROIRS 4X75 4XPE



CONFIGURE

| ART. | tiroirs / étagères extractibles | | RAL | CHF |
|-----------------|---------------------------------|------------|-----------|---------|
| | | | | |
| M32D100C010HEPD | 100-75-50 | 92-96-100% | 7035+7016 | 3746,00 |
| M32D100C010HE08 | 100-75-50 | 92-96-100% | 7035 | 3746,00 |
| M32D100C010HE04 | 100-75-50 | 92-96-100% | 5012 | 3746,00 |
| M32D100C010HFPD | 200 | 100% | 7035+7016 | 4213,00 |
| M32D100C010HF08 | 200 | 100% | 7035 | 4213,00 |
| M32D100C010HF04 | 200 | 100% | 5012 | 4213,00 |

H=1022 mm

ARMOIRE AVEC PORTES COULISSANTES ET 10 TIROIRS 10X75



CONFIGURE

| ART. | tiroirs | | RAL | CHF |
|-----------------|-----------|------------|-----------|---------|
| | | | | |
| M32D100C010HJPD | 100-75-50 | 92-96-100% | 7035+7016 | 3887,50 |
| M32D100C010HJ08 | 100-75-50 | 92-96-100% | 7035 | 3887,50 |
| M32D100C010HJ04 | 100-75-50 | 92-96-100% | 5012 | 3887,50 |
| M32D100C010HKPD | 200 | 100% | 7035+7016 | 4471,50 |
| M32D100C010HK08 | 200 | 100% | 7035 | 4471,50 |
| M32D100C010HK04 | 200 | 100% | 5012 | 4471,50 |

H=1022 mm



ARMOIRE AVEC 7 TIROIRS 2XPR 2X75 1X100 3X150 1X200

| ART. | tiroirs | | RAL | CHF |
|-----------------|-----------|------------|-----------|---------|
| | | | | |
| M32A200C010FSPD | 100-75-50 | 92-96-100% | 7035+7016 | 2679,50 |
| M32A200C010FS08 | 100-75-50 | 92-96-100% | 7035 | 2525,00 |
| M32A200C010FS04 | 100-75-50 | 92-96-100% | 5012 | 2525,00 |
| M32A200C010FTPD | 200 | 100% | 7035+7016 | 3088,00 |
| M32A200C010FT08 | 200 | 100% | 7035 | 2934,00 |
| M32A200C010FT04 | 200 | 100% | 5012 | 2934,00 |

H=2000 mm

CONFIGURE



ARMOIRE AVEC PORTES ET 3 TIROIRS 2XPR 2X100 1X150 2XPE

| ART. | tiroirs / étagères extractibles | | RAL | CHF |
|-----------------|---------------------------------|------------|-----------|---------|
| | | | | |
| M32A200C010FWPD | 100-75-50 | 92-96-100% | 7035+7016 | 2616,50 |
| M32A200C010FW08 | 100-75-50 | 92-96-100% | 7035 | 2616,50 |
| M32A200C010FW04 | 100-75-50 | 92-96-100% | 5012 | 2616,50 |
| M32A200C010FXPD | 200 | 100% | 7035+7016 | 2908,50 |
| M32A200C010FX08 | 200 | 100% | 7035 | 2908,50 |
| M32A200C010FX04 | 200 | 100% | 5012 | 2908,50 |

H=2000 mm

CONFIGURE



ARMOIRE AVEC PORTES ET 7 TIROIRS 3XPR 2X75 1X100 3X150 1X200

| ART. | tiroirs | | RAL | CHF |
|-----------------|-----------|------------|-----------|---------|
| | | | | |
| M32A200C010FYPD | 100-75-50 | 92-96-100% | 7035+7016 | 3242,00 |
| M32A200C010FY08 | 100-75-50 | 92-96-100% | 7035 | 3087,50 |
| M32A200C010FY04 | 100-75-50 | 92-96-100% | 5012 | 3087,50 |
| M32A200C010FZPD | 200 | 100% | 7035+7016 | 3650,50 |
| M32A200C010FZ08 | 200 | 100% | 7035 | 3496,50 |
| M32A200C010FZ04 | 200 | 100% | 5012 | 3496,50 |

H=2000 mm

CONFIGURE

PE: ÉTAGÈRE EXTRACTIBLE
PR: ÉTAGÈRE RÉGLABLE



DIM. INTÉRIEURES LxP



CHARGE UTILE



EXTRACTION



RAL 7035 + RAL 7016



RAL 5012



RAL 7035



CONFIGURE

ARMOIRE AVEC ROUES ET 5 TIROIRS 1X50 2X100 1X150 1X200

| ART. | tiroirs | | RAL | CHF |
|-----------------|-----------|------------|-----------|---------|
| | | | | |
| M32R070C01040PD | 100-75-50 | 92-96-100% | 7035+7016 | 1935,00 |
| M32R070C0104008 | 100-75-50 | 92-96-100% | 7035 | 1818,00 |
| M32R070C0104004 | 100-75-50 | 92-96-100% | 5012 | 1818,00 |

H=922 mm

Roues: Caoutchouc standard Ø 125 mm
Capacité de charge armoire : 300 kg



CONFIGURE

ARMOIRE AVEC ROUES ET 5 TIROIRS 2X75 2X100 1X250

| ART. | tiroirs | | RAL | CHF |
|-----------------|-----------|------------|-----------|---------|
| | | | | |
| M32R070C01042PD | 100-75-50 | 92-96-100% | 7035+7016 | 1939,50 |
| M32R070C0104208 | 100-75-50 | 92-96-100% | 7035 | 1805,50 |
| M32R070C0104204 | 100-75-50 | 92-96-100% | 5012 | 1805,50 |

H=922 mm

Roues: Caoutchouc standard Ø 125 mm
Capacité de charge armoire : 300 kg



CONFIGURE

ARMOIRE AVEC ROUES ET 6 TIROIRS 2X75 3X100 1X150

| ART. | tiroirs | | RAL | CHF |
|-----------------|-----------|------------|-----------|---------|
| | | | | |
| M32R070C01044PD | 100-75-50 | 92-96-100% | 7035+7016 | 2084,50 |
| M32R070C0104408 | 100-75-50 | 92-96-100% | 7035 | 1932,50 |
| M32R070C0104404 | 100-75-50 | 92-96-100% | 5012 | 1932,50 |

H=922 mm

Roues: Caoutchouc standard Ø 125 mm
Capacité de charge armoire : 300 kg



TIROIR H 50 mm

Set composé de 12 diviseurs à 4 canaux et 65 diviseurs transversaux 36 mm



TIROIR H 75 mm

Set de prédisposition pour thermoformés



TIROIR H 200 mm

Set composé de 2 séparateurs longitudinaux fissurés 455 mm et 3 diviseurs transversaux 200 mm



TIROIR H 300 mm

Set composé d'1 séparateur longitudinal fissuré 455 mm

Outils et thermoformés non compris



DIM. INTÉRIEURES LxP



CHARGE UTILE



EXTRACTION



RAL 7035 + RAL 7016



RAL 5012



RAL 7035



MATÉRIEL DE SÉPARATION



| ART. | convient pour tiroir H mm | composants | CHF |
|-------------|---------------------------|--|-------|
| FFH10051500 | 50/300 | 20 x Diviseur transversal L=36 mm 20 x Diviseur transversal L=47 mm 6 x Diviseur 3 canaux 5 x Diviseur 4 canaux 1 x Support de rangement pour clés hexagonales | 58,50 |



| ART. | convient pour tiroir H mm | composants | CHF |
|-------------|---------------------------|--|-------|
| FFH10051000 | 50/300 | 3 x Diviseur 3 canaux 9 x Diviseur 4 canaux 12 x Diviseur transversal L=47 mm 36 x Diviseur transversal L=36 mm | 58,50 |



| ART. | convient pour tiroir H mm | composants | CHF |
|-------------|---------------------------|--|-------|
| FFH10051300 | 50/300 | 18 x Diviseur transversal L=47 mm 12 x Diviseur transversal L=73 mm 6 x Diviseur 2 canaux 6 x Diviseur 3 canaux | 53,00 |



| ART. | convient pour tiroir H mm | composants | CHF |
|-------------|---------------------------|---|-------|
| FFH10052100 | 50/300 | 12 x Diviseur 4 canaux 65 x Diviseur transversal L=36 mm | 87,00 |



| ART. | convient pour tiroir H mm | composants | CHF |
|-------------|---------------------------|--|-------|
| FFH10051600 | 50 | 12 x Bac de rangement 150x75 mm 6 x Bac de rangement 150x150 mm | 37,50 |
| FFH10071600 | 75 | | 54,50 |
| FFH10101600 | 100/125 | | 64,00 |



| ART. | convient pour tiroir H mm | composants | CHF |
|-------------|---------------------------|---|-------|
| FFH10051800 | 50 | 16 x Bac de rangement 75x75 mm 8 x Bac de rangement 150x75 mm 4 x Bac de rangement 150x150 mm | 43,00 |
| FFH10071800 | 75 | | 60,00 |



MATÉRIEL DE SÉPARATION



| ART. | convient pour tiroir H mm | composants | CHF |
|-------------|---------------------------|---|-------|
| FFH10050500 | 50 | 2 x Séparateur longitudinal fissuré L=457 mm 3 x Diviseur transversal L=202 mm | 19,00 |
| FFH10070500 | 75 | | 30,50 |
| FFH10100500 | 100/125 | | 31,50 |
| FFH10150500 | 150/175 | | 41,50 |
| FFH10200500 | 200/250 | | 59,00 |
| FFH10300500 | 300 | | 81,50 |



| ART. | convient pour tiroir H mm | composants | CHF |
|-------------|---------------------------|---|-------|
| FFH10050300 | 50 | 3 x Séparateur longitudinal fissuré L=457 mm 8 x Diviseur transversal L=151 mm | 30,50 |
| FFH10070300 | 75 | | 27,00 |
| FFH10100300 | 100/125 | | 36,50 |
| FFH10150300 | 150/175 | | 50,00 |
| FFH10200300 | 200/250 | | 79,50 |



| ART. | convient pour tiroir H mm | composants | CHF |
|-------------|---------------------------|--|--------|
| FFH10052200 | 50 | 5 x Séparateur longitudinal fissuré L=457 mm 18 x Diviseur transversal L=100 mm | 59,00 |
| FFH10072200 | 75 | | 59,00 |
| FFH10102200 | 100/125 | | 78,50 |
| FFH10152200 | 150/175 | | 103,50 |

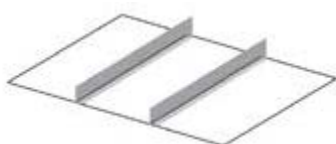

| ART. | convient pour tiroir H mm | composants | CHF |
|-------------|---------------------------|--|-------|
| FFH84051300 | 50 | 2 x Séparateur longitudinal non fissuré L=457 mm | 16,00 |
| FFH84071300 | 75 | | 16,00 |
| FFH84101300 | 100/125 | | 17,50 |
| FFH84151300 | 150/175 | | 22,00 |
| FFH84201300 | 200/250 | | 25,00 |





ARMOIRE AVEC 5 TIROIRS 3X100 1X150 1X300



| ART. | tiroirs | | RAL | CHF |
|-----------------|-----------|------------|-----------|---------|
| | | | | |
| M52A085C010AKPD | 100-75-50 | 92-96-100% | 7035+7016 | 1914,50 |
| M52A085C010AK08 | 100-75-50 | 92-96-100% | 7035 | 1804,50 |
| M52A085C010AK04 | 100-75-50 | 92-96-100% | 5012 | 1804,50 |
| M52A085C010ALPD | 200 | 100% | 7035+7016 | 2206,50 |
| M52A085C010AL08 | 200 | 100% | 7035 | 2096,50 |
| M52A085C010AL04 | 200 | 100% | 5012 | 2096,50 |

CONFIGURE

H=850 mm

ARMOIRE AVEC 6 TIROIRS 2X75 2X100 1X150 1X250



| ART. | tiroirs | | RAL | CHF |
|-----------------|-----------|------------|-----------|---------|
| | | | | |
| M52A085C010AMPD | 100-75-50 | 92-96-100% | 7035+7016 | 2095,50 |
| M52A085C010AM08 | 100-75-50 | 92-96-100% | 7035 | 1949,50 |
| M52A085C010AM04 | 100-75-50 | 92-96-100% | 5012 | 1949,50 |
| M52A085C010ANPD | 200 | 100% | 7035+7016 | 2445,50 |
| M52A085C010AN08 | 200 | 100% | 7035 | 2300,00 |
| M52A085C010AN04 | 200 | 100% | 5012 | 2300,00 |

CONFIGURE

H=850 mm

ARMOIRE AVEC 7 TIROIRS 1X50 2X75 2X100 1X150 1X200



| ART. | tiroirs | | RAL | CHF |
|-----------------|-----------|------------|-----------|---------|
| | | | | |
| M52A085C010AEPD | 100-75-50 | 92-96-100% | 7035+7016 | 2293,00 |
| M52A085C010AE08 | 100-75-50 | 92-96-100% | 7035 | 2113,00 |
| M52A085C010AE04 | 100-75-50 | 92-96-100% | 5012 | 2113,00 |
| M52A085C010AFPD | 200 | 100% | 7035+7016 | 2643,50 |
| M52A085C010AF08 | 200 | 100% | 7035 | 2463,50 |
| M52A085C010AF04 | 200 | 100% | 5012 | 2463,50 |

CONFIGURE

H=850 mm Les tiroirs H=50 mm ont toujours une sortie flexible

ARMOIRE AVEC 6 TIROIRS 3X100 2X150 1X300



| ART. | tiroirs | | RAL | CHF |
|-----------------|-----------|------------|-----------|---------|
| | | | | |
| M52A100C010CQPD | 100-75-50 | 92-96-100% | 7035+7016 | 2199,50 |
| M52A100C010CQ08 | 100-75-50 | 92-96-100% | 7035 | 2068,50 |
| M52A100C010CQ04 | 100-75-50 | 92-96-100% | 5012 | 2068,50 |
| M52A100C010CRPD | 200 | 100% | 7035+7016 | 2550,00 |
| M52A100C010CR08 | 200 | 100% | 7035 | 2419,00 |
| M52A100C010CR04 | 200 | 100% | 5012 | 2419,00 |

CONFIGURE

H=1000 mm



ARMOIRE AVEC 7 TIROIRS 2X75 1X100 3X150 1X200



| ART. | tiroirs | | RAL | CHF |
|-----------------|-----------|------------|-----------|---------|
| | | | | |
| M52A100C010AWPD | 100-75-50 | 92-96-100% | 7035+7016 | 2383,50 |
| M52A100C010AW08 | 100-75-50 | 92-96-100% | 7035 | 2219,50 |
| M52A100C010AW04 | 100-75-50 | 92-96-100% | 5012 | 2219,50 |
| M52A100C010BHDP | 200 | 100% | 7035+7016 | 2792,00 |
| M52A100C010BH08 | 200 | 100% | 7035 | 2628,50 |
| M52A100C010BH04 | 200 | 100% | 5012 | 2628,50 |

CONFIGURE

H=1000 mm

ARMOIRE AVEC 8 TIROIRS 2X75 4X100 1X150 1X200



| ART. | tiroirs | | RAL | CHF |
|------------------|-----------|------------|-----------|---------|
| | | | | |
| M52A100C010CNPDP | 100-75-50 | 92-96-100% | 7035+7016 | 2579,00 |
| M52A100C010CN08 | 100-75-50 | 92-96-100% | 7035 | 2382,00 |
| M52A100C010CN04 | 100-75-50 | 92-96-100% | 5012 | 2382,00 |
| M52A100C010CPPDP | 200 | 100% | 7035+7016 | 3046,00 |
| M52A100C010CP08 | 200 | 100% | 7035 | 2849,50 |
| M52A100C010CP04 | 200 | 100% | 5012 | 2849,50 |

CONFIGURE

H=1000 mm

ARMOIRE AVEC 9 TIROIRS 2X75 2X100 1X150 3X200 1X300



| ART. | tiroirs | | RAL | CHF |
|------------------|-----------|------------|-----------|---------|
| | | | | |
| M52A150C010FLPD | 100-75-50 | 92-96-100% | 7035+7016 | 3116,50 |
| M52A150C010FL08 | 100-75-50 | 92-96-100% | 7035 | 2915,00 |
| M52A150C010FL04 | 100-75-50 | 92-96-100% | 5012 | 2915,00 |
| M52A150C010FMPDP | 200 | 100% | 7035+7016 | 3642,00 |
| M52A150C010FM08 | 200 | 100% | 7035 | 3441,00 |
| M52A150C010FM04 | 200 | 100% | 5012 | 3441,00 |

CONFIGURE

H=1500 mm

ARMOIRE AVEC 10 TIROIRS 2X75 3X100 1X150 4X200



| ART. | tiroirs | | RAL | CHF |
|------------------|-----------|------------|-----------|---------|
| | | | | |
| M52A150C010FNPD | 100-75-50 | 92-96-100% | 7035+7016 | 3320,50 |
| M52A150C010FN08 | 100-75-50 | 92-96-100% | 7035 | 3092,00 |
| M52A150C010FN04 | 100-75-50 | 92-96-100% | 5012 | 3092,00 |
| M52A150C010FPPDP | 200 | 100% | 7035+7016 | 3904,50 |
| M52A150C010FP08 | 200 | 100% | 7035 | 3676,00 |
| M52A150C010FP04 | 200 | 100% | 5012 | 3676,00 |

CONFIGURE

H=1500 mm





CONFIGURE

ARMOIRE AVEC 11 TIROIRS 2X75 4X100 3X150 2X200

| ART. | tiroirs | | RAL | CHF |
|-----------------|-----------|------------|-----------|---------|
| | | | | |
| M52A150C010FQPD | 100-75-50 | 92-96-100% | 7035+7016 | 3521,00 |
| M52A150C010FQ08 | 100-75-50 | 92-96-100% | 7035 | 3264,50 |
| M52A150C010FQ04 | 100-75-50 | 92-96-100% | 5012 | 3264,50 |
| M52A150C010FRPD | 200 | 100% | 7035+7016 | 4163,00 |
| M52A150C010FR08 | 200 | 100% | 7035 | 3907,00 |
| M52A150C010FR04 | 200 | 100% | 5012 | 3907,00 |

H=1500 mm



CONFIGURE

ARMOIRE AVEC 7 TIROIRS 2XPR 2X75 1X100 3X150 1X200

| ART. | tiroirs | | RAL | CHF |
|-----------------|-----------|------------|-----------|---------|
| | | | | |
| M52A200C010FSPD | 100-75-50 | 92-96-100% | 7035+7016 | 3145,50 |
| M52A200C010FS08 | 100-75-50 | 92-96-100% | 7035 | 2981,00 |
| M52A200C010FS04 | 100-75-50 | 92-96-100% | 5012 | 2981,00 |
| M52A200C010FTPD | 200 | 100% | 7035+7016 | 3554,00 |
| M52A200C010FT08 | 200 | 100% | 7035 | 3390,00 |
| M52A200C010FT04 | 200 | 100% | 5012 | 3390,00 |

H=2000 mm



CONFIGURE

ARMOIRE AVEC PORTES ET 3 TIROIRS 2XPR 2X100 1X150 2XPE

| ART. | tiroirs / étagères extractibles | | RAL | CHF |
|-----------------|---------------------------------|------------|-----------|---------|
| | | | | |
| M52A200C010FWPD | 100-75-50 | 92-96-100% | 7035+7016 | 2998,50 |
| M52A200C010FW08 | 100-75-50 | 92-96-100% | 7035 | 2998,50 |
| M52A200C010FW04 | 100-75-50 | 92-96-100% | 5012 | 2998,50 |
| M52A200C010FXPD | 200 | 100% | 7035+7016 | 3290,50 |
| M52A200C010FX08 | 200 | 100% | 7035 | 3290,50 |
| M52A200C010FX04 | 200 | 100% | 5012 | 3290,50 |

H=2000 mm



ARMOIRE AVEC PORTES ET 7 TIROIRS 3XPR 2X75 1X100 3X150 1X200

| ART. | tiroirs | | RAL | CHF |
|-----------------|-----------|------------|-----------|---------|
| | | | | |
| M52A200C010FYPD | 100-75-50 | 92-96-100% | 7035+7016 | 3795,00 |
| M52A200C010FY08 | 100-75-50 | 92-96-100% | 7035 | 3631,50 |
| M52A200C010FY04 | 100-75-50 | 92-96-100% | 5012 | 3631,50 |
| M52A200C010FZPD | 200 | 100% | 7035+7016 | 4204,00 |
| M52A200C010FZ08 | 200 | 100% | 7035 | 4040,00 |
| M52A200C010FZ04 | 200 | 100% | 5012 | 4040,00 |

H=2000 mm

CONFIGURE



ARMOIRE AVEC ROUES ET 4 TIROIRS 1X100 2X150 1X200

| ART. | tiroirs | | RAL | CHF |
|-----------------|-----------|------------|-----------|---------|
| | | | | |
| M52R070C01049PD | 100-75-50 | 92-96-100% | 7035+7016 | 2180,00 |
| M52R070C0104908 | 100-75-50 | 92-96-100% | 7035 | 2096,00 |
| M52R070C0104904 | 100-75-50 | 92-96-100% | 5012 | 2096,00 |

H=922 mm

Roues: Caoutchouc élastique Ø 125 mm
Capacité de charge armoire : 750 kg

CONFIGURE



ARMOIRE AVEC ROUES ET 5 TIROIRS 2X75 1X100 1X150 1X200

| ART. | tiroirs | | RAL | CHF |
|-----------------|-----------|------------|-----------|---------|
| | | | | |
| M52R070C01031PD | 100-75-50 | 92-96-100% | 7035+7016 | 2355,50 |
| M52R070C0103108 | 100-75-50 | 92-96-100% | 7035 | 2232,50 |
| M52R070C0103104 | 100-75-50 | 92-96-100% | 5012 | 2232,50 |

H=922 mm

Roues: Caoutchouc élastique Ø 125 mm
Capacité de charge armoire : 750 kg

CONFIGURE



ARMOIRE AVEC ROUES ET 6 TIROIRS 2X75 3X100 1X150

| ART. | tiroirs | | RAL | CHF |
|-----------------|-----------|------------|-----------|---------|
| | | | | |
| M52R070C01044PD | 100-75-50 | 92-96-100% | 7035+7016 | 2553,50 |
| M52R070C0104408 | 100-75-50 | 92-96-100% | 7035 | 2400,00 |
| M52R070C0104404 | 100-75-50 | 92-96-100% | 5012 | 2400,00 |

H=922 mm

Roues: Caoutchouc élastique Ø 125 mm
Capacité de charge armoire : 750 kg

CONFIGURE





MATÉRIEL DE SÉPARATION



| ART. | convient pour tiroir H mm | composants | CHF |
|-------------|---------------------------|---|-------|
| FFH40051200 | 50/300 | 15 x Diviseur transversal L=36 mm 10 x Diviseur transversal L=47 mm 6 x Diviseur transversal L=73 mm 6 x Diviseur 2 canaux 6 x Diviseur 3 canaux 6 x Diviseur 4 canaux | 73,00 |



| ART. | convient pour tiroir H mm | composants | CHF |
|-------------|---------------------------|---|-------|
| FFH40051500 | 50/300 | 30 x Diviseur transversal L=36 mm 10 x Diviseur transversal L=47 mm 6 x Diviseur 3 canaux 12 x Diviseur 4 canaux | 77,50 |



| ART. | convient pour tiroir H mm | composants | CHF |
|-------------|---------------------------|----------------------------------|-------|
| FFH40051100 | 50 | 18 x Bac de rangement 150x150 mm | 52,50 |
| FFH40071100 | 75 | | 78,00 |
| FFH40101100 | 100/125 | | 88,00 |



| ART. | convient pour tiroir H mm | composants | CHF |
|-------------|---------------------------|---|-------|
| FFH40051300 | 50 | 12 x Bac de rangement 150x75 mm 12 x Bac de rangement 150x150 mm | 55,00 |
| FFH40071300 | 75 | | 81,50 |
| FFH40101300 | 100/125 | | 94,00 |



| ART. | convient pour tiroir H mm | composants | CHF |
|-------------|---------------------------|--|-------|
| FFH40051600 | 50 | 20 x Bac de rangement 75x75 mm 14 x Bac de rangement 150x75 mm 6 x Bac de rangement 150x150 mm | 63,00 |
| FFH40071600 | 75 | | 90,00 |



| ART. | convient pour tiroir H mm | composants | CHF |
|-------------|---------------------------|--|--------|
| FFH40050300 | 50 | 5 x Séparateur longitudinal fissuré L=457 mm 12 x Diviseur transversal L=151 mm | 47,50 |
| FFH40070300 | 75 | | 44,00 |
| FFH40100300 | 100/125 | | 58,50 |
| FFH40150300 | 150/175 | | 80,00 |
| FFH40200300 | 200/250 | | 129,00 |



MATÉRIEL DE SÉPARATION



| ART. | convient pour tiroir H mm | composants | CHF |
|-------------|---------------------------|--|--------|
| FFH40050500 | 50 | 4 x Séparateur longitudinal fissuré L=457 mm 2 x Diviseur transversal L=151 mm 3 x Diviseur transversal L=202 mm | 34,50 |
| FFH40070500 | 75 | | 44,50 |
| FFH40100500 | 100/125 | | 51,50 |
| FFH40150500 | 150/175 | | 74,50 |
| FFH40200500 | 200/250 | | 109,00 |



| ART. | convient pour tiroir H mm | composants | CHF |
|-------------|---------------------------|---|-------|
| FFH40052000 | 50 | 2 x Séparateur longitudinal fissuré L=457 mm 2 x Diviseur transversal L=304 mm | 19,00 |
| FFH40072000 | 75 | | 20,00 |
| FFH40102000 | 100/125 | | 26,00 |
| FFH40152000 | 150/175 | | 34,50 |
| FFH40202000 | 200/250 | | 50,50 |
| FFH40302000 | 300 | 85,50 | |



| ART. | convient pour tiroir H mm | composants | CHF |
|-------------|---------------------------|---|-------|
| FFH40050600 | 50 | 7 x Séparateur longitudinal fissuré L=457 mm 12 x Diviseur transversal L=100 mm 2 x Diviseur transversal L=151 mm | 70,00 |
| FFH40070600 | 75 | | 71,00 |
| FFH40100600 | 100/125 | | 91,50 |





CONFIGURE

ARMOIRE AVEC 1 TIROIR 1X100

| ART. | tiroirs | | RAL | CHF |
|-----------------|-----------|------------|-----------|--------|
| | | | | |
| M23A020C01005PD | 100-75-50 | 92-96-100% | 7035+7016 | 515,50 |
| M23A020C0100508 | 100-75-50 | 92-96-100% | 7035 | 495,00 |
| M23A020C0100504 | 100-75-50 | 92-96-100% | 5012 | 495,00 |

H=200 mm



CONFIGURE

ARMOIRE AVEC 1 TIROIR 1X200

| ART. | tiroirs | | RAL | CHF |
|-----------------|-----------|------------|-----------|--------|
| | | | | |
| M23A030C01006PD | 100-75-50 | 92-96-100% | 7035+7016 | 543,00 |
| M23A030C0100608 | 100-75-50 | 92-96-100% | 7035 | 535,00 |
| M23A030C0100604 | 100-75-50 | 92-96-100% | 5012 | 535,00 |

H=300 mm



CONFIGURE

ARMOIRE AVEC 3 TIROIRS 1X50 1X100 1X150

| ART. | tiroirs | | RAL | CHF |
|-----------------|-----------|------------|-----------|--------|
| | | | | |
| M23A040C01001PD | 100-75-50 | 92-96-100% | 7035+7016 | 992,50 |
| M23A040C0100108 | 100-75-50 | 92-96-100% | 7035 | 933,00 |
| M23A040C0100104 | 100-75-50 | 92-96-100% | 5012 | 933,00 |

H=400 mm



CONFIGURE

ARMOIRE AVEC 3 TIROIRS 2X75 1X150

| ART. | tiroirs | | RAL | CHF |
|-----------------|-----------|------------|-----------|--------|
| | | | | |
| M23A040C01002PD | 100-75-50 | 92-96-100% | 7035+7016 | 978,50 |
| M23A040C0100208 | 100-75-50 | 92-96-100% | 7035 | 923,00 |
| M23A040C0100204 | 100-75-50 | 92-96-100% | 5012 | 923,00 |

H=400 mm



CONFIGURE

ARMOIRE AVEC 4 TIROIRS 2X75 1X150 1X200

| ART. | tiroirs | | RAL | CHF |
|-----------------|-----------|------------|-----------|---------|
| | | | | |
| M23A060C01020PD | 100-75-50 | 92-96-100% | 7035+7016 | 1167,00 |
| M23A060C0102008 | 100-75-50 | 92-96-100% | 7035 | 1104,00 |
| M23A060C0102004 | 100-75-50 | 92-96-100% | 5012 | 1104,00 |

H=600 mm



CONFIGURE

ARMOIRE AVEC 5 TIROIRS 1X50 2X75 1X100 1X200

| ART. | tiroirs | | RAL | CHF |
|-----------------|-----------|------------|-----------|---------|
| | | | | |
| M23A060C01021PD | 100-75-50 | 92-96-100% | 7035+7016 | 1315,50 |
| M23A060C0102108 | 100-75-50 | 92-96-100% | 7035 | 1224,50 |
| M23A060C0102104 | 100-75-50 | 92-96-100% | 5012 | 1224,50 |

H=600 mm



CONFIGURE

ARMOIRE AVEC 5 TIROIRS 2X75 1X100 1X150 1X200

| ART. | tiroirs | | RAL | CHF |
|-----------------|-----------|------------|-----------|---------|
| | | | | |
| M23A070C01031PD | 100-75-50 | 92-96-100% | 7035+7016 | 1362,00 |
| M23A070C0103108 | 100-75-50 | 92-96-100% | 7035 | 1279,00 |
| M23A070C0103104 | 100-75-50 | 92-96-100% | 5012 | 1279,00 |

H=700 mm



CONFIGURE

ARMOIRE AVEC 4 TIROIRS 1X100 2X150 1X200

| ART. | tiroirs | | RAL | CHF |
|-----------------|-----------|------------|-----------|---------|
| | | | | |
| M23A070C01049PD | 100-75-50 | 92-96-100% | 7035+7016 | 1228,00 |
| M23A070C0104908 | 100-75-50 | 92-96-100% | 7035 | 1168,50 |
| M23A070C0104904 | 100-75-50 | 92-96-100% | 5012 | 1168,50 |

H=700 mm



CONFIGURE

ARMOIRE AVEC 6 TIROIRS 1X50 2X75 2X100 1X200

| ART. | tiroirs | | RAL | CHF |
|-----------------|-----------|------------|-----------|---------|
| | | | | |
| M23A070C01032PD | 100-75-50 | 92-96-100% | 7035+7016 | 1510,50 |
| M23A070C0103208 | 100-75-50 | 92-96-100% | 7035 | 1399,00 |
| M23A070C0103204 | 100-75-50 | 92-96-100% | 5012 | 1399,00 |

H=700 mm



CONFIGURE

ARMOIRE AVEC 4 TIROIRS 2X100 1X200 1X300

| ART. | tiroirs | | RAL | CHF |
|-----------------|-----------|------------|-----------|---------|
| | | | | |
| M23A080C01055PD | 100-75-50 | 92-96-100% | 7035+7016 | 1273,50 |
| M23A080C0105508 | 100-75-50 | 92-96-100% | 7035 | 1211,50 |
| M23A080C0105504 | 100-75-50 | 92-96-100% | 5012 | 1211,50 |

H=800 mm





CONFIGURE

ARMOIRE AVEC 5 TIROIRS 1X50 2X100 1X150 1X300

| ART. | tiroirs | | RAL | CHF |
|-----------------|-----------|------------|-----------|---------|
| | | | | |
| M23A080C01054PD | 100-75-50 | 92-96-100% | 7035+7016 | 1412,00 |
| M23A080C0105408 | 100-75-50 | 92-96-100% | 7035 | 1318,00 |
| M23A080C0105404 | 100-75-50 | 92-96-100% | 5012 | 1318,00 |

H=800 mm



CONFIGURE

ARMOIRE AVEC 6 TIROIRS 2X75 2X100 1X150 1X200

| ART. | tiroirs | | RAL | CHF |
|-----------------|-----------|------------|-----------|---------|
| | | | | |
| M23A080C01056PD | 100-75-50 | 92-96-100% | 7035+7016 | 1541,50 |
| M23A080C0105608 | 100-75-50 | 92-96-100% | 7035 | 1437,50 |
| M23A080C0105604 | 100-75-50 | 92-96-100% | 5012 | 1437,50 |

H=800 mm



CONFIGURE

ARMOIRE AVEC 7 TIROIRS 1X50 2X75 2X100 2X150

| ART. | tiroirs | | RAL | CHF |
|-----------------|-----------|------------|-----------|---------|
| | | | | |
| M23A080C01066PD | 100-75-50 | 92-96-100% | 7035+7016 | 1679,00 |
| M23A080C0106608 | 100-75-50 | 92-96-100% | 7035 | 1543,50 |
| M23A080C0106604 | 100-75-50 | 92-96-100% | 5012 | 1543,50 |

H=800 mm



CONFIGURE

ARMOIRE AVEC 7 TIROIRS 2X75 4X100 1X150

| ART. | tiroirs | | RAL | CHF |
|-----------------|-----------|------------|-----------|---------|
| | | | | |
| M23A080C01065PD | 100-75-50 | 92-96-100% | 7035+7016 | 1691,50 |
| M23A080C0106508 | 100-75-50 | 92-96-100% | 7035 | 1554,50 |
| M23A080C0106504 | 100-75-50 | 92-96-100% | 5012 | 1554,50 |

H=800 mm



CONFIGURE

ARMOIRE AVEC PORTE ET 1 TIROIR 1X75 1XPR 1XPE

| ART. | tiroirs / étagères extractibles | | RAL | CHF |
|-----------------|---------------------------------|------------|-----------|---------|
| | | | | |
| M23A080C01069PD | 100-75-50 | 92-96-100% | 7035+7016 | 1212,00 |
| M23A080C0106908 | 100-75-50 | 92-96-100% | 7035 | 1192,00 |
| M23A080C0106904 | 100-75-50 | 92-96-100% | 5012 | 1192,00 |

H=800 mm



CONFIGURE

ARMOIRE AVEC 4 TIROIRS 3X150 1X300

| ART. | tiroirs | | RAL | CHF |
|-----------------|-----------|------------|-----------|---------|
| | | | | |
| M23A085C010AQP | 100-75-50 | 92-96-100% | 7035+7016 | 1285,50 |
| M23A085C010AQ08 | 100-75-50 | 92-96-100% | 7035 | 1224,50 |
| M23A085C010AQ04 | 100-75-50 | 92-96-100% | 5012 | 1224,50 |

H=850 mm



CONFIGURE

ARMOIRE AVEC 5 TIROIRS 1X50 2X100 1X200 1X300

| ART. | tiroirs | | RAL | CHF |
|-----------------|-----------|------------|-----------|---------|
| | | | | |
| M23A085C01093PD | 100-75-50 | 92-96-100% | 7035+7016 | 1444,50 |
| M23A085C0109308 | 100-75-50 | 92-96-100% | 7035 | 1359,00 |
| M23A085C0109304 | 100-75-50 | 92-96-100% | 5012 | 1359,00 |

H=850 mm



CONFIGURE

ARMOIRE AVEC 5 TIROIRS 2X100 1X150 2X200

| ART. | tiroirs | | RAL | CHF |
|-----------------|-----------|------------|-----------|---------|
| | | | | |
| M23A085C01090PD | 100-75-50 | 92-96-100% | 7035+7016 | 1440,00 |
| M23A085C0109008 | 100-75-50 | 92-96-100% | 7035 | 1368,00 |
| M23A085C0109004 | 100-75-50 | 92-96-100% | 5012 | 1368,00 |

H=850 mm



CONFIGURE

ARMOIRE AVEC 6 TIROIRS 1X75 3X100 1X125 1X250

| ART. | tiroirs | | RAL | CHF |
|-----------------|-----------|------------|-----------|---------|
| | | | | |
| M23A085C01094PD | 100-75-50 | 92-96-100% | 7035+7016 | 1584,00 |
| M23A085C0109408 | 100-75-50 | 92-96-100% | 7035 | 1475,50 |
| M23A085C0109404 | 100-75-50 | 92-96-100% | 5012 | 1475,50 |

H=850 mm



CONFIGURE

ARMOIRE AVEC 6 TIROIRS 1X50 2X100 2X150 1X200

| ART. | tiroirs | | RAL | CHF |
|-----------------|-----------|------------|-----------|---------|
| | | | | |
| M23A085C01091PD | 100-75-50 | 92-96-100% | 7035+7016 | 1577,50 |
| M23A085C0109108 | 100-75-50 | 92-96-100% | 7035 | 1474,50 |
| M23A085C0109104 | 100-75-50 | 92-96-100% | 5012 | 1474,50 |

H=850 mm





CONFIGURE

ARMOIRE AVEC 7 TIROIRS 1X50 2X75 2X100 1X150 1X200

| ART. | tiroirs | | RAL | CHF |
|-----------------|-----------|------------|-----------|---------|
| | | | | |
| M23A085C010AEPD | 100-75-50 | 92-96-100% | 7035+7016 | 1712,00 |
| M23A085C010AE08 | 100-75-50 | 92-96-100% | 7035 | 1584,50 |
| M23A085C010AE04 | 100-75-50 | 92-96-100% | 5012 | 1584,50 |

H=850 mm



CONFIGURE

ARMOIRE AVEC 7 TIROIRS 2X75 3X100 2X150

| ART. | tiroirs | | RAL | CHF |
|-----------------|-----------|------------|-----------|---------|
| | | | | |
| M23A085C01095PD | 100-75-50 | 92-96-100% | 7035+7016 | 1713,50 |
| M23A085C0109508 | 100-75-50 | 92-96-100% | 7035 | 1581,00 |
| M23A085C0109504 | 100-75-50 | 92-96-100% | 5012 | 1581,00 |

H=850 mm



CONFIGURE

ARMOIRE AVEC 8 TIROIRS 1X50 2X75 4X100 1X150

| ART. | tiroirs | | RAL | CHF |
|-----------------|-----------|------------|-----------|---------|
| | | | | |
| M23A085C01087PD | 100-75-50 | 92-96-100% | 7035+7016 | 1862,50 |
| M23A085C0108708 | 100-75-50 | 92-96-100% | 7035 | 1701,00 |
| M23A085C0108704 | 100-75-50 | 92-96-100% | 5012 | 1701,00 |

H=850 mm



CONFIGURE

ARMOIRE AVEC ROUES ET 4 TIROIRS 2X75 1X150 1X200

| ART. | tiroirs | | RAL | CHF |
|-----------------|-----------|------------|-----------|---------|
| | | | | |
| M23R060C01020PD | 100-75-50 | 92-96-100% | 7035+7016 | 1530,50 |
| M23R060C0102008 | 100-75-50 | 92-96-100% | 7035 | 1467,00 |
| M23R060C0102004 | 100-75-50 | 92-96-100% | 5012 | 1467,00 |

H=822 mm

Roues: Caoutchouc standard Ø 125 mm
Capacité de charge armoire : 300 kg



CONFIGURE

ARMOIRE AVEC ROUES ET 5 TIROIRS 1X50 2X75 1X100 1X200

| ART. | tiroirs | | RAL | CHF |
|-----------------|-----------|------------|-----------|---------|
| | | | | |
| M23R060C01021PD | 100-75-50 | 92-96-100% | 7035+7016 | 1678,50 |
| M23R060C0102108 | 100-75-50 | 92-96-100% | 7035 | 1588,00 |
| M23R060C0102104 | 100-75-50 | 92-96-100% | 5012 | 1588,00 |

H=822 mm

Roues: Caoutchouc standard Ø 125 mm
Capacité de charge armoire : 300 kg



CONFIGURE

ARMOIRE AVEC ROUES ET 6 TIROIRS 4X75 2X100

| ART. | tiroirs | | RAL | CHF |
|-----------------|-----------|------------|-----------|---------|
| | | | | |
| M23R060C01022PD | 100-75-50 | 92-96-100% | 7035+7016 | 1814,50 |
| M23R060C0102208 | 100-75-50 | 92-96-100% | 7035 | 1694,50 |
| M23R060C0102204 | 100-75-50 | 92-96-100% | 5012 | 1694,50 |

H=822 mm

Roues: Caoutchouc standard Ø 125 mm
Capacité de charge armoire : 300 kg



CONFIGURE

ARMOIRE AVEC ROUES ET 5 TIROIRS 2X75 1X100 1X150 1X200

| ART. | tiroirs | | RAL | CHF |
|-----------------|-----------|------------|-----------|---------|
| | | | | |
| M23R070C01031PD | 100-75-50 | 92-96-100% | 7035+7016 | 1711,50 |
| M23R070C0103108 | 100-75-50 | 92-96-100% | 7035 | 1628,00 |
| M23R070C0103104 | 100-75-50 | 92-96-100% | 5012 | 1628,00 |

H=922 mm

Roues: Caoutchouc standard Ø 125 mm
Capacité de charge armoire : 300 kg



CONFIGURE

ARMOIRE AVEC ROUES ET 6 TIROIRS 1X50 2X75 2X100 1X200

| ART. | tiroirs | | RAL | CHF |
|-----------------|-----------|------------|-----------|---------|
| | | | | |
| M23R070C01032PD | 100-75-50 | 92-96-100% | 7035+7016 | 1860,00 |
| M23R070C0103208 | 100-75-50 | 92-96-100% | 7035 | 1748,50 |
| M23R070C0103204 | 100-75-50 | 92-96-100% | 5012 | 1748,50 |

H=922 mm

Roues: Caoutchouc standard Ø 125 mm
Capacité de charge armoire : 300 kg



CONFIGURE

ARMOIRE AVEC ROUES ET 5 TIROIRS 1X50 2X100 1X150 1X300

| ART. | tiroirs | | RAL | CHF |
|-----------------|-----------|------------|-----------|---------|
| | | | | |
| M23R080C01054PD | 100-75-50 | 92-96-100% | 7035+7016 | 1748,50 |
| M23R080C0105408 | 100-75-50 | 92-96-100% | 7035 | 1654,00 |
| M23R080C0105404 | 100-75-50 | 92-96-100% | 5012 | 1654,00 |

H=1022 mm

Roues: Caoutchouc standard Ø 125 mm
Capacité de charge armoire : 300 kg



CONFIGURE

ARMOIRE AVEC ROUES ET 5 TIROIRS 3X100 2X200

| ART. | tiroirs | | RAL | CHF |
|-----------------|-----------|------------|-----------|---------|
| | | | | |
| M23R080C01063PD | 100-75-50 | 92-96-100% | 7035+7016 | 1754,00 |
| M23R080C0106308 | 100-75-50 | 92-96-100% | 7035 | 1677,50 |
| M23R080C0106304 | 100-75-50 | 92-96-100% | 5012 | 1677,50 |

H=1022 mm

Roues: Caoutchouc standard Ø 125 mm
Capacité de charge armoire : 300 kg





CONFIGURE

ARMOIRE AVEC ROUES ET 7 TIROIRS 2X75 4X100 1X150

| ART. | tiroirs | | RAL | CHF |
|-----------------|-----------|------------|-----------|---------|
| | | | | |
| M23R080C01065PD | 100-75-50 | 92-96-100% | 7035+7016 | 2028,00 |
| M23R080C0106508 | 100-75-50 | 92-96-100% | 7035 | 1890,50 |
| M23R080C0106504 | 100-75-50 | 92-96-100% | 5012 | 1890,50 |

H=1022 mm

Roues: Caoutchouc standard Ø 125 mm
Capacité de charge armoire : 300 kg



CONFIGURE

ARMOIRE AVEC ROUES ET 7 TIROIRS 1X50 2X75 2X100 2X150

| ART. | tiroirs | | RAL | CHF |
|-----------------|-----------|------------|-----------|---------|
| | | | | |
| M23R080C01066PD | 100-75-50 | 92-96-100% | 7035+7016 | 2016,00 |
| M23R080C0106608 | 100-75-50 | 92-96-100% | 7035 | 1880,50 |
| M23R080C0106604 | 100-75-50 | 92-96-100% | 5012 | 1880,50 |

H=1022 mm

Roues: Caoutchouc standard Ø 125 mm
Capacité de charge armoire : 300 kg





Outils et thermoformés non compris



TIROIR H 50 mm

Set composé de 12 diviseurs à 4 canaux et 65 diviseurs transversaux 36 mm



TIROIR H 75 mm

Set de prédisposition pour thermoformés



TIROIR H 150 mm

Set composé de 2 séparateurs longitudinaux fissurés 610 mm et 3 diviseurs transversaux 149 mm



DIM. INTÉRIEURES LxP



CHARGE UTILE



EXTRACTION



RAL 7035 + RAL 7016



RAL 5012



RAL 7035



MATÉRIEL DE SÉPARATION



| ART. | convient pour tiroir H mm | composants | CHF |
|-------------|---------------------------|---|-------|
| FFH86050100 | 50/300 | 50 x Diviseur transversal L=36 mm 12 x Diviseur 4 canaux | 50,50 |



| ART. | convient pour tiroir H mm | composants | CHF |
|-------------|---------------------------|--|-------|
| FFH86050200 | 50/300 | 4 x Diviseur 4 canaux 8 x Diviseur 3 canaux 20 x Diviseur transversal L=36 mm 10 x Diviseur transversal L=47 mm | 62,00 |



| ART. | convient pour tiroir H mm | composants | CHF |
|-------------|---------------------------|--|-------|
| FFH86050300 | 50/300 | 4 x Diviseur 3 canaux 8 x Diviseur 2 canaux 20 x Diviseur transversal L=47 mm 10 x Diviseur transversal L=73 mm | 60,00 |



| ART. | convient pour tiroir H mm | composants | CHF |
|-------------|---------------------------|---|-------|
| FFH86051600 | 50 | 16 x Bac de rangement avec diviseur fixe 75x75 mm | 46,00 |
| FFH86071600 | 75 | 16 x Bac de rangement 75x75 mm 4 x Bac de rangement 150x75 mm 2 x Bac de rangement 150x150 mm | 53,50 |



| ART. | convient pour tiroir H mm | composants | CHF |
|-------------|---------------------------|---|-------|
| FFH86051700 | 50 | 16 x Bac de rangement 75x75 mm | 43,00 |
| FFH86071700 | 75 | 8 x Bac de rangement 150x75 mm 4 x Bac de rangement 150x150 mm | 53,50 |



| ART. | convient pour tiroir H mm | composants | CHF |
|-------------|---------------------------|---------------------------------|-------|
| FFH86051800 | 50 | 12 x Bac de rangement 150x75 mm | 37,50 |
| FFH86071800 | 75 | 6 x Bac de rangement 150x150 mm | 48,00 |
| FFH86101800 | 100/125 | | 55,00 |



MATÉRIEL DE SÉPARATION



| ART. | convient pour tiroir H mm | composants | CHF |
|-------------|---------------------------|--|-------|
| FFH86050700 | 50 | 1 x Séparateur longitudinal fissuré L=610 mm 1 x Diviseur transversal L=202 mm 1 x Diviseur transversal L=253 mm | 12,50 |
| FFH86070700 | 75 | | 11,00 |
| FFH86100700 | 100/125 | | 13,50 |
| FFH86150700 | 150/175 | | 19,00 |
| FFH86200700 | 200/250 | | 29,50 |
| FFH86300700 | 300 | | 65,50 |



| ART. | convient pour tiroir H mm | composants | CHF |
|-------------|---------------------------|---|-------|
| FFH86050800 | 50 | 2 x Séparateur longitudinal fissuré L=610 mm 3 x Diviseur transversal L=151 mm | 19,00 |
| FFH86070800 | 75 | | 16,00 |
| FFH86100800 | 100/125 | | 20,00 |
| FFH86150800 | 150/175 | | 28,50 |
| FFH86200800 | 200/250 | | 44,00 |
| FFH86300800 | 300 | | 99,50 |



| ART. | convient pour tiroir H mm | composants | CHF |
|-------------|---------------------------|--|-------|
| FFH86050900 | 50 | 2 x Séparateur longitudinal fissuré L=610 mm 10 x Diviseur transversal L=151 mm | 27,50 |
| FFH86070900 | 75 | | 24,50 |
| FFH86100900 | 100/125 | | 31,00 |
| FFH86150900 | 150/175 | | 44,00 |
| FFH86200900 | 200/250 | | 66,00 |



| ART. | convient pour tiroir H mm | composants | CHF |
|-------------|---------------------------|--|-------|
| FFH86051000 | 50 | 3 x Séparateur longitudinal fissuré L=610 mm 6 x Diviseur transversal L=100 mm 2 x Diviseur transversal L=151 mm | 32,00 |
| FFH86071000 | 75 | | 27,00 |
| FFH86101000 | 100/125 | | 34,50 |
| FFH86151000 | 150/175 | | 48,50 |



| ART. | convient pour tiroir H mm | composants | CHF |
|-------------|---------------------------|--|-------|
| FFH86051300 | 50 | 2 x Séparateur longitudinal non fissuré L=610 mm | 19,00 |
| FFH86071300 | 75 | | 16,50 |
| FFH86101300 | 100/125 | | 19,00 |
| FFH86151300 | 150/175 | | 24,00 |
| FFH86201300 | 200/250 | | 30,50 |
| FFH86301300 | 300 | | 39,00 |

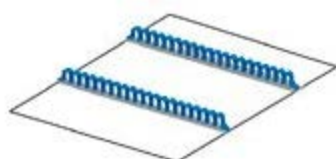

| ART. | convient pour tiroir H mm | composants | CHF |
|-------------|---------------------------|-----------------------------|-------|
| FFH86051900 | 50/300 | 2 x Porte-outils multiusage | 36,50 |



ARMOIRE AVEC 4 TIROIRS 1X100 2X150 1X300



| ART. | tiroirs | | RAL | CHF |
|-----------------|-----------|------------|-----------|---------|
| | KG | | | |
| M33A080C01072PD | 100-75-50 | 92-96-100% | 7035+7016 | 1496,00 |
| M33A080C0107208 | 100-75-50 | 92-96-100% | 7035 | 1410,50 |
| M33A080C0107204 | 100-75-50 | 92-96-100% | 5012 | 1410,50 |

H=800 mm

CONFIGURE

ARMOIRE AVEC 6 TIROIRS 2X75 2X100 1X150 1X200



| ART. | tiroirs | | RAL | CHF |
|-----------------|-----------|------------|-----------|---------|
| | KG | | | |
| M33A080C01056PD | 100-75-50 | 92-96-100% | 7035+7016 | 1821,50 |
| M33A080C0105608 | 100-75-50 | 92-96-100% | 7035 | 1687,00 |
| M33A080C0105604 | 100-75-50 | 92-96-100% | 5012 | 1687,00 |

H=800 mm

CONFIGURE

ARMOIRE AVEC 4 TIROIRS 1X100 1X150 1X200 1X300



| ART. | tiroirs | | RAL | CHF |
|-----------------|-----------|------------|-----------|---------|
| | KG | | | |
| M33A085C01092PD | 100-75-50 | 92-96-100% | 7035+7016 | 1444,00 |
| M33A085C0109208 | 100-75-50 | 92-96-100% | 7035 | 1351,50 |
| M33A085C0109204 | 100-75-50 | 92-96-100% | 5012 | 1351,50 |
| M33A085C010ASPD | 200 | 100% | 7035+7016 | 1677,50 |
| M33A085C010AS08 | 200 | 100% | 7035 | 1585,00 |
| M33A085C010AS04 | 200 | 100% | 5012 | 1585,00 |

H=850 mm

CONFIGURE

ARMOIRE AVEC 5 TIROIRS 1X50 2X100 1X200 1X300



| ART. | tiroirs | | RAL | CHF |
|-----------------|-----------|------------|-----------|---------|
| | KG | | | |
| M33A085C01093PD | 100-75-50 | 92-96-100% | 7035+7016 | 1611,50 |
| M33A085C0109308 | 100-75-50 | 92-96-100% | 7035 | 1488,00 |
| M33A085C0109304 | 100-75-50 | 92-96-100% | 5012 | 1488,00 |
| M33A085C010ATPD | 200 | 100% | 7035+7016 | 1845,50 |
| M33A085C010AT08 | 200 | 100% | 7035 | 1721,50 |
| M33A085C010AT04 | 200 | 100% | 5012 | 1721,50 |

H=850 mm Les tiroirs H=50 mm ont toujours une sortie flexible

CONFIGURE



ARMOIRE AVEC 5 TIROIRS 1X100 3X150 1X200



| ART. | tiroirs | | RAL | CHF |
|-----------------|-----------|------------|-----------|---------|
| | KG | | | |
| M33A085C01088PD | 100-75-50 | 92-96-100% | 7035+7016 | 1593,00 |
| M33A085C0108808 | 100-75-50 | 92-96-100% | 7035 | 1491,00 |
| M33A085C0108804 | 100-75-50 | 92-96-100% | 5012 | 1491,00 |
| M33A085C010APPD | 200 | 100% | 7035+7016 | 1885,00 |
| M33A085C010AP08 | 200 | 100% | 7035 | 1783,00 |
| M33A085C010AP04 | 200 | 100% | 5012 | 1783,00 |



H=850 mm

ARMOIRE AVEC 7 TIROIRS 1X50 2X75 2X100 1X150 1X200



| ART. | tiroirs | | RAL | CHF |
|-----------------|-----------|------------|-----------|---------|
| | KG | | | |
| M33A085C010AEPD | 100-75-50 | 92-96-100% | 7035+7016 | 1923,50 |
| M33A085C010AE08 | 100-75-50 | 92-96-100% | 7035 | 1763,00 |
| M33A085C010AE04 | 100-75-50 | 92-96-100% | 5012 | 1763,00 |
| M33A085C010AFPD | 200 | 100% | 7035+7016 | 2274,00 |
| M33A085C010AF08 | 200 | 100% | 7035 | 2113,50 |
| M33A085C010AF04 | 200 | 100% | 5012 | 2113,50 |



H=850 mm Les tiroirs H=50 mm ont toujours une sortie flexible

ARMOIRE AVEC 7 TIROIRS 2X75 3X100 2X150



| ART. | tiroirs | | RAL | CHF |
|-----------------|-----------|------------|-----------|---------|
| | KG | | | |
| M33A085C01095PD | 100-75-50 | 92-96-100% | 7035+7016 | 1910,00 |
| M33A085C0109508 | 100-75-50 | 92-96-100% | 7035 | 1759,50 |
| M33A085C0109504 | 100-75-50 | 92-96-100% | 5012 | 1759,50 |
| M33A085C010AUPD | 200 | 100% | 7035+7016 | 2318,50 |
| M33A085C010AU08 | 200 | 100% | 7035 | 2168,50 |
| M33A085C010AU04 | 200 | 100% | 5012 | 2168,50 |



H=850 mm

ARMOIRE AVEC 8 TIROIRS 1X50 2X75 4X100 1X150



| ART. | tiroirs | | RAL | CHF |
|-----------------|-----------|------------|-----------|---------|
| | KG | | | |
| M33A085C01087PD | 100-75-50 | 92-96-100% | 7035+7016 | 2077,50 |
| M33A085C0108708 | 100-75-50 | 92-96-100% | 7035 | 1896,50 |
| M33A085C0108704 | 100-75-50 | 92-96-100% | 5012 | 1896,50 |
| M33A085C010AVPD | 200 | 100% | 7035+7016 | 2486,50 |
| M33A085C010AV08 | 200 | 100% | 7035 | 2305,00 |
| M33A085C010AV04 | 200 | 100% | 5012 | 2305,00 |



H=850 mm Les tiroirs H=50 mm ont toujours une sortie flexible





CONFIGURE

ARMOIRE AVEC 6 TIROIRS 1X50 3X150 2X200

| ART. | tiroirs | | RAL | CHF |
|-----------------|-----------|------------|-----------|---------|
| | KG | | | |
| M33A100C010CZPD | 100-75-50 | 92-96-100% | 7035+7016 | 1883,50 |
| M33A100C010CZ08 | 100-75-50 | 92-96-100% | 7035 | 1752,50 |
| M33A100C010CZ04 | 100-75-50 | 92-96-100% | 5012 | 1752,50 |
| M33A100C010DAPD | 200 | 100% | 7035+7016 | 2175,50 |
| M33A100C010DA08 | 200 | 100% | 7035 | 2044,50 |
| M33A100C010DA04 | 200 | 100% | 5012 | 2044,50 |

H=1000 mm Les tiroirs H=50 mm ont toujours une sortie flexible



CONFIGURE

ARMOIRE AVEC 6 TIROIRS 1X100 4X150 1X200

| ART. | tiroirs | | RAL | CHF |
|-----------------|-----------|------------|-----------|---------|
| | KG | | | |
| M33A100C010DBPD | 100-75-50 | 92-96-100% | 7035+7016 | 1869,50 |
| M33A100C010DB08 | 100-75-50 | 92-96-100% | 7035 | 1749,50 |
| M33A100C010DB04 | 100-75-50 | 92-96-100% | 5012 | 1749,50 |
| M33A100C010DCPD | 200 | 100% | 7035+7016 | 2220,00 |
| M33A100C010DC08 | 200 | 100% | 7035 | 2100,00 |
| M33A100C010DC04 | 200 | 100% | 5012 | 2100,00 |

H=1000 mm



CONFIGURE

ARMOIRE AVEC 7 TIROIRS 1X50 2X75 2X100 1X200 1X300

| ART. | tiroirs | | RAL | CHF |
|-----------------|-----------|------------|-----------|---------|
| | KG | | | |
| M33A100C010BNPD | 100-75-50 | 92-96-100% | 7035+7016 | 2051,00 |
| M33A100C010BN08 | 100-75-50 | 92-96-100% | 7035 | 1882,50 |
| M33A100C010BN04 | 100-75-50 | 92-96-100% | 5012 | 1882,50 |
| M33A100C010BPPD | 200 | 100% | 7035+7016 | 2401,50 |
| M33A100C010BP08 | 200 | 100% | 7035 | 2233,00 |
| M33A100C010BP04 | 200 | 100% | 5012 | 2233,00 |

H=1000 mm Les tiroirs H=50 mm ont toujours une sortie flexible



CONFIGURE

ARMOIRE AVEC 7 TIROIRS 2X75 1X100 3X150 1X200

| ART. | tiroirs | | RAL | CHF |
|-----------------|-----------|------------|-----------|---------|
| | KG | | | |
| M33A100C010AWPD | 100-75-50 | 92-96-100% | 7035+7016 | 2032,50 |
| M33A100C010AW08 | 100-75-50 | 92-96-100% | 7035 | 1885,00 |
| M33A100C010AW04 | 100-75-50 | 92-96-100% | 5012 | 1885,00 |
| M33A100C010BHPD | 200 | 100% | 7035+7016 | 2441,00 |
| M33A100C010BH08 | 200 | 100% | 7035 | 2294,00 |
| M33A100C010BH04 | 200 | 100% | 5012 | 2294,00 |

H=1000 mm



CONFIGURE

ARMOIRE AVEC 8 TIROIRS 1X50 2X75 2X100 2X150 1X200

| ART. | tiroirs | | RAL | CHF |
|-----------------|-----------|------------|-----------|---------|
| | | | | |
| M33A100C010CUPD | 100-75-50 | 92-96-100% | 7035+7016 | 2200,00 |
| M33A100C010CU08 | 100-75-50 | 92-96-100% | 7035 | 2021,50 |
| M33A100C010CU04 | 100-75-50 | 92-96-100% | 5012 | 2021,50 |
| M33A100C010CVPD | 200 | 100% | 7035+7016 | 2609,00 |
| M33A100C010CV08 | 200 | 100% | 7035 | 2430,50 |
| M33A100C010CV04 | 200 | 100% | 5012 | 2430,50 |

H=1000 mm Les tiroirs H=50 mm ont toujours une sortie flexible



CONFIGURE

ARMOIRE AVEC 8 TIROIRS 2X75 3X100 3X150

| ART. | tiroirs | | RAL | CHF |
|-----------------|-----------|------------|-----------|---------|
| | | | | |
| M33A100C010DDPD | 100-75-50 | 92-96-100% | 7035+7016 | 2186,50 |
| M33A100C010DD08 | 100-75-50 | 92-96-100% | 7035 | 2019,00 |
| M33A100C010DD04 | 100-75-50 | 92-96-100% | 5012 | 2019,00 |
| M33A100C010DEPD | 200 | 100% | 7035+7016 | 2654,00 |
| M33A100C010DE08 | 200 | 100% | 7035 | 2486,00 |
| M33A100C010DE04 | 200 | 100% | 5012 | 2486,00 |

H=1000 mm



CONFIGURE

ARMOIRE AVEC 9 TIROIRS 9X100

| ART. | tiroirs | | RAL | CHF |
|-----------------|-----------|------------|-----------|---------|
| | | | | |
| M33A100C010BLPD | 100-75-50 | 92-96-100% | 7035+7016 | 2359,00 |
| M33A100C010BL08 | 100-75-50 | 92-96-100% | 7035 | 2154,50 |
| M33A100C010BL04 | 100-75-50 | 92-96-100% | 5012 | 2154,50 |
| M33A100C010BMPD | 200 | 100% | 7035+7016 | 2884,50 |
| M33A100C010BM08 | 200 | 100% | 7035 | 2680,00 |
| M33A100C010BM04 | 200 | 100% | 5012 | 2680,00 |

H=1000 mm



CONFIGURE

ARMOIRE AVEC 10 TIROIRS 1X50 2X75 7X100

| ART. | tiroirs | | RAL | CHF |
|-----------------|-----------|------------|-----------|---------|
| | | | | |
| M33A100C010DFPD | 100-75-50 | 92-96-100% | 7035+7016 | 2522,50 |
| M33A100C010DF08 | 100-75-50 | 92-96-100% | 7035 | 2291,00 |
| M33A100C010DF04 | 100-75-50 | 92-96-100% | 5012 | 2291,00 |
| M33A100C010DGPD | 200 | 100% | 7035+7016 | 3048,00 |
| M33A100C010DG08 | 200 | 100% | 7035 | 2816,50 |
| M33A100C010DG04 | 200 | 100% | 5012 | 2816,50 |

H=1000 mm Les tiroirs H=50 mm ont toujours une sortie flexible



DIM. INTÉRIEURES LxP



CHARGE UTILE



EXTRACTION



RAL 7035 + RAL 7016



RAL 5012



RAL 7035



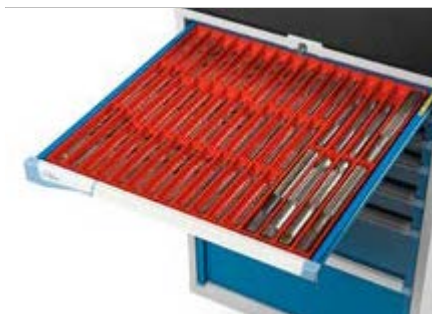

TIROIR H 50 mm

Set composé de 16 diviseurs à 4 canaux et 65 diviseurs transversaux 36 mm



TIROIR H 75 mm

Set de prédisposition pour thermoformés



TIROIR H 75 mm

Set de prédisposition pour thermoformés



TIROIR H 100 mm

Set de prédisposition pour thermoformés



TIROIR H 100 mm

Set composé de 3 séparateurs longitudinaux fissurés 610 mm et 15 diviseurs transversaux 149 mm



TIROIR H 200 mm

Set composé de 2 séparateurs longitudinaux fissurés 610 mm et 3 diviseurs transversaux 200 mm



TIROIR H 300 mm

Set composé d'1 séparateur longitudinal fissuré 610 mm



Outils et thermoformés non compris

Disponibles en plusieurs dimensions



ARMOIRE AVEC PORTES ET 2 TIROIRS 2X75 2XPE

| ART. | tiroirs / étagères extractibles | | RAL | CHF |
|-----------------|---------------------------------|------------|-----------|---------|
| | | | | |
| M33A100C010LJPD | 100-75-50 | 92-96-100% | 7035+7016 | 1796,00 |
| M33A100C010LJ08 | 100-75-50 | 92-96-100% | 7035 | 1796,00 |
| M33A100C010LJ04 | 100-75-50 | 92-96-100% | 5012 | 1796,00 |
| M33A100C010LKPD | 200 | 100% | 7035+7016 | 2029,50 |
| M33A100C010LK08 | 200 | 100% | 7035 | 2029,50 |
| M33A100C010LK04 | 200 | 100% | 5012 | 2029,50 |

H=1022 mm



ARMOIRE AVEC PORTES 2XPR 2XPE

| ART. | étagères extractibles | | RAL | CHF |
|-----------------|-----------------------|------------|-----------|---------|
| | | | | |
| M33A100C010LMPD | 100-75-50 | 92-96-100% | 7035+7016 | 1712,00 |
| M33A100C010LM08 | 100-75-50 | 92-96-100% | 7035 | 1712,00 |
| M33A100C010LM04 | 100-75-50 | 92-96-100% | 5012 | 1712,00 |
| M33A100C010LNPD | 200 | 100% | 7035+7016 | 1829,00 |
| M33A100C010LN08 | 200 | 100% | 7035 | 1829,00 |
| M33A100C010LN04 | 200 | 100% | 5012 | 1829,00 |

H=1022 mm



ARMOIRE AVEC PORTES ET 4 TIROIRS 4X75

| ART. | tiroirs | | RAL | CHF |
|-----------------|-----------|------------|-----------|---------|
| | | | | |
| M33A100C010CCPD | 100-75-50 | 92-96-100% | 7035+7016 | 1730,50 |
| M33A100C010CC08 | 100-75-50 | 92-96-100% | 7035 | 1730,50 |
| M33A100C010CC04 | 100-75-50 | 92-96-100% | 5012 | 1730,50 |
| M33A100C010CDPD | 200 | 100% | 7035+7016 | 1964,50 |
| M33A100C010CD08 | 200 | 100% | 7035 | 1964,50 |
| M33A100C010CD04 | 200 | 100% | 5012 | 1964,50 |

H=1022 mm



ARMOIRE AVEC PORTES ET 3 TIROIRS 1X125 2X75 2XPE

| ART. | tiroirs / étagères extractibles | | RAL | CHF |
|-----------------|---------------------------------|------------|-----------|---------|
| | | | | |
| M33A100C010LRPD | 100-75-50 | 92-96-100% | 7035+7016 | 2058,00 |
| M33A100C010LR08 | 100-75-50 | 92-96-100% | 7035 | 2035,00 |
| M33A100C010LR04 | 100-75-50 | 92-96-100% | 5012 | 2035,00 |
| M33A100C010LSPD | 200 | 100% | 7035+7016 | 2350,00 |
| M33A100C010LS08 | 200 | 100% | 7035 | 2327,00 |
| M33A100C010LS04 | 200 | 100% | 5012 | 2327,00 |

H=1022 mm



CONFIGURE

ARMOIRE AVEC PORTES ET 5 TIROIRS 1X50 2X75 2X100 1XPE

| ART. | tiroirs / étagères extractibles | | RAL | CHF |
|-----------------|---------------------------------|------------|-----------|---------|
| | | | | |
| M33A100C010LTPD | 100-75-50 | 92-96-100% | 7035+7016 | 2203,00 |
| M33A100C010LT08 | 100-75-50 | 92-96-100% | 7035 | 2154,50 |
| M33A100C010LT04 | 100-75-50 | 92-96-100% | 5012 | 2154,50 |
| M33A100C010LUPD | 200 | 100% | 7035+7016 | 2495,00 |
| M33A100C010LU08 | 200 | 100% | 7035 | 2446,50 |
| M33A100C010LU04 | 200 | 100% | 5012 | 2446,50 |

H=1022 mm Les tiroirs H=50 mm ont toujours une sortie flexible



CONFIGURE

ARMOIRE AVEC PORTES ET 5 TIROIRS 1X50 4X75 1XPE

| ART. | tiroirs / étagères extractibles | | RAL | CHF |
|-----------------|---------------------------------|------------|-----------|---------|
| | | | | |
| M33A100C010LVPD | 100-75-50 | 92-96-100% | 7035+7016 | 2189,00 |
| M33A100C010LV08 | 100-75-50 | 92-96-100% | 7035 | 2140,00 |
| M33A100C010LV04 | 100-75-50 | 92-96-100% | 5012 | 2140,00 |
| M33A100C010LWPD | 200 | 100% | 7035+7016 | 2481,00 |
| M33A100C010LW08 | 200 | 100% | 7035 | 2432,00 |
| M33A100C010LW04 | 200 | 100% | 5012 | 2432,00 |

H=1022 mm Les tiroirs H=50 mm ont toujours une sortie flexible



CONFIGURE

ARMOIRE AVEC PORTES COULISSANTES ET 4 TIROIRS 4X75 2XPE

| ART. | tiroirs / étagères extractibles | | RAL | CHF |
|-----------------|---------------------------------|------------|-----------|---------|
| | | | | |
| M33D100C010GYPD | 100-75-50 | 92-96-100% | 7035+7016 | 3446,50 |
| M33D100C010GY08 | 100-75-50 | 92-96-100% | 7035 | 3446,50 |
| M33D100C010GY04 | 100-75-50 | 92-96-100% | 5012 | 3446,50 |
| M33D100C010GZPD | 200 | 100% | 7035+7016 | 3797,00 |
| M33D100C010GZ08 | 200 | 100% | 7035 | 3797,00 |
| M33D100C010GZ04 | 200 | 100% | 5012 | 3797,00 |

H=1022 mm



CONFIGURE

ARMOIRE AVEC PORTES COULISSANTES 4XPR 2XPE

| ART. | étagères extractibles | | RAL | CHF |
|-----------------|-----------------------|------------|-----------|---------|
| | | | | |
| M33D100C010JAPD | 100-75-50 | 92-96-100% | 7035+7016 | 3116,00 |
| M33D100C010JA08 | 100-75-50 | 92-96-100% | 7035 | 3116,00 |
| M33D100C010JA04 | 100-75-50 | 92-96-100% | 5012 | 3116,00 |
| M33D100C010JBPD | 200 | 100% | 7035+7016 | 3232,50 |
| M33D100C010JB08 | 200 | 100% | 7035 | 3232,50 |
| M33D100C010JB04 | 200 | 100% | 5012 | 3232,50 |

H=1022 mm

PE: ÉTAGÈRE EXTRACTIBLE
PR: ÉTAGÈRE RÉGLABLE



DIM. INTÉRIEURES LxP

CHARGE UTILE

EXTRACTION

RAL 7035 + RAL 7016

RAL 5012

RAL 7035



ARMOIRE AVEC PORTES COULISSANTES ET 4 TIROIRS 4X75 4XPE



| ART. | tiroirs / étagères extractibles | | RAL | CHF |
|-----------------|---------------------------------|------------|-----------|---------|
| | | | | |
| M33D100C010HEPD | 100-75-50 | 92-96-100% | 7035+7016 | 3824,50 |
| M33D100C010HE08 | 100-75-50 | 92-96-100% | 7035 | 3824,50 |
| M33D100C010HE04 | 100-75-50 | 92-96-100% | 5012 | 3824,50 |
| M33D100C010HFPD | 200 | 100% | 7035+7016 | 4292,00 |
| M33D100C010HF08 | 200 | 100% | 7035 | 4292,00 |
| M33D100C010HF04 | 200 | 100% | 5012 | 4292,00 |



H=1022 mm

ARMOIRE AVEC 9 TIROIRS 2X75 2X100 1X150 3X200 1X300



| ART. | tiroirs | | RAL | CHF |
|-----------------|-----------|------------|-----------|---------|
| | | | | |
| M33A150C010LXPD | 100-75-50 | 92-96-100% | 7035+7016 | 2661,50 |
| M33A150C010LX08 | 100-75-50 | 92-96-100% | 7035 | 2451,00 |
| M33A150C010LX04 | 100-75-50 | 92-96-100% | 5012 | 2451,00 |
| M33A150C010LYPD | 200 | 100% | 7035+7016 | 3187,50 |
| M33A150C010LY08 | 200 | 100% | 7035 | 2976,50 |
| M33A150C010LY04 | 200 | 100% | 5012 | 2976,50 |



H=1500 mm

ARMOIRE AVEC 9 TIROIRS 2X100 6X150 1X300



| ART. | tiroirs | | RAL | CHF |
|-----------------|-----------|------------|-----------|---------|
| | | | | |
| M33A150C010FJPD | 100-75-50 | 92-96-100% | 7035+7016 | 2626,00 |
| M33A150C010FJ08 | 100-75-50 | 92-96-100% | 7035 | 2445,50 |
| M33A150C010FJ04 | 100-75-50 | 92-96-100% | 5012 | 2445,50 |
| M33A150C010FKPD | 200 | 100% | 7035+7016 | 3151,50 |
| M33A150C010FK08 | 200 | 100% | 7035 | 2971,50 |
| M33A150C010FK04 | 200 | 100% | 5012 | 2971,50 |



H=1500 mm

ARMOIRE AVEC 10 TIROIRS 1X50 4X100 1X150 4X200



| ART. | tiroirs | | RAL | CHF |
|-----------------|-----------|------------|-----------|---------|
| | | | | |
| M33A150C010LZPD | 100-75-50 | 92-96-100% | 7035+7016 | 2828,50 |
| M33A150C010LZ08 | 100-75-50 | 92-96-100% | 7035 | 2592,50 |
| M33A150C010LZ04 | 100-75-50 | 92-96-100% | 5012 | 2592,50 |
| M33A150C010MAPD | 200 | 100% | 7035+7016 | 3354,00 |
| M33A150C010MA08 | 200 | 100% | 7035 | 3118,00 |
| M33A150C010MA04 | 200 | 100% | 5012 | 3118,00 |



H=1500 mm Les tiroirs H=50 mm ont toujours une sortie flexible



CONFIGURE

ARMOIRE AVEC PORTES ET 3 TIROIRS 2X75 1X150 2XPE

| ART. | tiroirs / étagères extractibles | | RAL | CHF |
|-----------------|---------------------------------|------------|-----------|---------|
| | KG | | | |
| M33A150C010LAPD | 100-75-50 | 92-96-100% | 7035+7016 | 2043,00 |
| M33A150C010LA08 | 100-75-50 | 92-96-100% | 7035 | 2043,00 |
| M33A150C010LA04 | 100-75-50 | 92-96-100% | 5012 | 2043,00 |
| M33A150C010LBDP | 200 | 100% | 7035+7016 | 2335,00 |
| M33A150C010LB08 | 200 | 100% | 7035 | 2335,00 |
| M33A150C010LB04 | 200 | 100% | 5012 | 2335,00 |

H=1500 mm



CONFIGURE

ARMOIRE AVEC PORTES 3XPR 2XPE

| ART. | étagères extractibles | | RAL | CHF |
|-----------------|-----------------------|------------|-----------|---------|
| | KG | | | |
| M33A150C010LCPD | 100-75-50 | 92-96-100% | 7035+7016 | 1895,50 |
| M33A150C010LC08 | 100-75-50 | 92-96-100% | 7035 | 1895,50 |
| M33A150C010LC04 | 100-75-50 | 92-96-100% | 5012 | 1895,50 |
| M33A150C010LDPD | 200 | 100% | 7035+7016 | 2012,50 |
| M33A150C010LD08 | 200 | 100% | 7035 | 2012,50 |
| M33A150C010LD04 | 200 | 100% | 5012 | 2012,50 |

H=1500 mm



CONFIGURE

ARMOIRE AVEC PORTES ET 5 TIROIRS 2X75 3X150

| ART. | tiroirs | | RAL | CHF |
|-----------------|-----------|------------|-----------|---------|
| | KG | | | |
| M33A150C010LEPD | 100-75-50 | 92-96-100% | 7035+7016 | 2020,00 |
| M33A150C010LE08 | 100-75-50 | 92-96-100% | 7035 | 2020,00 |
| M33A150C010LE04 | 100-75-50 | 92-96-100% | 5012 | 2020,00 |
| M33A150C010LFPD | 200 | 100% | 7035+7016 | 2312,00 |
| M33A150C010LF08 | 200 | 100% | 7035 | 2312,00 |
| M33A150C010LF04 | 200 | 100% | 5012 | 2312,00 |

H=1500 mm



PE: ÉTAGÈRE EXTRACTIBLE
PR: ÉTAGÈRE RÉGLABLE



DIM. INTÉRIEURES LxP



CHARGE UTILE



EXTRACTION



RAL 7035 + RAL 7016



RAL 5012



RAL 7035



ARMOIRE AVEC 7 TIROIRS 2XPR 2X75 1X100 3X150 1X200

| ART. | tiroirs | | RAL | CHF |
|-----------------|-----------|------------|-----------|---------|
| | | | | |
| M33A200C010FSPD | 100-75-50 | 92-96-100% | 7035+7016 | 2765,50 |
| M33A200C010FS08 | 100-75-50 | 92-96-100% | 7035 | 2617,50 |
| M33A200C010FS04 | 100-75-50 | 92-96-100% | 5012 | 2617,50 |
| M33A200C010FTPD | 200 | 100% | 7035+7016 | 3174,50 |
| M33A200C010FT08 | 200 | 100% | 7035 | 3026,50 |
| M33A200C010FT04 | 200 | 100% | 5012 | 3026,50 |

H=2000 mm

CONFIGURE



ARMOIRE AVEC PORTES ET 3 TIROIRS 2XPR 2X100 1X150 2XPE

| ART. | tiroirs / étagères extractibles | | RAL | CHF |
|-----------------|---------------------------------|------------|-----------|---------|
| | | | | |
| M33A200C010FWPD | 100-75-50 | 92-96-100% | 7035+7016 | 2685,50 |
| M33A200C010FW08 | 100-75-50 | 92-96-100% | 7035 | 2685,50 |
| M33A200C010FW04 | 100-75-50 | 92-96-100% | 5012 | 2685,50 |
| M33A200C010FXPD | 200 | 100% | 7035+7016 | 2977,50 |
| M33A200C010FX08 | 200 | 100% | 7035 | 2977,50 |
| M33A200C010FX04 | 200 | 100% | 5012 | 2977,50 |

H=2000 mm

CONFIGURE



ARMOIRE AVEC PORTES ET 7 TIROIRS 3XPR 2X75 1X100 3X150 1X200

| ART. | tiroirs | | RAL | CHF |
|-----------------|-----------|------------|-----------|---------|
| | | | | |
| M33A200C010FYPD | 100-75-50 | 92-96-100% | 7035+7016 | 3348,00 |
| M33A200C010FY08 | 100-75-50 | 92-96-100% | 7035 | 3200,00 |
| M33A200C010FY04 | 100-75-50 | 92-96-100% | 5012 | 3200,00 |
| M33A200C010FZPD | 200 | 100% | 7035+7016 | 3756,50 |
| M33A200C010FZ08 | 200 | 100% | 7035 | 3608,50 |
| M33A200C010FZ04 | 200 | 100% | 5012 | 3608,50 |

H=2000 mm

CONFIGURE



CONFIGURE

ARMOIRE AVEC ROUES ET 3 TIROIRS 1X100 1X200 1X300

| ART. | tiroirs | | RAL | CHF |
|-----------------|-----------|------------|-----------|---------|
| | | | | |
| M33R070C01029PD | 100-75-50 | 92-96-100% | 7035+7016 | 1751,00 |
| M33R070C0102908 | 100-75-50 | 92-96-100% | 7035 | 1677,00 |
| M33R070C0102904 | 100-75-50 | 92-96-100% | 5012 | 1677,00 |

H=922 mm

Roues: Caoutchouc élastique Ø 125 mm
Capacité de charge armoire : 750 kg



CONFIGURE

ARMOIRE AVEC ROUES ET 5 TIROIRS 1X50 2X100 1X150 1X200

| ART. | tiroirs | | RAL | CHF |
|-----------------|-----------|------------|-----------|---------|
| | | | | |
| M33R070C01040PD | 100-75-50 | 92-96-100% | 7035+7016 | 2067,50 |
| M33R070C0104008 | 100-75-50 | 92-96-100% | 7035 | 1952,50 |
| M33R070C0104004 | 100-75-50 | 92-96-100% | 5012 | 1952,50 |

H=922 mm

Roues: Caoutchouc élastique Ø 125 mm
Capacité de charge armoire : 750 kg



CONFIGURE

ARMOIRE AVEC ROUES ET 6 TIROIRS 2X75 3X100 1X150

| ART. | tiroirs | | RAL | CHF |
|-----------------|-----------|------------|-----------|---------|
| | | | | |
| M33R070C01044PD | 100-75-50 | 92-96-100% | 7035+7016 | 2217,00 |
| M33R070C0104408 | 100-75-50 | 92-96-100% | 7035 | 2085,00 |
| M33R070C0104404 | 100-75-50 | 92-96-100% | 5012 | 2085,00 |

H=922 mm

Roues: Caoutchouc élastique Ø 125 mm
Capacité de charge armoire : 750 kg



CONFIGURE

ARMOIRE AVEC ROUES ET 7 TIROIRS 2X75 2X100 2X125 1X150

| ART. | tiroirs | | RAL | CHF |
|-----------------|-----------|------------|-----------|---------|
| | | | | |
| M33R085C010ACPD | 100-75-50 | 92-96-100% | 7035+7016 | 2451,00 |
| M33R085C010AC08 | 100-75-50 | 92-96-100% | 7035 | 2296,00 |
| M33R085C010AC04 | 100-75-50 | 92-96-100% | 5012 | 2296,00 |

H=1072 mm

Roues: Caoutchouc élastique Ø 125 mm
Capacité de charge armoire : 750 kg



CONFIGURE

ARMOIRE AVEC ROUES ET 8 TIROIRS 4X75 3X100 1X150

| ART. | tiroirs | | RAL | CHF |
|-----------------|-----------|------------|-----------|---------|
| | | | | |
| M33R085C010AGPD | 100-75-50 | 92-96-100% | 7035+7016 | 2611,50 |
| M33R085C010AG08 | 100-75-50 | 92-96-100% | 7035 | 2434,00 |
| M33R085C010AG04 | 100-75-50 | 92-96-100% | 5012 | 2434,00 |

H=1072 mm

Roues: Caoutchouc élastique Ø 125 mm
Capacité de charge armoire : 750 kg





MATÉRIEL DE SÉPARATION



| ART. | convient pour tiroir H mm | composants | CHF |
|-------------|---------------------------|---|-------|
| FFH20051500 | 50/300 | 35 x Diviseur transversal L=73 mm 16 x Diviseur 2 canaux | 65,00 |



| ART. | convient pour tiroir H mm | composants | CHF |
|-------------|---------------------------|---|-------|
| FFH20051600 | 50/300 | 50 x Diviseur transversal L=47 mm 16 x Diviseur 3 canaux | 69,50 |



| ART. | convient pour tiroir H mm | composants | CHF |
|-------------|---------------------------|---|-------|
| FFH20051700 | 50/300 | 65 x Diviseur transversal L=36 mm 16 x Diviseur 4 canaux | 75,50 |



| ART. | convient pour tiroir H mm | composants | CHF |
|-------------|---------------------------|--|-------|
| FFH20052000 | 50/300 | 30 x Diviseur transversal L=36 mm 20 x Diviseur transversal L=47 mm 10 x Diviseur transversal L=73 mm 4 x Diviseur 2 canaux 8 x Diviseur 3 canaux 4 x Diviseur 4 canaux | 62,00 |



| ART. | convient pour tiroir H mm | composants | CHF |
|-------------|---------------------------|--|-------|
| FFH20052100 | 50/300 | 8 x Diviseur 3 canaux 8 x Diviseur 4 canaux 16 x Diviseur transversal L=47 mm 24 x Diviseur transversal L=36 mm | 84,00 |

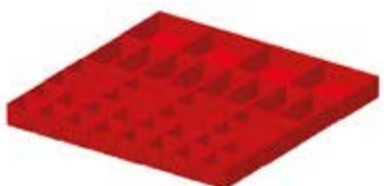

| ART. | convient pour tiroir H mm | composants | CHF |
|-------------|---------------------------|---|-------|
| FFH20051200 | 50 | 16 x Bac de rangement 75x75 mm 16 x Bac de rangement 150x75 mm | 60,00 |
| FFH20071200 | 75 | 4 x Bac de rangement 150x150 mm | 79,00 |



MATÉRIEL DE SÉPARATION



| ART. | convient pour tiroir H mm | composants | CHF |
|-------------|---------------------------|--|-------|
| FFH20051300 | 50 | 16 x Bac de rangement 150x75 mm 8 x Bac de rangement 150x150 mm | 52,50 |
| FFH20071300 | 75 | | 71,50 |
| FFH20101300 | 100/125 | | 83,50 |



| ART. | convient pour tiroir H mm | composants | CHF |
|-------------|---------------------------|---|-------|
| FFH20050500 | 50 | 1 x Séparateur longitudinal fissuré L=610 mm 2 x Diviseur transversal L=304 mm | 19,00 |
| FFH20070500 | 75 | | 19,00 |
| FFH20100500 | 100/125 | | 20,50 |
| FFH20150500 | 150/175 | | 26,00 |
| FFH20200500 | 200/250 | | 38,00 |
| FFH20300500 | 300 | | 62,50 |



| ART. | convient pour tiroir H mm | composants | CHF |
|-------------|---------------------------|---|--------|
| FFH20050600 | 50 | 2 x Séparateur longitudinal fissuré L=610 mm 3 x Diviseur transversal L=202 mm | 28,50 |
| FFH20070600 | 75 | | 28,50 |
| FFH20100600 | 100/125 | | 32,50 |
| FFH20150600 | 150/175 | | 44,00 |
| FFH20200600 | 200/250 | | 66,50 |
| FFH20300600 | 300 | | 117,00 |

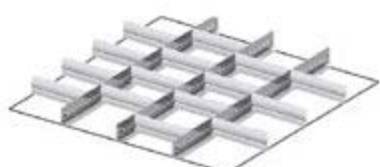

| ART. | convient pour tiroir H mm | composants | CHF |
|-------------|---------------------------|--|-------|
| FFH20050700 | 50 | 3 x Séparateur longitudinal fissuré L=610 mm 15 x Diviseur transversal L=151 mm | 44,00 |
| FFH20070700 | 75 | | 44,00 |
| FFH20100700 | 100/125 | | 45,50 |
| FFH20150700 | 150/175 | | 65,00 |
| FFH20200700 | 200/250 | | 99,00 |



| ART. | convient pour tiroir H mm | composants | CHF |
|-------------|---------------------------|---|-------|
| FFH20050800 | 50 | 4 x Séparateur longitudinal fissuré L=610 mm 9 x Diviseur transversal L=151 mm 12 x Diviseur transversal L=100 mm | 57,50 |
| FFH20070800 | 75 | | 56,00 |
| FFH20100800 | 100/125 | | 75,00 |



| ART. | convient pour tiroir H mm | composants | CHF |
|-------------|---------------------------|--|--------|
| FFH20050900 | 50 | 5 x Séparateur longitudinal fissuré L=610 mm 20 x Diviseur transversal L=100 mm | 64,50 |
| FFH20070900 | 75 | | 56,00 |
| FFH20100900 | 100/125 | | 76,00 |
| FFH20150900 | 150/175 | | 105,00 |



ARMOIRE AVEC 7 TIROIRS 1X50 2X75 2X100 1X150 1X200



| ART. | tiroirs | | RAL | CHF |
|-----------------|-----------|------------|-----------|---------|
| | | | | |
| M43A085C010AEPD | 100-75-50 | 92-96-100% | 7035+7016 | 2432,50 |
| M43A085C010AE08 | 100-75-50 | 92-96-100% | 7035 | 2234,00 |
| M43A085C010AE04 | 100-75-50 | 92-96-100% | 5012 | 2234,00 |
| M43A085C010AFPD | 200 | 100% | 7035+7016 | 2783,00 |
| M43A085C010AF08 | 200 | 100% | 7035 | 2584,50 |
| M43A085C010AF04 | 200 | 100% | 5012 | 2584,50 |

CONFIGURE

H=850 mm Les tiroirs H=50 mm ont toujours une sortie flexible

ARMOIRE AVEC 7 TIROIRS 2X75 2X100 2X125 1X150



| ART. | tiroirs | | RAL | CHF |
|-----------------|-----------|------------|-----------|---------|
| | | | | |
| M43A085C010ACPD | 100-75-50 | 92-96-100% | 7035+7016 | 2402,50 |
| M43A085C010AC08 | 100-75-50 | 92-96-100% | 7035 | 2222,00 |
| M43A085C010AC04 | 100-75-50 | 92-96-100% | 5012 | 2222,00 |
| M43A085C010ADPD | 200 | 100% | 7035+7016 | 2811,50 |
| M43A085C010AD08 | 200 | 100% | 7035 | 2630,50 |
| M43A085C010AD04 | 200 | 100% | 5012 | 2630,50 |

CONFIGURE

H=850 mm

ARMOIRE AVEC 8 TIROIRS 4X75 3X100 1X150



| ART. | tiroirs | | RAL | CHF |
|-----------------|-----------|------------|-----------|---------|
| | | | | |
| M43A085C010AGPD | 100-75-50 | 92-96-100% | 7035+7016 | 2605,50 |
| M43A085C010AG08 | 100-75-50 | 92-96-100% | 7035 | 2389,50 |
| M43A085C010AG04 | 100-75-50 | 92-96-100% | 5012 | 2389,50 |
| M43A085C010AHPD | 200 | 100% | 7035+7016 | 3073,00 |
| M43A085C010AH08 | 200 | 100% | 7035 | 2857,00 |
| M43A085C010AH04 | 200 | 100% | 5012 | 2857,00 |

CONFIGURE

H=850 mm

ARMOIRE AVEC 7 TIROIRS 1X50 2X75 2X100 1X200 1X300



| ART. | tiroirs | | RAL | CHF |
|-----------------|-----------|------------|-----------|---------|
| | | | | |
| M43A100C010BNPD | 100-75-50 | 92-96-100% | 7035+7016 | 2520,50 |
| M43A100C010BN08 | 100-75-50 | 92-96-100% | 7035 | 2314,00 |
| M43A100C010BN04 | 100-75-50 | 92-96-100% | 5012 | 2314,00 |
| M43A100C010BPPD | 200 | 100% | 7035+7016 | 2871,00 |
| M43A100C010BP08 | 200 | 100% | 7035 | 2664,50 |
| M43A100C010BP04 | 200 | 100% | 5012 | 2664,50 |

CONFIGURE

H=1000 mm Les tiroirs H=50 mm ont toujours une sortie flexible



ARMOIRE AVEC 8 TIROIRS 1X50 2X75 3X100 1X150 1X250

| ART. | tiroirs | | RAL | CHF |
|-----------------|-----------|------------|-----------|---------|
| | KG | | | |
| M43A100C010BQPD | 100-75-50 | 92-96-100% | 7035+7016 | 2697,50 |
| M43A100C010BQ08 | 100-75-50 | 92-96-100% | 7035 | 2482,50 |
| M43A100C010BQ04 | 100-75-50 | 92-96-100% | 5012 | 2482,50 |
| M43A100C010BRPD | 200 | 100% | 7035+7016 | 3106,50 |
| M43A100C010BR08 | 200 | 100% | 7035 | 2891,50 |
| M43A100C010BR04 | 200 | 100% | 5012 | 2891,50 |

CONFIGURE

H=1000 mm Les tiroirs H=50 mm ont toujours une sortie flexible



ARMOIRE AVEC 9 TIROIRS 3X50 2X75 2X100 1X150 1X250

| ART. | tiroirs | | RAL | CHF |
|-----------------|-----------|------------|-----------|---------|
| | KG | | | |
| M43A100C010CSPD | 100-75-50 | 92-96-100% | 7035+7016 | 2902,00 |
| M43A100C010CS08 | 100-75-50 | 92-96-100% | 7035 | 2659,50 |
| M43A100C010CS04 | 100-75-50 | 92-96-100% | 5012 | 2659,50 |
| M43A100C010CTPD | 200 | 100% | 7035+7016 | 3252,50 |
| M43A100C010CT08 | 200 | 100% | 7035 | 3010,00 |
| M43A100C010CT04 | 200 | 100% | 5012 | 3010,00 |

CONFIGURE

H=1000 mm Les tiroirs H=50 mm ont toujours une sortie flexible



ARMOIRE AVEC 9 TIROIRS 3X100 4X150 1X200 1X300

| ART. | tiroirs | | RAL | CHF |
|-----------------|-----------|------------|-----------|---------|
| | KG | | | |
| M43A150C010FAPD | 100-75-50 | 92-96-100% | 7035+7016 | 3276,00 |
| M43A150C010FA08 | 100-75-50 | 92-96-100% | 7035 | 3045,50 |
| M43A150C010FA04 | 100-75-50 | 92-96-100% | 5012 | 3045,50 |
| M43A150C010FBPD | 200 | 100% | 7035+7016 | 3801,50 |
| M43A150C010FB08 | 200 | 100% | 7035 | 3571,00 |
| M43A150C010FB04 | 200 | 100% | 5012 | 3571,00 |

CONFIGURE

H=1500 mm



ARMOIRE AVEC 9 TIROIRS 8X150 1X200

| ART. | tiroirs | | RAL | CHF |
|-----------------|-----------|------------|-----------|---------|
| | KG | | | |
| M43A150C010EYPD | 100-75-50 | 92-96-100% | 7035+7016 | 3240,00 |
| M43A150C010EY08 | 100-75-50 | 92-96-100% | 7035 | 3043,00 |
| M43A150C010EY04 | 100-75-50 | 92-96-100% | 5012 | 3043,00 |
| M43A150C010EZPD | 200 | 100% | 7035+7016 | 3765,50 |
| M43A150C010EZ08 | 200 | 100% | 7035 | 3568,50 |
| M43A150C010EZ04 | 200 | 100% | 5012 | 3568,50 |

CONFIGURE

H=1500 mm





MATÉRIEL DE SÉPARATION



| ART. | convient pour tiroir H mm | composants | CHF |
|-------------|---------------------------|--|-------|
| FFH30051000 | 50/300 | 130 x Diviseur transversal L=36 mm 20 x Diviseur 4 canaux | 90,50 |



| ART. | convient pour tiroir H mm | composants | CHF |
|-------------|---------------------------|--|-------|
| FFH30051200 | 50/300 | 100 x Diviseur transversal L=47 mm 20 x Diviseur 3 canaux | 85,50 |

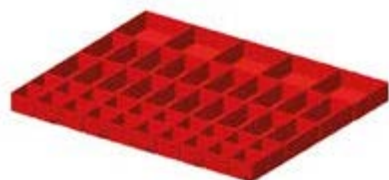

| ART. | convient pour tiroir H mm | composants | CHF |
|-------------|---------------------------|--|-------|
| FFH30050700 | 50 | 20 x Bac de rangement 75x75 mm 20 x Bac de rangement 150x75 mm 5 x Bac de rangement 150x150 mm | 70,50 |
| FFH30070700 | 75 | | 88,00 |



| ART. | convient pour tiroir H mm | composants | CHF |
|-------------|---------------------------|---|-------|
| FFH30050800 | 50 | 20 x Bac de rangement 150x75 mm 10 x Bac de rangement 150x150 mm | 62,00 |
| FFH30070800 | 75 | | 80,00 |
| FFH30100800 | 100/125 | | 91,50 |



| ART. | convient pour tiroir H mm | composants | CHF |
|-------------|---------------------------|----------------------------------|-------|
| FFH30050900 | 50 | 20 x Bac de rangement 150x150 mm | 58,00 |
| FFH30070900 | 75 | | 74,50 |
| FFH30100900 | 100/125 | | 81,50 |



| ART. | convient pour tiroir H mm | composants | CHF |
|-------------|---------------------------|---|--------|
| FFH30100200 | 100/125 | 2 x Séparateur longitudinal fissuré L=610 mm 8 x Diviseur transversal L=253 mm | 41,50 |
| FFH30150200 | 150/175 | | 51,50 |
| FFH30200200 | 200/250 | | 85,50 |
| FFH30300200 | 300 | | 141,50 |



MATÉRIEL DE SÉPARATION

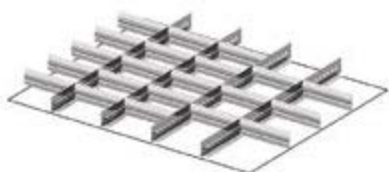

| ART. | convient pour tiroir H mm | composants | CHF |
|-------------|---------------------------|--|--------|
| FFH30070300 | 75 | 4 x Séparateur longitudinal fissuré L=610 mm 21 x Diviseur transversal L=151 mm | 50,00 |
| FFH30100300 | 100/125 | | 62,00 |
| FFH30150300 | 150/175 | | 89,50 |
| FFH30200300 | 200/250 | | 134,50 |
| FFH30300300 | 300 | | 264,00 |

| ART. | convient pour tiroir H mm | composants | CHF |
|-------------|---------------------------|---|--------|
| FFH30070400 | 75 | 3 x Séparateur longitudinal fissuré L=610 mm 5 x Diviseur transversal L=151 mm 10 x Diviseur transversal L=202 mm | 45,50 |
| FFH30100400 | 100/125 | | 60,00 |
| FFH30150400 | 150/175 | | 76,00 |
| FFH30200400 | 200/250 | | 125,00 |
| FFH30300400 | 300 | | 245,00 |





ARMOIRE AVEC 5 TIROIRS 3X100 1X150 1X300



| ART. | tiroirs | | RAL | CHF |
|-----------------|-----------|------------|-----------|---------|
| | | | | |
| M53A085C010AKPD | 100-75-50 | 92-96-100% | 7035+7016 | 2025,00 |
| M53A085C010AK08 | 100-75-50 | 92-96-100% | 7035 | 1840,50 |
| M53A085C010AK04 | 100-75-50 | 92-96-100% | 5012 | 1840,50 |
| M53A085C010ALPD | 200 | 100% | 7035+7016 | 2317,00 |
| M53A085C010AL08 | 200 | 100% | 7035 | 2132,50 |
| M53A085C010AL04 | 200 | 100% | 5012 | 2132,50 |

CONFIGURE

H=850 mm

ARMOIRE AVEC 6 TIROIRS 2X75 2X100 1X150 1X250



| ART. | tiroirs | | RAL | CHF |
|-----------------|-----------|------------|-----------|---------|
| | | | | |
| M53A085C010AMPD | 100-75-50 | 92-96-100% | 7035+7016 | 2220,00 |
| M53A085C010AM08 | 100-75-50 | 92-96-100% | 7035 | 1996,50 |
| M53A085C010AM04 | 100-75-50 | 92-96-100% | 5012 | 1996,50 |
| M53A085C010ANPD | 200 | 100% | 7035+7016 | 2570,50 |
| M53A085C010AN08 | 200 | 100% | 7035 | 2347,00 |
| M53A085C010AN04 | 200 | 100% | 5012 | 2347,00 |

CONFIGURE

H=850 mm

ARMOIRE AVEC 7 TIROIRS 1X50 2X75 2X100 1X150 1X200



| ART. | tiroirs | | RAL | CHF |
|-----------------|-----------|------------|-----------|---------|
| | | | | |
| M53A085C010AEPD | 100-75-50 | 92-96-100% | 7035+7016 | 2431,00 |
| M53A085C010AE08 | 100-75-50 | 92-96-100% | 7035 | 2164,00 |
| M53A085C010AE04 | 100-75-50 | 92-96-100% | 5012 | 2164,00 |
| M53A085C010AFPD | 200 | 100% | 7035+7016 | 2781,50 |
| M53A085C010AF08 | 200 | 100% | 7035 | 2514,50 |
| M53A085C010AF04 | 200 | 100% | 5012 | 2514,50 |

CONFIGURE

H=850 mm Les tiroirs H=50 mm ont toujours une sortie flexible

ARMOIRE AVEC 5 TIROIRS 2X100 2X200 1X300



| ART. | tiroirs | | RAL | CHF |
|-----------------|-----------|------------|-----------|---------|
| | | | | |
| M53A100C010EAPD | 100-75-50 | 92-96-100% | 7035+7016 | 2114,50 |
| M53A100C010EA08 | 100-75-50 | 92-96-100% | 7035 | 1935,00 |
| M53A100C010EA04 | 100-75-50 | 92-96-100% | 5012 | 1935,00 |
| M53A100C010EBPD | 200 | 100% | 7035+7016 | 2406,50 |
| M53A100C010EB08 | 200 | 100% | 7035 | 2227,00 |
| M53A100C010EB04 | 200 | 100% | 5012 | 2227,00 |

CONFIGURE

H=1000 mm



ARMOIRE AVEC 6 TIROIRS 1X100 4X150 1X200

| ART. | tiroirs | | RAL | CHF |
|-----------------|-----------|------------|-----------|---------|
| | KG | | | |
| M53A100C010DBPD | 100-75-50 | 92-96-100% | 7035+7016 | 2333,00 |
| M53A100C010DB08 | 100-75-50 | 92-96-100% | 7035 | 2119,00 |
| M53A100C010DB04 | 100-75-50 | 92-96-100% | 5012 | 2119,00 |
| M53A100C010DCPD | 200 | 100% | 7035+7016 | 2683,50 |
| M53A100C010DC08 | 200 | 100% | 7035 | 2469,50 |
| M53A100C010DC04 | 200 | 100% | 5012 | 2469,50 |

H=1000 mm



ARMOIRE AVEC 7 TIROIRS 1X50 2X75 2X100 1X200 1X300

| ART. | tiroirs | | RAL | CHF |
|-----------------|-----------|------------|-----------|---------|
| | KG | | | |
| M53A100C010BNPD | 100-75-50 | 92-96-100% | 7035+7016 | 2515,50 |
| M53A100C010BN08 | 100-75-50 | 92-96-100% | 7035 | 2247,50 |
| M53A100C010BN04 | 100-75-50 | 92-96-100% | 5012 | 2247,50 |
| M53A100C010BPPD | 200 | 100% | 7035+7016 | 2866,00 |
| M53A100C010BP08 | 200 | 100% | 7035 | 2597,50 |
| M53A100C010BP04 | 200 | 100% | 5012 | 2597,50 |

H=1000 mm Les tiroirs H=50 mm ont toujours une sortie flexible



ARMOIRE AVEC 7 TIROIRS 2X75 1X100 3X150 1X200

| ART. | tiroirs | | RAL | CHF |
|-----------------|-----------|------------|-----------|---------|
| | KG | | | |
| M53A100C010AWPD | 100-75-50 | 92-96-100% | 7035+7016 | 2530,00 |
| M53A100C010AW08 | 100-75-50 | 92-96-100% | 7035 | 2274,00 |
| M53A100C010AW04 | 100-75-50 | 92-96-100% | 5012 | 2274,00 |
| M53A100C010BHPD | 200 | 100% | 7035+7016 | 2939,00 |
| M53A100C010BH08 | 200 | 100% | 7035 | 2682,50 |
| M53A100C010BH04 | 200 | 100% | 5012 | 2682,50 |

H=1000 mm



ARMOIRE AVEC 8 TIROIRS 1X50 2X75 2X100 2X150 1X200

| ART. | tiroirs | | RAL | CHF |
|-----------------|-----------|------------|-----------|---------|
| | KG | | | |
| M53A100C010CUPD | 100-75-50 | 92-96-100% | 7035+7016 | 2734,00 |
| M53A100C010CU08 | 100-75-50 | 92-96-100% | 7035 | 2431,50 |
| M53A100C010CU04 | 100-75-50 | 92-96-100% | 5012 | 2431,50 |
| M53A100C010CVPD | 200 | 100% | 7035+7016 | 3142,50 |
| M53A100C010CV08 | 200 | 100% | 7035 | 2840,50 |
| M53A100C010CV04 | 200 | 100% | 5012 | 2840,50 |

H=1000 mm Les tiroirs H=50 mm ont toujours une sortie flexible





ARMOIRE AVEC 8 TIROIRS 2X75 3X100 3X150

| ART. | tiroirs | | RAL | CHF |
|-----------------|-----------|------------|-----------|---------|
| | | | | |
| M53A100C010DDPD | 100-75-50 | 92-96-100% | 7035+7016 | 2744,00 |
| M53A100C010DD08 | 100-75-50 | 92-96-100% | 7035 | 2447,00 |
| M53A100C010DD04 | 100-75-50 | 92-96-100% | 5012 | 2447,00 |
| M53A100C010DEPD | 200 | 100% | 7035+7016 | 3211,00 |
| M53A100C010DE08 | 200 | 100% | 7035 | 2914,00 |
| M53A100C010DE04 | 200 | 100% | 5012 | 2914,00 |



H=1000 mm



ARMOIRE AVEC 10 TIROIRS 1X50 2X75 7X100

| ART. | tiroirs | | RAL | CHF |
|------------------|-----------|------------|-----------|---------|
| | | | | |
| M53A100C010DFPD | 100-75-50 | 92-96-100% | 7035+7016 | 3161,50 |
| M53A100C010DF08 | 100-75-50 | 92-96-100% | 7035 | 2777,50 |
| M53A100C010DF04 | 100-75-50 | 92-96-100% | 5012 | 2777,50 |
| M53A100C010DGPDP | 200 | 100% | 7035+7016 | 3687,00 |
| M53A100C010DG08 | 200 | 100% | 7035 | 3303,00 |
| M53A100C010DG04 | 200 | 100% | 5012 | 3303,00 |



H=1000 mm Les tiroirs H=50 mm ont toujours une sortie flexible



ARMOIRE AVEC 9 TIROIRS 2X75 2X100 1X150 3X200 1X300

| ART. | tiroirs | | RAL | CHF |
|-----------------|-----------|------------|-----------|---------|
| | | | | |
| M53A150C010LXPD | 100-75-50 | 92-96-100% | 7035+7016 | 3275,00 |
| M53A150C010LX08 | 100-75-50 | 92-96-100% | 7035 | 2948,00 |
| M53A150C010LX04 | 100-75-50 | 92-96-100% | 5012 | 2948,00 |
| M53A150C010LYPD | 200 | 100% | 7035+7016 | 3801,00 |
| M53A150C010LY08 | 200 | 100% | 7035 | 3473,50 |
| M53A150C010LY04 | 200 | 100% | 5012 | 3473,50 |



H=1500 mm



ARMOIRE AVEC 9 TIROIRS 2X100 6X150 1X300

| ART. | tiroirs | | RAL | CHF |
|-----------------|-----------|------------|-----------|---------|
| | | | | |
| M53A150C010FJPD | 100-75-50 | 92-96-100% | 7035+7016 | 3291,50 |
| M53A150C010FJ08 | 100-75-50 | 92-96-100% | 7035 | 2966,00 |
| M53A150C010FJ04 | 100-75-50 | 92-96-100% | 5012 | 2966,00 |
| M53A150C010FKPD | 200 | 100% | 7035+7016 | 3817,50 |
| M53A150C010FK08 | 200 | 100% | 7035 | 3492,00 |
| M53A150C010FK04 | 200 | 100% | 5012 | 3492,00 |



H=1500 mm



ARMOIRE AVEC 10 TIROIRS 1X50 4X100 1X150 4X200



| ART. | tiroirs | | RAL | CHF |
|-----------------|-----------|------------|-----------|---------|
| | | | | |
| M53A150C010LZPD | 100-75-50 | 92-96-100% | 7035+7016 | 3500,50 |
| M53A150C010LZ08 | 100-75-50 | 92-96-100% | 7035 | 3135,00 |
| M53A150C010LZ04 | 100-75-50 | 92-96-100% | 5012 | 3135,00 |
| M53A150C010MAPD | 200 | 100% | 7035+7016 | 4026,00 |
| M53A150C010MA08 | 200 | 100% | 7035 | 3661,00 |
| M53A150C010MA04 | 200 | 100% | 5012 | 3661,00 |

H=1500 mm Les tiroirs H=50 mm ont toujours une sortie flexible

CONFIGURE



ARMOIRE 2XPF 2XPE

| ART. | étagères extractibles | | RAL | CHF |
|-----------------|-----------------------|------|-----------|---------|
| | | | | |
| M53A200C010SVPD | 200 | 100% | 7035+7016 | 2203,50 |
| M53A200C010SV08 | 200 | 100% | 7035 | 2125,50 |
| M53A200C010SV04 | 200 | 100% | 5012 | 2125,50 |

H=2000 mm

CONFIGURE



ARMOIRE AVEC 4 TIROIRS 2XPF 1X150 1X200 1X250 1X300

| ART. | tiroirs | | RAL | CHF |
|-----------------|---------|------|-----------|---------|
| | | | | |
| M53A200C010SXPD | 200 | 100% | 7035+7016 | 2920,50 |
| M53A200C010SX08 | 200 | 100% | 7035 | 2779,00 |
| M53A200C010SX04 | 200 | 100% | 5012 | 2779,00 |

H=2000 mm

CONFIGURE

PE: ÉTAGÈRE EXTRACTIBLE
 PF: ÉTAGÈRE RAINURÉE



DIM. INTÉRIEURES LxP



CHARGE UTILE



EXTRACTION



RAL 7035 + RAL 7016



RAL 5012



RAL 7035



ARMOIRE AVEC 7 TIROIRS 2XPF 1X50 1X75 1X100 1X125 1X150 2X200

| ART. | tiroirs | | RAL | CHF |
|-----------------|---------|------|-----------|---------|
| | | | | |
| M53A200C010SWPD | 200 | 100% | 7035+7016 | 3668,00 |
| M53A200C010SW08 | 200 | 100% | 7035 | 3408,50 |
| M53A200C010SW04 | 200 | 100% | 5012 | 3408,50 |

H=2000 mm Les tiroirs H=50 mm ont toujours une sortie flexible

CONFIGURE



ARMOIRE AVEC PORTES 2XPF 2XPE

| ART. | étagères extractibles | | RAL | CHF |
|-----------------|-----------------------|------------|-----------|---------|
| | | | | |
| M53A200C010SUPD | 100-75-50 | 92-96-100% | 7035+7016 | 2368,50 |
| M53A200C010SU08 | 100-75-50 | 92-96-100% | 7035 | 2368,50 |
| M53A200C010SU04 | 100-75-50 | 92-96-100% | 5012 | 2368,50 |

H=2000 mm

CONFIGURE



ARMOIRE AVEC PORTES ET 7 TIROIRS 3XPR 2X75 1X100 3X150 1X200

| ART. | tiroirs | | RAL | CHF |
|-----------------|-----------|------------|-----------|---------|
| | | | | |
| M53A200C010FYPD | 100-75-50 | 92-96-100% | 7035+7016 | 4063,00 |
| M53A200C010FY08 | 100-75-50 | 92-96-100% | 7035 | 3806,50 |
| M53A200C010FY04 | 100-75-50 | 92-96-100% | 5012 | 3806,50 |
| M53A200C010FZPD | 200 | 100% | 7035+7016 | 4471,50 |
| M53A200C010FZ08 | 200 | 100% | 7035 | 4215,50 |
| M53A200C010FZ04 | 200 | 100% | 5012 | 4215,50 |

H=2000 mm

CONFIGURE



ARMOIRE AVEC PORTES ET 3 TIROIRS 2XPR 2X100 1X150 2XPE



| ART. | tiroirs / étagères extractibles | | RAL | CHF |
|-----------------|---------------------------------|------------|-----------|---------|
| | | | | |
| M53A200C010FWPD | 100-75-50 | 92-96-100% | 7035+7016 | 3128,50 |
| M53A200C010FW08 | 100-75-50 | 92-96-100% | 7035 | 3128,50 |
| M53A200C010FW04 | 100-75-50 | 92-96-100% | 5012 | 3128,50 |
| M53A200C010FXPD | 200 | 100% | 7035+7016 | 3420,50 |
| M53A200C010FX08 | 200 | 100% | 7035 | 3420,50 |
| M53A200C010FX04 | 200 | 100% | 5012 | 3420,50 |

H=2000 mm

CONFIGURE



ARMOIRE AVEC ROUES ET 7 TIROIRS 2X75 3X100 2X150

| ART. | tiroirs | | RAL | CHF |
|-----------------|-----------|------------|-----------|---------|
| | | | | |
| M53R085C01095PD | 100-75-50 | 92-96-100% | 7035+7016 | 3111,50 |
| M53R085C0109508 | 100-75-50 | 92-96-100% | 7035 | 2849,50 |
| M53R085C0109504 | 100-75-50 | 92-96-100% | 5012 | 2849,50 |

H=1072 mm

Roues: Caoutchouc élastique Ø 160 mm
Capacité de charge armoire : 900 kg

CONFIGURE



PE: ÉTAGÈRE EXTRACTIBLE
PR: ÉTAGÈRE RÉGLABLE
PF: ÉTAGÈRE RAINURÉE



DIM. INTÉRIEURES LxP



CHARGE UTILE



EXTRACTION



RAL 7035 + RAL 7016



RAL 5012



RAL 7035



MATÉRIEL DE SÉPARATION



| ART. | convient pour tiroir H mm | composants | CHF |
|-------------|---------------------------|---|-------|
| FFH50050900 | 50/300 | 15 x Diviseur transversal L=36 mm 10 x Diviseur transversal L=47 mm 6 x Diviseur transversal L=73 mm 8 x Diviseur 2 canaux 8 x Diviseur 3 canaux 8 x Diviseur 4 canaux | 82,50 |



| ART. | convient pour tiroir H mm | composants | CHF |
|-------------|---------------------------|---|-------|
| FFH50051900 | 50/300 | 30 x Diviseur transversal L=36 mm 10 x Diviseur transversal L=47 mm 8 x Diviseur 3 canaux 16 x Diviseur 4 canaux | 92,00 |



| ART. | convient pour tiroir H mm | composants | CHF |
|-------------|---------------------------|---|--------|
| FFH50050800 | 50 | 12 x Bac de rangement 150x75 mm 18 x Bac de rangement 150x150 mm | 75,00 |
| FFH50070800 | 75 | | 101,00 |
| FFH50100800 | 100/125 | | 113,50 |



| ART. | convient pour tiroir H mm | composants | CHF |
|-------------|---------------------------|---|--------|
| FFH50051700 | 50 | 20 x Bac de rangement 75x75 mm 14 x Bac de rangement 150x75 mm 12 x Bac de rangement 150x150 mm | 83,00 |
| FFH50071700 | 75 | | 109,50 |



| ART. | convient pour tiroir H mm | composants | CHF |
|-------------|---------------------------|----------------------------------|--------|
| FFH50051800 | 50 | 24 x Bac de rangement 150x150 mm | 72,50 |
| FFH50071800 | 75 | | 98,00 |
| FFH50101800 | 100/125 | | 108,00 |



| ART. | convient pour tiroir H mm | composants | CHF |
|-------------|---------------------------|--|--------|
| FFH50050700 | 50 | 4 x Séparateur longitudinal fissuré L=610 mm 2 x Diviseur transversal L=151 mm 3 x Diviseur transversal L=202 mm | 43,50 |
| FFH50070700 | 75 | | 43,50 |
| FFH50100700 | 100/125 | | 49,00 |
| FFH50150700 | 150/175 | | 57,00 |
| FFH50200700 | 200/250 | | 101,00 |
| FFH50300700 | 300 | | 227,50 |



MATÉRIEL DE SÉPARATION



| ART. | convient pour tiroir H mm | composants | CHF |
|-------------|---------------------------|---|--------|
| FFH50051000 | 50 | 2 x Séparateur longitudinal fissuré L=610 mm 2 x Diviseur transversal L=304 mm | 28,50 |
| FFH50071000 | 75 | | 28,50 |
| FFH50101000 | 100/125 | | 30,50 |
| FFH50151000 | 150/175 | | 33,00 |
| FFH50201000 | 200/250 | | 50,50 |
| FFH50301000 | 300 | | 120,50 |



| ART. | convient pour tiroir H mm | composants | CHF |
|-------------|---------------------------|--|--------|
| FFH50051300 | 50 | 5 x Séparateur longitudinal fissuré L=610 mm 12 x Diviseur transversal L=151 mm | 56,50 |
| FFH50071300 | 75 | | 45,50 |
| FFH50101300 | 100/125 | | 57,00 |
| FFH50151300 | 150/175 | | 82,50 |
| FFH50201300 | 200/250 | | 142,50 |
| FFH50301300 | 300 | | 306,00 |



| ART. | convient pour tiroir H mm | composants | CHF |
|-------------|---------------------------|---|-------|
| FFH50051500 | 50 | 7 x Séparateur longitudinal fissuré L=610 mm 12 x Diviseur transversal L=100 mm 2 x Diviseur transversal L=151 mm | 67,50 |
| FFH50071500 | 75 | | 57,50 |
| FFH50101500 | 100/125 | | 73,00 |





ARMOIRE AVEC 7 TIROIRS 2X75 2X100 1X150 2X200



CONFIGURE

| ART. | tiroirs | | RAL | CHF |
|-----------------|-----------|------------|-----------|---------|
| | | | | |
| M63A100C010DYPD | 100-75-50 | 92-96-100% | 7035+7016 | 2919,50 |
| M63A100C010DY08 | 100-75-50 | 92-96-100% | 7035 | 2837,00 |
| M63A100C010DY04 | 100-75-50 | 92-96-100% | 5012 | 2837,00 |
| M63A100C010DZPD | 200 | 100% | 7035+7016 | 3328,50 |
| M63A100C010DZ08 | 200 | 100% | 7035 | 3246,00 |
| M63A100C010DZ04 | 200 | 100% | 5012 | 3246,00 |

H=1000 mm

ARMOIRE AVEC 8 TIROIRS 2X75 4X100 1X150 1X200



CONFIGURE

| ART. | tiroirs | | RAL | CHF |
|-----------------|-----------|------------|-----------|---------|
| | | | | |
| M63A100C010CNPD | 100-75-50 | 92-96-100% | 7035+7016 | 3158,00 |
| M63A100C010CN08 | 100-75-50 | 92-96-100% | 7035 | 3071,50 |
| M63A100C010CN04 | 100-75-50 | 92-96-100% | 5012 | 3071,50 |
| M63A100C010CPPD | 200 | 100% | 7035+7016 | 3625,00 |
| M63A100C010CP08 | 200 | 100% | 7035 | 3539,00 |
| M63A100C010CP04 | 200 | 100% | 5012 | 3539,00 |

H=1000 mm

ARMOIRE AVEC 8 TIROIRS 2X75 3X100 3X150



CONFIGURE

| ART. | tiroirs | | RAL | CHF |
|-----------------|-----------|------------|-----------|---------|
| | | | | |
| M63A100C010DDPD | 100-75-50 | 92-96-100% | 7035+7016 | 3154,00 |
| M63A100C010DD08 | 100-75-50 | 92-96-100% | 7035 | 3057,00 |
| M63A100C010DD04 | 100-75-50 | 92-96-100% | 5012 | 3057,00 |
| M63A100C010DEPD | 200 | 100% | 7035+7016 | 3621,00 |
| M63A100C010DE08 | 200 | 100% | 7035 | 3524,00 |
| M63A100C010DE04 | 200 | 100% | 5012 | 3524,00 |

H=1000 mm

ARMOIRE AVEC 10 TIROIRS 2X150 1X125 1X75 2X100 2X150 2X200



CONFIGURE

| ART. | tiroirs | | RAL | CHF |
|-----------------|---------|------|-----------|---------|
| | | | | |
| M63A150C010MCPD | 200 | 100% | 7035+7016 | 4707,00 |
| M63A150C010MC08 | 200 | 100% | 7035 | 4559,00 |
| M63A150C010MC04 | 200 | 100% | 5012 | 4559,00 |

H=1500 mm



ARMOIRE AVEC 11 TIROIRS 1X150 1X125 1X75 4X100 3X150 1X200

| ART. | tiroirs | | RAL | CHF |
|-----------------|---------|------|-----------|---------|
| | | | | |
| M63A150C010MEPD | 200 | 100% | 7035+7016 | 5003,50 |
| M63A150C010ME08 | 200 | 100% | 7035 | 4852,00 |
| M63A150C010ME04 | 200 | 100% | 5012 | 4852,00 |

H=1500 mm

CONFIGURE



ARMOIRE AVEC 7 TIROIRS 2XPR 2X75 1X100 3X150 1X200

| ART. | tiroirs | | RAL | CHF |
|-----------------|---------|------|-----------|---------|
| | | | | |
| M63A200C010FTPD | 200 | 100% | 7035+7016 | 4386,00 |
| M63A200C010FT08 | 200 | 100% | 7035 | 4293,00 |
| M63A200C010FT04 | 200 | 100% | 5012 | 4293,00 |

H=2000 mm

CONFIGURE



ARMOIRE AVEC PORTES ET 7 TIROIRS 3XPR 2X75 1X100 3X150 1X200

| ART. | tiroirs | | RAL | CHF |
|-----------------|---------|------|-----------|---------|
| | | | | |
| M63A200C010FZPD | 200 | 100% | 7035+7016 | 5194,50 |
| M63A200C010FZ08 | 200 | 100% | 7035 | 5101,00 |
| M63A200C010FZ04 | 200 | 100% | 5012 | 5101,00 |

H=2000 mm

CONFIGURE



MATÉRIEL DE SÉPARATION



| ART. | convient pour tiroir H mm | composants | CHF |
|-------------|---------------------------|---|--------|
| FFH60070200 | 75 | 4 x Séparateur longitudinal fissuré L=610 mm 3 x Diviseur transversal L=151 mm 3 x Diviseur transversal L=168 mm 9 x Diviseur transversal L=253 mm | 53,50 |
| FFH60100200 | 100/125 | | 64,00 |
| FFH60150200 | 150/175 | | 92,00 |
| FFH60200200 | 200/250 | | 130,50 |

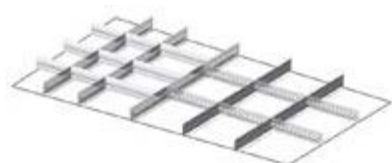

| ART. | convient pour tiroir H mm | composants | CHF |
|-------------|---------------------------|--|-------|
| FFH60070500 | 75 | 5 x Séparateur longitudinal fissuré L=610 mm 6 x Diviseur transversal L=134 mm 9 x Diviseur transversal L=202 mm | 54,50 |
| FFH60100500 | 100/125 | | 66,00 |
| FFH60150500 | 150/175 | | 95,50 |

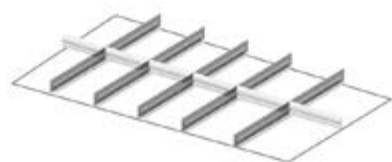

| ART. | convient pour tiroir H mm | composants | CHF |
|-------------|---------------------------|---|--------|
| FFH60070800 | 75 | 5 x Séparateur longitudinal fissuré L=610 mm 2 x Diviseur transversal L=151 mm 1 x Diviseur transversal L=168 mm 3 x Diviseur transversal L=202 mm | 39,50 |
| FFH60100800 | 100/125 | | 50,00 |
| FFH60150800 | 150/175 | | 71,00 |
| FFH60200800 | 200/250 | | 108,50 |
| FFH60300800 | 300 | | 243,00 |



| ART. | convient pour tiroir H mm | composants | CHF |
|-------------|---------------------------|--|--------|
| FFH60071100 | 75 | 6 x Séparateur longitudinal fissuré L=610 mm 6 x Diviseur transversal L=151 mm 1 x Diviseur transversal L=168 mm | 45,50 |
| FFH60101100 | 100/125 | | 58,00 |
| FFH60151100 | 150/175 | | 82,00 |
| FFH60201100 | 200/250 | | 125,50 |
| FFH60301100 | 300 | | 285,00 |





ARMOIRE AVEC 5 TIROIRS 2X100 2X200 1X300



CONFIGURE

| ART. | tiroirs | | RAL | CHF |
|-----------------|-----------|------------|-----------|---------|
| | | | | |
| M73A100C010EAPD | 100-75-50 | 92-96-100% | 7035+7016 | 2870,00 |
| M73A100C010EA08 | 100-75-50 | 92-96-100% | 7035 | 2703,00 |
| M73A100C010EA04 | 100-75-50 | 92-96-100% | 5012 | 2703,00 |
| M73A100C010EBPD | 200 | 100% | 7035+7016 | 3162,00 |
| M73A100C010EB08 | 200 | 100% | 7035 | 2995,00 |
| M73A100C010EB04 | 200 | 100% | 5012 | 2995,00 |

H=1000 mm

ARMOIRE AVEC 7 TIROIRS 2X75 2X100 1X150 2X200



CONFIGURE

| ART. | tiroirs | | RAL | CHF |
|-----------------|-----------|------------|-----------|---------|
| | | | | |
| M73A100C010DYPD | 100-75-50 | 92-96-100% | 7035+7016 | 3367,50 |
| M73A100C010DY08 | 100-75-50 | 92-96-100% | 7035 | 3127,50 |
| M73A100C010DY04 | 100-75-50 | 92-96-100% | 5012 | 3127,50 |
| M73A100C010DZPD | 200 | 100% | 7035+7016 | 3776,50 |
| M73A100C010DZ08 | 200 | 100% | 7035 | 3536,00 |
| M73A100C010DZ04 | 200 | 100% | 5012 | 3536,00 |

H=1000 mm

ARMOIRE AVEC 8 TIROIRS 2X75 4X100 1X150 1X200



CONFIGURE

| ART. | tiroirs | | RAL | CHF |
|-----------------|-----------|------------|-----------|---------|
| | | | | |
| M73A100C010CNPD | 100-75-50 | 92-96-100% | 7035+7016 | 3678,50 |
| M73A100C010CN08 | 100-75-50 | 92-96-100% | 7035 | 3374,00 |
| M73A100C010CN04 | 100-75-50 | 92-96-100% | 5012 | 3374,00 |
| M73A100C010CPPD | 200 | 100% | 7035+7016 | 4145,50 |
| M73A100C010CP08 | 200 | 100% | 7035 | 3841,00 |
| M73A100C010CP04 | 200 | 100% | 5012 | 3841,00 |

H=1000 mm

ARMOIRE AVEC 10 TIROIRS 2X150 1X125 1X75 2X100 2X150 2X200



CONFIGURE

| ART. | tiroirs | | RAL | CHF |
|-----------------|---------|------|-----------|---------|
| | | | | |
| M73A150C010MCPD | 200 | 100% | 7035+7016 | 5221,00 |
| M73A150C010MC08 | 200 | 100% | 7035 | 4893,00 |
| M73A150C010MC04 | 200 | 100% | 5012 | 4893,00 |

H=1500 mm



ARMOIRE AVEC 11 TIROIRS 1X150 1X125 1X75 4X100 3X150 1X200

| ART. | tiroirs | | RAL | CHF |
|-----------------|---------|------|-----------|---------|
| | | | | |
| M73A150C010MEPD | 200 | 100% | 7035+7016 | 5590,50 |
| M73A150C010ME08 | 200 | 100% | 7035 | 5198,50 |
| M73A150C010ME04 | 200 | 100% | 5012 | 5198,50 |

H=1500 mm



ARMOIRE AVEC 7 TIROIRS 2XPR 2X75 1X100 3X150 1X200

| ART. | tiroirs | | RAL | CHF |
|-----------------|---------|------|-----------|---------|
| | | | | |
| M73A200C010FTPD | 200 | 100% | 7035+7016 | 4771,00 |
| M73A200C010FT08 | 200 | 100% | 7035 | 4547,00 |
| M73A200C010FT04 | 200 | 100% | 5012 | 4547,00 |

H=2000 mm



ARMOIRE AVEC PORTES ET 7 TIROIRS 3XPR 2X75 1X100 3X150 1X200

| ART. | tiroirs | | RAL | CHF |
|-----------------|---------|------|-----------|---------|
| | | | | |
| M73A200C010FZPD | 200 | 100% | 7035+7016 | 5611,50 |
| M73A200C010FZ08 | 200 | 100% | 7035 | 5387,50 |
| M73A200C010FZ04 | 200 | 100% | 5012 | 5387,50 |

H=2000 mm





MATÉRIEL DE SÉPARATION

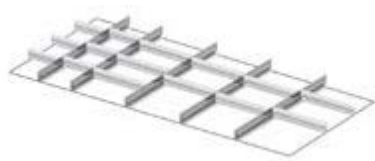

| ART. | convient pour tiroir H mm | composants | CHF |
|-------------|---------------------------|---|--------|
| FFH70070200 | 75 | | 58,00 |
| FFH70100200 | 100/125 | 5 x Séparateur longitudinal fissuré L=610 mm 6 x Diviseur transversal L=151 mm | 69,50 |
| FFH70150200 | 150/175 | 9 x Diviseur transversal L=253 mm | 100,00 |
| FFH70200200 | 200/250 | | 147,00 |



| ART. | convient pour tiroir H mm | composants | CHF |
|-------------|---------------------------|--|--------|
| FFH70070300 | 75 | | 69,00 |
| FFH70100300 | 100/125 | 6 x Séparateur longitudinal fissuré L=610 mm 3 x Diviseur transversal L=134 mm 3 x Diviseur transversal L=168 mm | 83,50 |
| FFH70150300 | 150/175 | 14 x Diviseur transversal L=202 mm | 121,50 |

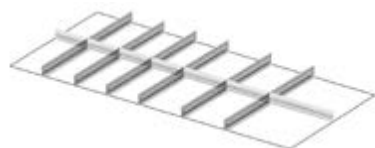

| ART. | convient pour tiroir H mm | composants | CHF |
|-------------|---------------------------|--|--------|
| FFH70070700 | 75 | | 47,50 |
| FFH70100700 | 100/125 | 6 x Séparateur longitudinal fissuré L=610 mm 4 x Diviseur transversal L=151 mm 2 x Diviseur transversal L=202 mm | 59,00 |
| FFH70150700 | 150/175 | 1 x Diviseur transversal L=304 mm | 84,00 |
| FFH70200700 | 200/250 | | 130,00 |
| FFH70300700 | 300 | | 293,00 |

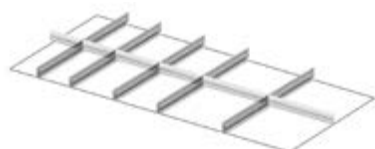

| ART. | convient pour tiroir H mm | composants | CHF |
|-------------|---------------------------|--|--------|
| FFH70070800 | 75 | | 41,50 |
| FFH70100800 | 100/125 | 5 x Séparateur longitudinal fissuré L=610 mm 2 x Diviseur transversal L=151 mm 2 x Diviseur transversal L=202 mm | 52,00 |
| FFH70150800 | 150/175 | 2 x Diviseur transversal L=304 mm | 73,50 |
| FFH70200800 | 200/250 | | 112,00 |
| FFH70300800 | 300 | | 252,00 |



MASTER

ACCESSOIRES



PLATEAU EN ACIER INOX

| ART. | adapté pour armoire EH | L mm | P mm | H mm | CHF |
|-----------------|------------------------|------|------|------|--------|
| M12T030MDNX710A | 18x27 | 408 | 573 | 31 | 258,00 |
| M22T030MDNX710A | 27x27 | 561 | 573 | 31 | 295,50 |
| M32T030MDNX710A | 36x27 | 714 | 573 | 31 | 335,50 |
| M52T030MDNX710A | 54x27 | 1020 | 573 | 31 | 417,50 |
| M23T030MDNX710A | 27x36 | 561 | 726 | 31 | 336,50 |
| M33T030MDNX710A | 36x36 | 714 | 726 | 31 | 385,00 |
| M43T030MDNX710A | 45x36 | 867 | 726 | 31 | 439,00 |
| M53T030MDNX710A | 54x36 | 1020 | 726 | 31 | 483,00 |
| M63T030MDNX710A | 64x36 | 1190 | 726 | 31 | 539,00 |
| M73T030MDNX710A | 78x36 | 1428 | 726 | 31 | 616,00 |



PLATEAU EN ACIER CAOUTCHOUTÉ

| ART. | adapté pour armoire EH | L mm | P mm | H mm | couleur | CHF |
|-----------------|------------------------|------|------|------|---------|--------|
| M12T030MDGM7107 | 18x27 | 408 | 573 | 32 | Noir | 239,50 |
| M22T030MDGM7107 | 27x27 | 561 | 573 | 32 | Noir | 278,50 |
| M32T030MDGM7107 | 36x27 | 714 | 573 | 32 | Noir | 293,50 |
| M52T030MDGM7107 | 54x27 | 1020 | 573 | 32 | Noir | 407,50 |
| M23T030MDGM7107 | 27x36 | 561 | 726 | 32 | Noir | 295,00 |
| M33T030MDGM7107 | 36x36 | 714 | 726 | 32 | Noir | 310,50 |
| M43T030MDGM7107 | 45x36 | 867 | 726 | 32 | Noir | 362,50 |
| M53T030MDGM7107 | 54x36 | 1020 | 726 | 32 | Noir | 429,00 |
| M63T030MDGM7107 | 64x36 | 1190 | 726 | 32 | Noir | 450,50 |
| M73T030MDGM7107 | 78x36 | 1428 | 726 | 32 | Noir | 481,00 |



PLATEAU EN MULTIPLEX

| ART. | adapté pour armoire EH | L mm | P mm | H mm | CHF |
|-----------------|------------------------|------|------|------|--------|
| M12T030MU000100 | 18x27 | 408 | 573 | 30 | 145,00 |
| M22T030MU000100 | 27x27 | 561 | 573 | 30 | 164,00 |
| M32T030MU000100 | 36x27 | 714 | 573 | 30 | 171,50 |
| M52T030MU000100 | 54x27 | 1020 | 573 | 30 | 209,50 |
| M23T030MU000100 | 27x36 | 561 | 726 | 30 | 184,50 |
| M33T030MU000100 | 36x36 | 714 | 726 | 30 | 195,50 |
| M43T030MU000100 | 45x36 | 867 | 726 | 30 | 236,00 |
| M53T030MU000100 | 54x36 | 1020 | 726 | 30 | 234,50 |
| M63T030MU000100 | 64x36 | 1190 | 726 | 30 | 267,50 |
| M73T030MU000100 | 78x36 | 1428 | 726 | 30 | 298,00 |



HAUT À 3 BORDS À REVÊTEMENT PVC

| ART. | adapté pour armoire EH | L mm | P mm | H mm | couleur | CHF |
|-----------------|------------------------|------|------|------|---------|--------|
| M12T023AG003107 | 18x27 | 409 | 576 | 23 | Noir | 98,00 |
| M22T023AG003107 | 27x27 | 562 | 576 | 23 | Noir | 108,50 |
| M32T023AG003107 | 36x27 | 715 | 576 | 23 | Noir | 116,50 |
| M52T023AG003107 | 54x27 | 1021 | 576 | 23 | Noir | 155,00 |
| M23T023AG003107 | 27x36 | 562 | 729 | 23 | Noir | 116,50 |
| M33T023AG003107 | 36x36 | 715 | 729 | 23 | Noir | 163,00 |
| M43T023AG003107 | 45x36 | 868 | 729 | 23 | Noir | 175,50 |
| M53T023AG003107 | 54x36 | 1021 | 729 | 23 | Noir | 167,50 |
| M63T023AG003107 | 64x36 | 1191 | 729 | 23 | Noir | 180,00 |
| M73T023AG003107 | 78x36 | 1429 | 729 | 23 | Noir | 180,00 |

SOCLE DE REHAUSSE H=50 mm



| ART. | adapté pour armoire EH | L mm | P mm | H mm | RAL | CHF |
|-----------------|------------------------|------|------|------|------|--------|
| M12Z05000000008 | 18x27 | 406 | 572 | 50 | 7035 | 110,00 |
| M12Z05000000004 | 18x27 | 406 | 572 | 50 | 5012 | 110,00 |
| M22Z05000000008 | 27x27 | 559 | 572 | 50 | 7035 | 116,00 |
| M22Z05000000004 | 27x27 | 559 | 572 | 50 | 5012 | 116,00 |
| M32Z05000000008 | 36x27 | 712 | 572 | 50 | 7035 | 118,00 |
| M32Z05000000004 | 36x27 | 712 | 572 | 50 | 5012 | 118,00 |
| M52Z05000000008 | 54x27 | 1018 | 572 | 50 | 7035 | 129,00 |
| M52Z05000000004 | 54x27 | 1018 | 572 | 50 | 5012 | 129,00 |
| M23Z05000000008 | 27x36 | 559 | 725 | 50 | 7035 | 112,00 |
| M23Z05000000004 | 27x36 | 559 | 725 | 50 | 5012 | 112,00 |
| M33Z05000000008 | 36x36 | 712 | 725 | 50 | 7035 | 121,50 |
| M33Z05000000004 | 36x36 | 712 | 725 | 50 | 5012 | 121,50 |
| M43Z05000000008 | 45x36 | 865 | 725 | 50 | 7035 | 128,50 |
| M43Z05000000004 | 45x36 | 865 | 725 | 50 | 5012 | 128,50 |
| M53Z05000000008 | 54x36 | 1018 | 725 | 50 | 7035 | 124,50 |
| M53Z05000000004 | 54x36 | 1018 | 725 | 50 | 5012 | 124,50 |
| M63Z05000000008 | 64x36 | 1188 | 725 | 50 | 7035 | 140,50 |
| M63Z05000000004 | 64x36 | 1188 | 725 | 50 | 5012 | 140,50 |
| M73Z05000000008 | 78x36 | 1426 | 725 | 50 | 7035 | 143,50 |
| M73Z05000000004 | 78x36 | 1426 | 725 | 50 | 5012 | 143,50 |



SOCLE DE REHAUSSE H=100 mm

| ART. | adapté pour armoire EH | L mm | P mm | H mm | RAL | CHF |
|-----------------|------------------------|------|------|------|------|--------|
| M12Z10000000008 | 18x27 | 406 | 572 | 100 | 7035 | 116,00 |
| M12Z10000000004 | 18x27 | 406 | 572 | 100 | 5012 | 116,00 |
| M22Z10000000008 | 27x27 | 559 | 572 | 100 | 7035 | 120,00 |
| M22Z10000000004 | 27x27 | 559 | 572 | 100 | 5012 | 120,00 |
| M32Z10000000008 | 36x27 | 712 | 572 | 100 | 7035 | 129,00 |
| M32Z10000000004 | 36x27 | 712 | 572 | 100 | 5012 | 129,00 |
| M52Z10000000008 | 54x27 | 1018 | 572 | 100 | 7035 | 140,50 |
| M52Z10000000004 | 54x27 | 1018 | 572 | 100 | 5012 | 140,50 |
| M23Z10000000008 | 27x36 | 559 | 725 | 100 | 7035 | 124,50 |
| M23Z10000000004 | 27x36 | 559 | 725 | 100 | 5012 | 124,50 |
| M33Z10000000008 | 36x36 | 712 | 725 | 100 | 7035 | 130,50 |
| M33Z10000000004 | 36x36 | 712 | 725 | 100 | 5012 | 130,50 |
| M43Z10000000008 | 45x36 | 865 | 725 | 100 | 7035 | 141,00 |
| M43Z10000000004 | 45x36 | 865 | 725 | 100 | 5012 | 141,00 |
| M53Z10000000008 | 54x36 | 1018 | 725 | 100 | 7035 | 145,00 |
| M53Z10000000004 | 54x36 | 1018 | 725 | 100 | 5012 | 145,00 |
| M63Z10000000008 | 64x36 | 1188 | 725 | 100 | 7035 | 154,00 |
| M63Z10000000004 | 64x36 | 1188 | 725 | 100 | 5012 | 154,00 |
| M73Z10000000008 | 78x36 | 1426 | 725 | 100 | 7035 | 162,00 |
| M73Z10000000004 | 78x36 | 1426 | 725 | 100 | 5012 | 162,00 |



MASTER

ACCESSOIRES



SOCLE POUR CHARIOT ÉLEVATEUR ET TRANSPALETTE

| ART. | adapté pour armoire EH | L mm | P mm | H mm | RAL | CHF |
|----------------|------------------------|------|------|------|------|--------|
| M32Z1001000007 | 36x27 | 712 | 569 | 100 | 9005 | 168,50 |
| M23Z1001000007 | 27x36 | 559 | 722 | 100 | 9005 | 179,00 |
| M33Z1001000007 | 36x36 | 712 | 722 | 100 | 9005 | 182,50 |
| M43Z1001000007 | 45x36 | 865 | 722 | 100 | 9005 | 227,00 |

FERMETURE POUR SOCLE

| ART. | adapté pour armoire L EH | L mm | P mm | H mm | RAL | CHF |
|-----------------|--------------------------|------|------|------|------|-------|
| M20Z10011000007 | 27 | 555 | 46 | 95 | 9005 | 58,50 |
| M30Z10011000007 | 36 | 708 | 46 | 95 | 9005 | 37,50 |
| M40Z10011000007 | 45 | 861 | 46 | 95 | 9005 | 59,00 |



PAIRE DE SOCLES POUR CHARIOT ÉLEVATEUR ET TRANSPALETTE

| ART. | adapté pour armoire EH | L mm | P mm | H mm | RAL | CHF |
|-----------------|-------------------------|------|------|------|------|--------|
| M02Z10020000007 | 54x27 | 200 | 569 | 100 | 9005 | 130,00 |
| M03Z10020000007 | 54x36 64x36 78x36 | 200 | 722 | 100 | 9005 | 145,00 |



FERMETURE POUR SOCLE

| ART. | adapté pour armoire L EH | L mm | P mm | H mm | RAL | CHF |
|-----------------|--------------------------|------|------|------|------|-------|
| M50Z10021000007 | 54 | 1014 | 46 | 95 | 9005 | 54,50 |
| M60Z10021000007 | 64 | 1184 | 46 | 95 | 9005 | 61,50 |
| M70Z10021000007 | 78 | 1422 | 46 | 95 | 9005 | 67,00 |



RAL 5012



RAL 7035



RAL 9005

MASTER CS

POSTE ORDINATEUR
SÉRIE PRO+

STANDARD CS

POSTE ORDINATEUR
SÉRIE PRO



Les armoires informatiques de la série Master CS et Standard CS sont utilisées comme **postes de travail** dans les services, départements de production et entrepôts. La structure résistante en métal protège en effet **l'ordinateur et le matériel** de la saleté et de tout impact, et est dotée d'orifices pour câbles réseau et câble électrique et d'un trou d'entrée de l'air avec un filtre anti-poussière. **Standard CS** est une solution **monobloc** avec un compartiment pour l'écran, un tiroir et un compartiment inférieur avec des portes battantes et des plateaux. **Master CS** est quant à lui **modulable** et dispose d'une armoire inférieure à portes battantes avec un tiroir et des plateaux, tandis que la partie supérieure peut être laissée libre ou bien configurée avec une armoire avec une porte en polycarbonate.

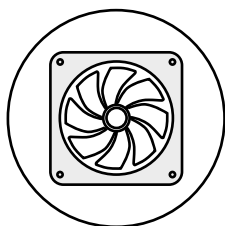

AÉRATION FORCÉE

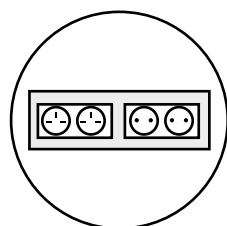

INSTALLATION
ÉLECTRIQUE AVEC
PRISES DE CH GB FR

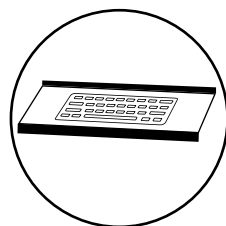

PLAN AMOVIBLE POUR
CLAVIER

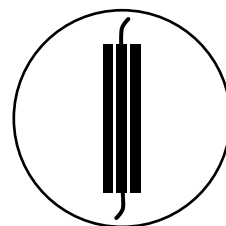

GOULOTTE POUR LE
PASSAGE DES CÂBLES

ARMOIRE PORTE-ORDINATEUR

MASTER CS

1. Porte dotée de serrure de sécurité et vitre en polycarbonate.
Dimensions utiles : 655x215x465 mm H
2. Possibilité d'insérer une vidéo jusqu'à 21".
Dimensions internes du compartiment supérieur : 710x215x530 mm H
3. Tiroir amovible avec plan pour le clavier et 2 positions de verrouillage, à l'ouverture, espace arrière pour contenir des objets.
Dimensions utiles : 655x465 mm H
4. Compartiment permettant d'insérer des rayons amovibles à hauteur réglable, pour le logement de systèmes hardware et imprimantes.
Largeur insertion utile : 663 mm. Hauteur utile : 754 mm
5. Trou pour câbles de réseau et trou de sortie du câble pour l'installation électrique
6. Trou d'entrée de l'air avec filtre anti-poussière
7. Installation électrique à 4 prises Schuko
8. Goulottes pour les câbles à 4 voies
9. Aération de refroidissement avec filtre anti-poussière
10. Étagère extractible.
Dimensions: 602x449 mm
11. Étagère réglable.
Dimensions 663x560x52 mm H



Armoire pouvant être achetée sans le module supérieur. Idéal pour les solutions avec ordinateur portable et écrans tactiles.



STANDARD CS

12. Porte dotée de serrure de sécurité et vitre en polycarbonate.
Dimensions utiles : 661x525 mm H
13. Possibilité d'insérer une vidéo jusqu'à 21".
Dimensions internes du compartiment supérieur : 690x600x580 mm H
14. Plan pour le clavier.
15. Compartiment inférieur permettant d'insérer des rayons amovibles à hauteur réglable, pour le logement de systèmes hardware et imprimantes.
Dimensions internes : 690x600x720 mm H
16. Trou pour câbles de réseau et trou de sortie du câble pour l'installation électrique
17. Trou d'entrée de l'air avec filtre anti-poussière
18. Installation électrique à 4 prises Schuko
19. Goulottes pour les câbles à 4 voies
20. Aération de refroidissement avec filtre anti-poussière
21. Étagère extractible.
Dimensions: 650x582x36 mm H
22. Étagère réglable.
Dimensions 688x591x38 mm H



MASTER CS

POSTE ORDINATEUR

CONFIGURE 



ARMOIRE INFORMATIQUE À ROULETTES

| ART. | L mm | P mm | H mm |  kit roulettes | RAL | CHF |
|-------------------|------|------|------|---|------|---------|
| MASTERCS01 | 792 | 617 | 1731 | 450 | 7035 | 2589,50 |

Comprenant :

| q.té | descriptions |
|------|--|
| 1 | Armoire inférieure avec 1 tiroir |
| 1 | Armoire supérieure avec porte en polycarbonate |
| 1 | Poignée tubulaire |
| 1 | Plateau coulissant flexible avec poignée Dark Grey |
| 1 | Support de prise |
| 1 | Multiprise Schuko à 4 compartiments |
| 1 | Câble de raccordement Wieland Schuko/FR |
| 1 | Ventilateur 230 V sans grille avec fiche Schuko |
| 1 | Kit roulettes en nylon Ø 100 mm |



ARMOIRE SUPÉRIEURE AVEC PORTE EN POLYCARBONATE

| ART. | L mm | P mm | H mm | RAL | CHF |
|----------------------|------|------|------|------|--------|
| FAS1450C01008 | 714 | 247 | 650 | 7035 | 541,50 |

Possibilité d'insérer un écran jusqu'à 24"



ARMOIRE SUPÉRIEURE À VOLET ROULANT

| ART. | L mm | P mm | H mm | RAL | CHF |
|----------------------|------|------|------|------|--------|
| FAS1450C02008 | 714 | 247 | 650 | 7035 | 602,00 |

Possibilité d'insérer un écran jusqu'à 24"



CONFIGURE 



tablette porte-clavier

ARMOIRE INFÉRIEURE AVEC 1 TIROIR

| ART. | L mm | P mm | H mm |  | nbre tiroirs | nbre tablettes porte-clavier | nbre plateaux réglables | RAL | CHF |
|----------------------|------|------|------|---|--------------|------------------------------|-------------------------|------|---------|
| FAS1400C00508 | 714 | 598 | 950 | 200 | 1 | 1 | 1 | 7035 | 1582,00 |

MASTER CS

COMPOSANTS



KIT ROULETTES

| ART. | Ø mm | KG | KG | H mm | matériau | | | | CHF |
|-------------|------|-----|-----|------|-----------------------------------|---|---|---|--------|
| FKRU1252101 | 125 | 100 | 300 | 155 | Caoutchouc synthétique antitraces | - | 2 | 2 | 101,00 |
| FKRV1001107 | 100 | 150 | 450 | 128 | Nylon | 1 | 1 | 2 | 87,50 |



ROULETTE PIVOTANTE



ROULETTE PIVOTANTE AVEC FREIN



ROULETTE FIXE



PLATEAU COULISSANT FLEXIBLE AVEC POIGNÉE DARK GREY 36X27 EH

| ART. | dim. utiles | | RAL | CHF |
|-----------------|-------------|------|------|--------|
| | L mm | P mm | | |
| M32C05701101F39 | 602 | 449 | 7016 | 188,50 |



PLATEAU RÉGLABLE AVEC SUPPORTS 36X27 EH

| ART. | L mm | P mm | H mm | RAL | CHF |
|-----------------|------|------|------|------|--------|
| M32PR2500001139 | 663 | 560 | 52 | 7016 | 112,00 |



POIGNÉE TUBULAIRE

| ART. | L mm | P mm | H mm | RAL | CHF |
|-----------------|------|------|------|------|-------|
| M02R00000000007 | 484 | 80 | 46 | 9005 | 27,50 |



VENTILATEUR 230 V SANS GRILLE AVEC FICHE SCHUKO

| ART. | L mm | P mm | H mm | couleur | CHF |
|-------------|------|------|------|---------|-------|
| FAS32200100 | 125 | 44 | 125 | Noir | 58,50 |



HAUT À 3 BORDS À REVÊTEMENT PVC AVEC DÉCOUPE POUR PASSE-CÂBLE 36X27 EH

| ART. | L mm | P mm | H mm | couleur | CHF |
|-----------------|------|------|------|---------|--------|
| M32T023AG007107 | 715 | 576 | 31 | Noir | 117,00 |



SUPPORT DE PRISE

| ART. | L mm | P mm | H mm | finition | CHF |
|-------------|------|------|------|-----------|-------|
| FAS30210099 | 542 | 10 | 77 | Galvanisé | 18,50 |

EXEMPLES DE SCHÉMAS DE MULTIPRISES SUR SUPPORT DE PRISE



Avec multiprise à 4 compartiments



Avec multiprise à 2 compartiments + multiprise à 4 compartiments



Avec disjoncteur magnétothermique + multiprise à 4 compartiments



voir p. 196



FBLET012007



FBLET004007



FBLET005007



FBLET016007



CHARGE UTILE



RAL 7016



RAL 7035



RAL 9005



GALVANISÉ

STANDARD CS

POSTE ORDINATEUR

CONFIGURE 



ARMOIRE INFORMATIQUE À ROULETTES

| ART. | L mm | P mm | H mm |  kit roulettes | RAL | CHF |
|--------------|------|------|------|---|------|---------|
| STANDARDCS01 | 807 | 654 | 1688 | 450 | 7035 | 1738,00 |

Comprenant :

| q.té | descriptions |
|------|---|
| 1 | Armoire informatique |
| 1 | Poignée tubulaire |
| 1 | Support de prise |
| 1 | Plateau coulissant à extraction simple |
| 1 | Multiprise Schuko à 4 compartiments |
| 1 | Câble de raccordement Wieland Schuko/FR |
| 1 | Ventilateur 230 V sans grille avec fiche Schuko |
| 1 | Kit roulettes en nylon Ø 100 mm |



CONFIGURE 

ARMOIRE INFORMATIQUE

| ART. | L mm | P mm | H mm |  | nbre tablettes porte-clavier | nbre plateaux réglables | RAL | CHF |
|---------------|------|------|------|---|------------------------------|-------------------------|------|---------|
| FAS1600C00208 | 717 | 635 | 1560 | 400 | 1 | 2 | 7035 | 1323,50 |
| FAS1600C00204 | 717 | 635 | 1560 | 400 | 1 | 2 | 5012 | 1323,50 |

STANDARD CS

COMPOSANTS



KIT ROULETTES

| ART. | Ø mm | KG | KG | H mm | matériau | | | | CHF |
|-------------|------|-----|-----|------|-----------------------------------|---|---|---|--------|
| FKRU1252101 | 125 | 100 | 300 | 155 | Caoutchouc synthétique antitraces | - | 2 | 2 | 101,00 |
| FKRV1001107 | 100 | 150 | 450 | 128 | Nylon | 1 | 1 | 2 | 87,50 |



ROULETTE PIVOTANTE



ROULETTE PIVOTANTE AVEC FREIN



ROULETTE FIXE



PLATEAU COULISSANT À EXTRACTION SIMPLE

| ART. | L mm | P mm | H mm | RAL | CHF |
|-------------|------|------|------|------|--------|
| FAS2360S039 | 650 | 582 | 36 | 7016 | 134,00 |



ÉTAGÈRE RÉGLABLE AVEC CROCHETS

| ART. | L mm | P mm | H mm | RAL | CHF |
|-------------|------|------|------|------|--------|
| FAS2040S139 | 688 | 591 | 38 | 7016 | 106,50 |



POIGNÉE TUBULAIRE

| ART. | L mm | P mm | H mm | RAL | CHF |
|-------------|------|------|------|------|-------|
| FCL09950007 | 502 | 80 | 46 | 9005 | 30,50 |



VENTILATEUR 230 V SANS GRILLE AVEC FICHE SCHUKO

| ART. | L mm | P mm | H mm | couleur | CHF |
|-------------|------|------|------|---------|-------|
| FAS32200100 | 125 | 44 | 125 | Noir | 58,50 |



PAIRE DE SOCLES

| ART. | L mm | P mm | H mm | RAL | CHF |
|-------------|------|------|------|------|-------|
| FRR16250007 | 59 | 608 | 100 | 9005 | 86,50 |



SUPPORT DE PRISE

| ART. | L mm | P mm | H mm | finition | CHF |
|-------------|------|------|------|-----------|-------|
| FAS30210099 | 542 | 10 | 77 | Galvanisé | 18,50 |

EXEMPLES DE SCHÉMAS DE MULTIPRISES SUR SUPPORT DE PRISE



Avec multiprise à 4 compartiments



Avec multiprise à 2 compartiments + multiprise à 4 compartiments



Avec disjoncteur magnétothermique + multiprise à 4 compartiments

IRONTEAM

voir p.196



FBLET012007



FBLET004007



FBLET005007



FBLET016007



CHARGE UTILE



RAL 5012



RAL 7016



RAL 7035



RAL 9005



GALVANISÉ

PERFOM

ARMOIRES À PORTES BATTANTES SÉRIE PRO

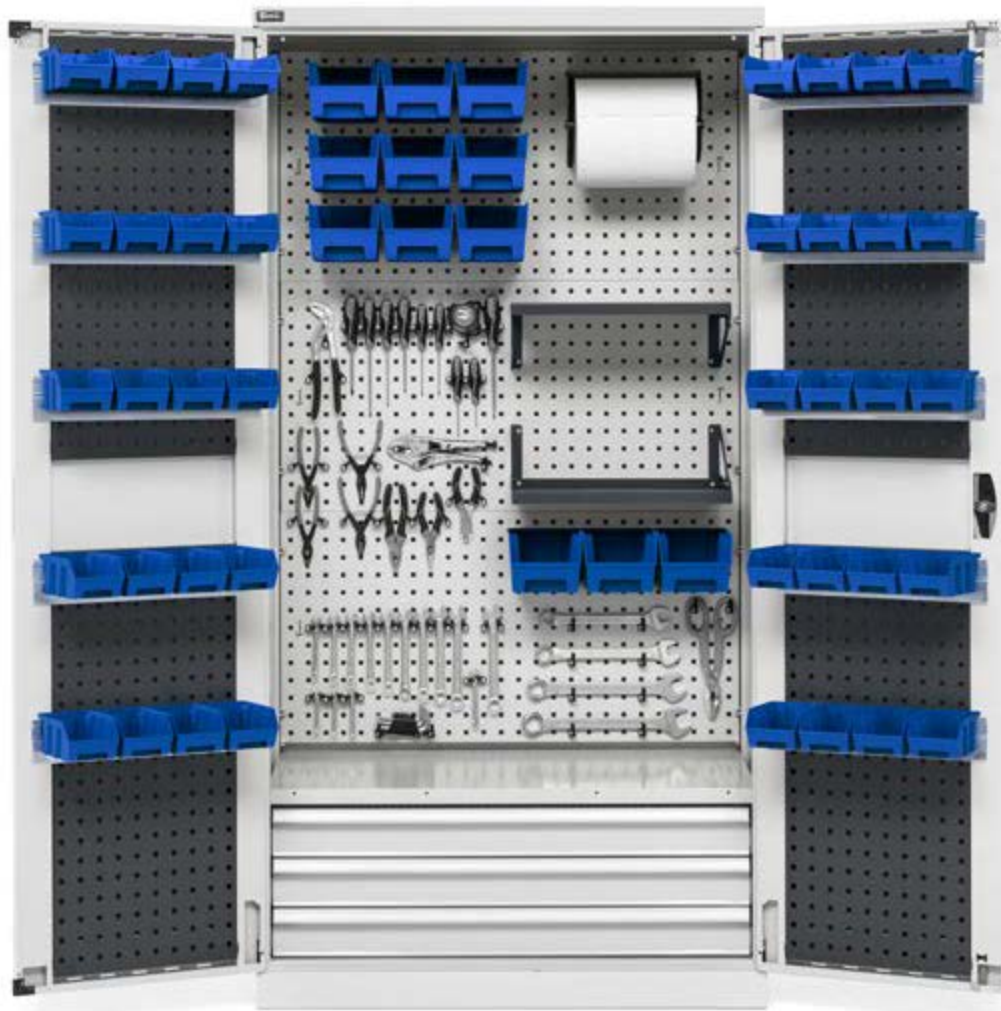

Les armoires à porte battantes Perform sont des **solutions polyvalentes** qui s'adaptent facilement à de nombreux environnements et à différents usages. Grâce à la **large gamme de composants** tels que des étagères rainurées, des panneaux perforés, des tiroirs, des goulottes et des bacs étanches, il est en effet possible de transformer Perform en armoires porte-outils, pour l'environnement ou pour la recharge. Elles sont disponibles en **trois largeurs différentes** (512, 1023 ou 1193 mm) et **deux hauteurs** (1000 ou 2000 mm), toutes avec une **profondeur de 555 mm**. En fonction du modèle choisi, il est possible d'opter pour des **portes lisses, rainurées ou rainurées avec un insert en polycarbonate**.

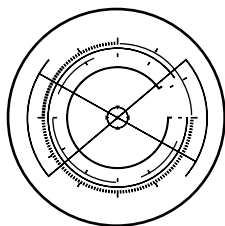

CONFIGURABLE



CHARGE UTILE
800/1200 KG

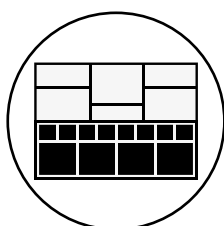

MATÉRIEL DE
SÉPARATION

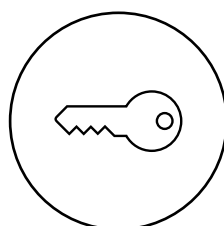

FERMETURE À CLÉ

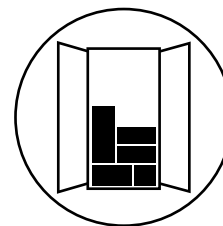

ACCESSOIRES
EMBALLÉS DANS
L'ARMOIRE



CONFIGURE

| ART. | L mm | P mm | H mm | | RAL | CHF |
|-------------|------|------|------|-----|-----------|--------|
| PERFOM15001 | 1193 | 555 | 1000 | 800 | 7035+7016 | 918,50 |
| PERFOM15002 | 1193 | 555 | 1000 | 800 | 7035 | 918,50 |
| PERFOM15003 | 1193 | 555 | 1000 | 800 | 5012 | 918,50 |

Comprenant :

| q.té | descriptions |
|------|--------------------------|
| 1 | Armoire à porte battante |
| 1 | Kit 2 étagères rainurées |



CONFIGURE

| ART. | L mm | P mm | H mm | | RAL | CHF |
|-------------|------|------|------|-----|-----------|---------|
| PERFOM15004 | 1193 | 555 | 1000 | 800 | 7035+7016 | 1159,00 |
| PERFOM15005 | 1193 | 555 | 1000 | 800 | 7035 | 1159,00 |
| PERFOM15006 | 1193 | 555 | 1000 | 800 | 5012 | 1159,00 |

Comprenant :

| q.té | descriptions |
|------|---|
| 1 | Armoire à porte battante |
| 1 | Tiroir à extraction télescopique H=100 mm |
| 1 | Kit 2 étagères rainurées |



CONFIGURE

| ART. | L mm | P mm | H mm | | RAL | CHF |
|-------------|------|------|------|-----|-----------|---------|
| PERFOM15007 | 1193 | 555 | 1000 | 800 | 7035+7016 | 1399,50 |
| PERFOM15008 | 1193 | 555 | 1000 | 800 | 7035 | 1399,50 |
| PERFOM15009 | 1193 | 555 | 1000 | 800 | 5012 | 1399,50 |

Comprenant :

| q.té | descriptions |
|------|---|
| 1 | Armoire à porte battante |
| 2 | Tiroir à extraction télescopique H=100 mm |
| 1 | Kit 2 étagères rainurées |



CONFIGURE

| ART. | L mm | P mm | H mm | | RAL | CHF |
|-------------|------|------|------|-----|-----------|---------|
| PERFOM15010 | 1193 | 555 | 1000 | 800 | 7035+7016 | 1585,50 |
| PERFOM15011 | 1193 | 555 | 1000 | 800 | 7035 | 1585,50 |
| PERFOM15012 | 1193 | 555 | 1000 | 800 | 5012 | 1585,50 |

Comprenant :

| q.té | descriptions |
|------|---|
| 1 | Armoire à porte battante |
| 3 | Tiroir à extraction télescopique H=100 mm |
| 1 | Étagère rainurée |





24x27 EH

54x27 EH

64x27 EH

1193 mm 555 mm

1078x449



CONFIGURE

| ART. | L mm | P mm | H mm | KG | RAL | CHF |
|-------------|------|------|------|------|-----------|---------|
| PERFOM17001 | 1193 | 555 | 2000 | 1200 | 7035+7016 | 1194,50 |
| PERFOM17002 | 1193 | 555 | 2000 | 1200 | 7035 | 1194,50 |
| PERFOM17003 | 1193 | 555 | 2000 | 1200 | 5012 | 1194,50 |

Comprenant :

| q.té | descriptions |
|------|--------------------------|
| 1 | Armoire à porte battante |
| 2 | Kit 2 étagères rainurées |



CONFIGURE

| ART. | L mm | P mm | H mm | KG | RAL | CHF |
|-------------|------|------|------|------|-----------|---------|
| PERFOM17004 | 1193 | 555 | 2000 | 1200 | 7035+7016 | 1916,00 |
| PERFOM17005 | 1193 | 555 | 2000 | 1200 | 7035 | 1916,00 |
| PERFOM17006 | 1193 | 555 | 2000 | 1200 | 5012 | 1916,00 |

Comprenant :

| q.té | descriptions |
|------|---|
| 1 | Armoire à porte battante |
| 3 | Tiroir à extraction télescopique H=100 mm |
| 2 | Kit 2 étagères rainurées |



CONFIGURE

| ART. | L mm | P mm | H mm | KG | RAL | CHF |
|-------------|------|------|------|------|-----------|---------|
| PERFOM17007 | 1193 | 555 | 2000 | 1200 | 7035+7016 | 3247,00 |
| PERFOM17008 | 1193 | 555 | 2000 | 1200 | 7035 | 3247,00 |
| PERFOM17009 | 1193 | 555 | 2000 | 1200 | 5012 | 3247,00 |

Comprenant :

| q.té | descriptions |
|------|---|
| 1 | Armoire à porte battante |
| 9 | Tiroir à extraction télescopique H=100 mm |
| 1 | Kit 2 étagères rainurées |



CONFIGURE

| ART. | L mm | P mm | H mm | KG | RAL | CHF |
|----------------------|------|------|------|-----|-----------|--------|
| PERFOM11001 | 512 | 555 | 1000 | 800 | 7035+7016 | 516,00 |
| FAA1120C00108 | 512 | 555 | 1000 | 800 | 7035 | 515,00 |
| FAA1120C00104 | 512 | 555 | 1000 | 800 | 5012 | 515,00 |

Comprenant :

| q.té | descriptions |
|------|--------------------------|
| 1 | Armoire à porte battante |
| 1 | Kit 2 étagères rainurées |



CONFIGURE

| ART. | L mm | P mm | H mm | KG | RAL | CHF |
|--------------------|------|------|------|-----|-----------|--------|
| PERFOM11004 | 512 | 555 | 1000 | 800 | 7035+7016 | 633,00 |
| PERFOM11005 | 512 | 555 | 1000 | 800 | 7035 | 633,00 |
| PERFOM11006 | 512 | 555 | 1000 | 800 | 5012 | 633,00 |

Comprenant :

| q.té | descriptions |
|------|-------------------------------------|
| 1 | Armoire à porte battante |
| 1 | Tiroir à extraction simple H=100 mm |
| 1 | Kit 2 étagères rainurées |



CONFIGURE

| ART. | L mm | P mm | H mm | KG | RAL | CHF |
|--------------------|------|------|------|-----|-----------|--------|
| PERFOM11010 | 512 | 555 | 1000 | 800 | 1004 | 644,50 |
| PERFOM11011 | 512 | 555 | 1000 | 800 | 7035+7016 | 644,50 |
| PERFOM11012 | 512 | 555 | 1000 | 800 | 7035 | 644,50 |
| PERFOM11013 | 512 | 555 | 1000 | 800 | 5012 | 644,50 |

Comprenant :

| q.té | descriptions | | |
|------|--|--|--|
| 1 | Armoire à portes battantes rainurées | | |
| 1 | Kit 2 cuves étanches internes pour la collecte des liquides capacité 9 L | | |

voir p. 364



CONFIGURE

| ART. | L mm | P mm | H mm | KG kit roulettes | RAL | CHF |
|--------------------|------|------|------|---------------------|-----------|---------|
| PERFOM11017 | 519 | 555 | 1409 | 225 | 7035+7016 | 1025,00 |
| PERFOM11018 | 519 | 555 | 1409 | 225 | 7035 | 1005,00 |
| PERFOM11019 | 519 | 555 | 1409 | 225 | 5012 | 1005,00 |

Comprenant :

| q.té | descriptions |
|------|--|
| 1 | Armoire à porte battante |
| 1 | Pupitre |
| 1 | Tiroir à extraction simple H=100 mm |
| 1 | Kit 2 étagères rainurées |
| 1 | Couple plaques porte-roues |
| 1 | Kit de roulettes en caoutchouc standard Ø 100 mm |





CONFIGURE

| ART. | L mm | P mm | H mm | KG | RAL | CHF |
|---------------|------|------|------|-----|-----------|--------|
| PERFOM12001 | 1023 | 555 | 1000 | 800 | 7035+7016 | 745,50 |
| FAA1220C00108 | 1023 | 555 | 1000 | 800 | 7035 | 744,50 |
| FAA1220C00104 | 1023 | 555 | 1000 | 800 | 5012 | 744,50 |

Comprenant :

| q.té | descriptions |
|------|--------------------------|
| 1 | Armoire à porte battante |
| 1 | Kit 2 étagères rainurées |



CONFIGURE

| ART. | L mm | P mm | H mm | KG | RAL | CHF |
|-------------|------|------|------|-----|-----------|--------|
| PERFOM12004 | 1023 | 555 | 1000 | 800 | 7035+7016 | 884,00 |
| PERFOM12005 | 1023 | 555 | 1000 | 800 | 7035 | 884,00 |
| PERFOM12006 | 1023 | 555 | 1000 | 800 | 5012 | 884,00 |

Comprenant :

| q.té | descriptions |
|------|-------------------------------------|
| 1 | Armoire à porte battante |
| 1 | Tiroir à extraction simple H=100 mm |
| 1 | Kit 2 étagères rainurées |



CONFIGURE

| ART. | L mm | P mm | H mm | KG | RAL | CHF |
|-------------|------|------|------|-----|-----------|---------|
| PERFOM12007 | 1023 | 555 | 1000 | 800 | 7035+7016 | 1116,00 |
| PERFOM12008 | 1023 | 555 | 1000 | 800 | 7035 | 1116,00 |
| PERFOM12009 | 1023 | 555 | 1000 | 800 | 5012 | 1116,00 |

Comprenant :

| q.té | descriptions |
|------|-------------------------------------|
| 1 | Armoire à porte battante |
| 3 | Tiroir à extraction simple H=100 mm |
| 1 | Étagère rainurée |



CONFIGURE

| ART. | L mm | P mm | H mm | KG | RAL | CHF |
|-------------|------|------|------|-----|-----------|---------|
| PERFOM12010 | 1023 | 555 | 1000 | 800 | 7035+7016 | 1386,50 |
| PERFOM12011 | 1023 | 555 | 1000 | 800 | 7035 | 1386,50 |
| PERFOM12012 | 1023 | 555 | 1000 | 800 | 5012 | 1362,00 |

Comprenant :

| q.té | descriptions |
|------|--|
| 1 | Armoire à portes battantes rainurées |
| 1 | Kit 2 étagères/panneaux perforés |
| 1 | Rampe porte-prises électrique pour multiprises |
| 2 | Multiprise Schuko à 2 compartiments |
| 1 | Multiprise Schuko à 4 compartiments |
| 1 | Disjoncteur magnétothermique différentiel |
| 1 | Câble de raccordement Wieland Schuko/FR |





CONFIGURE

| ART. | L mm | P mm | H mm | KG | RAL | CHF |
|--------------------|------|------|------|-----|-----------|--------|
| PERFOM12013 | 1048 | 600 | 1027 | 800 | 1004 | 893,50 |
| PERFOM12014 | 1048 | 600 | 1027 | 800 | 7035+7016 | 893,50 |
| PERFOM12015 | 1048 | 600 | 1027 | 800 | 7035 | 893,50 |
| PERFOM12016 | 1048 | 600 | 1027 | 800 | 5012 | 893,50 |

Comprenant :

| q.té | descriptions |
|------|--|
| 1 | Armoire à portes battantes rainurées |
| 1 | Étagère rainurée |
| 1 | Cuve étanche externe pour la collecte des liquides capacité 59 L |



voir p. 364



CONFIGURE

| ART. | L mm | P mm | H mm | KG | RAL | CHF |
|--------------------|------|------|------|-----|-----------|--------|
| PERFOM12017 | 1023 | 555 | 1000 | 800 | 1004 | 853,00 |
| PERFOM12018 | 1023 | 555 | 1000 | 800 | 7035+7016 | 853,00 |
| PERFOM12019 | 1023 | 555 | 1000 | 800 | 7035 | 853,00 |
| PERFOM12020 | 1023 | 555 | 1000 | 800 | 5012 | 853,00 |

Comprenant :

| q.té | descriptions |
|------|---|
| 1 | Armoire à portes battantes rainurées |
| 1 | Kit 2 cuves étanches internes pour la collecte des liquides capacité 19 L |



voir p. 364



CONFIGURE

| ART. | L mm | P mm | H mm | KG | RAL | CHF |
|--------------------|------|------|------|-----|------|--------|
| PERFOM12025 | 1048 | 600 | 1027 | 800 | 6011 | 893,50 |

Comprenant :

| q.té | descriptions |
|------|--|
| 1 | Armoire à portes battantes rainurées |
| 1 | Étagère rainurée |
| 1 | Cuve étanche externe pour la collecte des liquides capacité 59 L |



voir p. 364



CONFIGURE

| ART. | L mm | P mm | H mm | KG | RAL | CHF |
|--------------------|------|------|------|-----|-----------|--------|
| PERFOM12021 | 1023 | 555 | 1000 | 800 | 3020 | 745,50 |
| PERFOM12022 | 1023 | 555 | 1000 | 800 | 7035+7016 | 745,50 |
| PERFOM12023 | 1023 | 555 | 1000 | 800 | 7035 | 745,50 |
| PERFOM12024 | 1023 | 555 | 1000 | 800 | 5012 | 745,50 |

Comprenant :

| q.té | descriptions |
|------|--------------------------------------|
| 1 | Armoire à portes battantes rainurées |
| 1 | Kit 2 étagères rainurées |



CHARGE UTILE



RAL 7035 + RAL 7016



RAL 1004



RAL 3020



RAL 5012



RAL 6011



RAL 7035



CONFIGURE

| ART. | L mm | P mm | H mm | KG | RAL | CHF |
|----------------------|------|------|------|------|-----------|--------|
| PERFOM14001 | 1023 | 555 | 2000 | 1200 | 7035+7016 | 984,00 |
| FAA1420C00108 | 1023 | 555 | 2000 | 1200 | 7035 | 945,50 |
| FAA1420C00104 | 1023 | 555 | 2000 | 1200 | 5012 | 945,50 |

Comprenant :

| q.té | descriptions |
|------|--------------------------|
| 1 | Armoire à porte battante |
| 1 | Kit 4 étagères rainurées |



CONFIGURE

| ART. | L mm | P mm | H mm | KG | RAL | CHF |
|--------------------|------|------|------|------|-----------|---------|
| PERFOM14004 | 1023 | 555 | 2000 | 1200 | 7035+7016 | 1399,50 |
| PERFOM14005 | 1023 | 555 | 2000 | 1200 | 7035 | 1399,50 |
| PERFOM14006 | 1023 | 555 | 2000 | 1200 | 5012 | 1399,50 |

Comprenant :

| q.té | descriptions |
|------|-------------------------------------|
| 1 | Armoire à porte battante |
| 3 | Tiroir à extraction simple H=100 mm |
| 1 | Kit 4 étagères rainurées |



CONFIGURE

| ART. | L mm | P mm | H mm | KG | RAL | CHF |
|--------------------|------|------|------|------|-----------|---------|
| PERFOM14007 | 1023 | 555 | 2000 | 1200 | 7035+7016 | 1229,00 |
| PERFOM14008 | 1023 | 555 | 2000 | 1200 | 7035 | 1229,00 |
| PERFOM14009 | 1023 | 555 | 2000 | 1200 | 5012 | 1229,00 |

Comprenant :

| q.té | descriptions |
|------|---|
| 1 | Armoire à portes battantes rainurées en polycarbonate |
| 1 | Kit 4 étagères rainurées |



CONFIGURE

| ART. | L mm | P mm | H mm | KG | RAL | CHF |
|-------------|------|------|------|------|-----------|---------|
| PERFOM14019 | 1023 | 555 | 2000 | 1200 | 7035+7016 | 1822,00 |
| PERFOM14020 | 1023 | 555 | 2000 | 1200 | 7035 | 1822,00 |
| PERFOM14021 | 1023 | 555 | 2000 | 1200 | 5012 | 1822,00 |

Comprenant :

| q.té | descriptions |
|------|---|
| 1 | Armoire à portes battantes rainurées |
| 1 | Cuve étanche interne pour la collecte des liquides, capacité 19 L |
| 1 | Kit étagère rainurée avec 2 séparateurs et 6 jerricans avec robinet à boule |
| 1 | Kit 2 étagères rainurées |



CONFIGURE

| ART. | L mm | P mm | H mm | KG | RAL | CHF |
|-------------|------|------|------|------|-----------|---------|
| PERFOM14022 | 1048 | 600 | 2027 | 1200 | 7035+7016 | 3620,00 |
| PERFOM14023 | 1048 | 600 | 2027 | 1200 | 7035 | 3620,00 |
| PERFOM14024 | 1048 | 600 | 2027 | 1200 | 5012 | 3620,00 |

Comprenant :

| q.té | descriptions |
|------|---|
| 1 | Armoire à portes battantes rainurées |
| 1 | Cuve étanche interne pour la collecte des liquides, capacité 19 L |
| 3 | Kit étagère rainurée avec 2 séparateurs et 6 jerricans avec robinet à boule |
| 1 | Étagère rainurée |
| 1 | Cuve étanche externe pour la collecte des liquides capacité 59 L |





24x27 EH

54x27 EH

64x27 EH

1023 mm 555 mm

908x449



CONFIGURE

| ART. | L mm | P mm | H mm | KG | RAL | CHF |
|--------------------|------|------|------|------|------|---------|
| PERFOM14056 | 1048 | 600 | 2027 | 1200 | 6011 | 1133,50 |

Comprenant :

| q.té | descriptions |
|------|--|
| 1 | Armoire à portes battantes rainurées |
| 1 | Kit 3 étagères rainurées |
| 1 | Cuve étanche externe pour la collecte des liquides capacité 59 L |



voir p. 364



CONFIGURE

| ART. | L mm | P mm | H mm | KG | RAL | CHF |
|--------------------|------|------|------|------|------|---------|
| PERFOM14057 | 1023 | 555 | 2000 | 1200 | 6011 | 1203,50 |

Comprenant :

| q.té | descriptions |
|------|---|
| 1 | Armoire à portes battantes rainurées |
| 2 | Kit 2 cuves étanches internes pour la collecte des liquides capacité 19 L |



voir p. 364



CONFIGURE

| ART. | L mm | P mm | H mm | KG | RAL | CHF |
|--------------------|------|------|------|------|------|---------|
| PERFOM14058 | 1023 | 555 | 2000 | 1200 | 7035 | 1448,50 |

Comprenant :

| q.té | descriptions |
|------|---|
| 1 | Armoire à portes battantes rainurées en polycarbonate |
| 2 | Kit 2 cuves étanches internes pour la collecte des liquides capacité 19 L |



voir p. 364



24x27 EH

54x27 EH

64x27 EH

1023 mm 555 mm

908x449



CONFIGURE

| ART. | L mm | P mm | H mm | KG | RAL | CHF |
|-------------|------|------|------|------|-----------|---------|
| PERFOM14025 | 1048 | 600 | 2027 | 1200 | 1004 | 1133,50 |
| PERFOM14026 | 1048 | 600 | 2027 | 1200 | 7035+7016 | 1133,50 |
| PERFOM14027 | 1048 | 600 | 2027 | 1200 | 7035 | 1133,50 |
| PERFOM14028 | 1048 | 600 | 2027 | 1200 | 5012 | 1133,50 |

Comprenant :

| q.té | descriptions |
|------|--|
| 1 | Armoire à portes battantes rainurées |
| 1 | Kit 3 étagères rainurées |
| 1 | Cuve étanche externe pour la collecte des liquides capacité 59 L |



voir p. 364



CONFIGURE

| ART. | L mm | P mm | H mm | KG | RAL | CHF |
|-------------|------|------|------|------|-----------|---------|
| PERFOM14029 | 1023 | 555 | 2000 | 1200 | 1004 | 1203,50 |
| PERFOM14030 | 1023 | 555 | 2000 | 1200 | 7035+7016 | 1203,50 |
| PERFOM14031 | 1023 | 555 | 2000 | 1200 | 7035 | 1203,50 |
| PERFOM14032 | 1023 | 555 | 2000 | 1200 | 5012 | 1203,50 |

Comprenant :

| q.té | descriptions |
|------|---|
| 1 | Armoire à portes battantes rainurées |
| 2 | Kit 2 cuves étanches internes pour la collecte des liquides capacité 19 L |



voir p. 364



CONFIGURE

| ART. | L mm | P mm | H mm | RAL | CHF |
|-------------|------|------|------|------|---------|
| PERFOM14033 | 1023 | 555 | 2000 | 3020 | 1570,50 |

Comprenant :

| q.té | descriptions |
|------|---|
| 1 | Armoire à portes battantes rainurées « safe crash » |
| 1 | Kit 3 étagères rainurées |
| 1 | Étagère-panneau perforé |
| 1 | Cloison de séparation |
| 1 | Kit barre porte-manteau |



CHARGE UTILE



RAL 7035 + RAL 7016



RAL 1004



RAL 3020



RAL 5012



RAL 6011



RAL 7035



CONFIGURE 

PATENTED 

| ART. | L mm | P mm | H mm |  kg | RAL | CHF |
|-------------|------|------|------|--|-----------|---------|
| PERFOM14034 | 1023 | 555 | 2000 | 1200 | 7035+7016 | 2488,00 |
| PERFOM14035 | 1023 | 555 | 2000 | 1200 | 7035 | 2488,00 |
| PERFOM14036 | 1023 | 555 | 2000 | 1200 | 5012 | 2439,00 |

Comprenant :

| q.té | descriptions | q.té | descriptions |
|------|---|------|---|
| 1 | Armoire à portes battantes rainurées | 1 | Disjoncteur magnétothermique différentiel |
| 2 | Kit 2 étagères/panneaux perforés | 1 | Câble de raccordement Wieland avec fiches entrée/sortie |
| 2 | Rampe porte-prises électrique pour multiprises | 2 | Câble de raccordement Wieland Schuko/FR |
| 1 | Grille de ventilation | 1 | Kit porte-rouleau avec papier Ø=240 mm |
| 2 | Ventilateur 230 V sans grille avec fiche Schuko | 1 | Crochet Unipok pour outils - Paquet de 30 pièces |
| 4 | Multiprise Schuko à 2 compartiments | 2 | Grande étagère réversible |
| 3 | Multiprise Schuko à 4 compartiments | | |



| ART. | L mm | P mm | H mm | KG | RAL | CHF |
|-------------|------|------|------|------|-----------|---------|
| PERFOM14037 | 1023 | 555 | 2000 | 1200 | 7035+7016 | 2466,50 |
| PERFOM14038 | 1023 | 555 | 2000 | 1200 | 7035 | 2466,50 |
| PERFOM14039 | 1023 | 555 | 2000 | 1200 | 5012 | 2417,50 |

Comprenant :

| q.té | descriptions |
|------|---|
| 1 | Armoire à portes battantes rainurées en polycarbonate |
| 2 | Kit 2 étagères/panneaux perforés |
| 3 | Rampe porte-prises électrique pour multiprises |
| 6 | Multiprise Schuko à 2 compartiments |
| 3 | Multiprise Schuko à 4 compartiments |
| 1 | Disjoncteur magnétothermique différentiel |
| 2 | Câble de raccordement Wieland avec fiches entrée/sortie |
| 1 | Câble de raccordement Wieland Schuko/FR |



| ART. | L mm | P mm | H mm | KG | RAL | CHF |
|-------------|------|------|------|------|-----------|---------|
| PERFOM14040 | 1023 | 555 | 2000 | 1200 | 7035+7016 | 2282,50 |
| PERFOM14041 | 1023 | 555 | 2000 | 1200 | 7035 | 2282,50 |
| PERFOM14042 | 1023 | 555 | 2000 | 1200 | 5012 | 2233,50 |

Comprenant :

| q.té | descriptions |
|------|---|
| 1 | Armoire à portes battantes rainurées |
| 2 | Kit 2 étagères/panneaux perforés |
| 2 | Rampe porte-prises électrique pour multiprises |
| 2 | Barre d'accrochage de bacs Picking Box taille 1/2 |
| 2 | Kit 3 bacs Picking Box Air taille 2 |
| 4 | Multiprise Schuko à 2 compartiments |
| 2 | Multiprise Schuko à 4 compartiments |
| 1 | Disjoncteur magnétothermique différentiel |
| 1 | Câble de raccordement Wieland avec fiches entrée/sortie |
| 1 | Câble de raccordement Wieland Schuko/FR |
| 1 | Kit porte-rouleau avec papier Ø=240 mm |
| 2 | Crochet Unipok pour outils - Paquet de 30 pièces |
| 2 | Grande étagère réversible |



| ART. | L mm | P mm | H mm | KG | RAL | CHF |
|-------------|------|------|------|------|-----------|---------|
| PERFOM14043 | 1023 | 555 | 2000 | 1200 | 7035+7016 | 1632,50 |
| PERFOM14044 | 1023 | 555 | 2000 | 1200 | 7035 | 1632,50 |
| PERFOM14045 | 1023 | 555 | 2000 | 1200 | 5012 | 1583,50 |

Comprenant :

| q.té | descriptions |
|------|---|
| 1 | Armoire à portes battantes rainurées |
| 2 | Kit 2 étagères/panneaux perforés |
| 2 | Rampe porte-prises électrique pour multiprises |
| 2 | Multiprise Schuko à 2 compartiments |
| 2 | Multiprise Schuko à 4 compartiments |
| 1 | Câble de raccordement Wieland avec fiches entrée/sortie |
| 1 | Câble de raccordement Wieland Schuko/FR |





CONFIGURE



| ART. | L mm | P mm | H mm | KG | RAL | CHF |
|-------------|------|------|------|------|-----------|---------|
| PERFOM14049 | 1023 | 555 | 2000 | 1200 | 7035+7016 | 1866,00 |
| PERFOM14050 | 1023 | 555 | 2000 | 1200 | 7035 | 1866,00 |
| PERFOM14051 | 1023 | 555 | 2000 | 1200 | 5012 | 1817,00 |

Comprenant :

| q.té | descriptions |
|------|---|
| 1 | Armoire à porte battante |
| 3 | Tiroir à extraction simple H=100 mm |
| 2 | Kit 2 étagères/panneaux perforés |
| 4 | Barre d'accrochage de bacs Picking Box taille 1/2 |
| 4 | Kit 3 bacs Picking Box Air taille 2 |
| 4 | Crochet Unipok pour outils - Paquet de 30 pièces |



CONFIGURE

| ART. | L mm | P mm | H mm | | RAL | CHF |
|--------------------|------|------|------|------|-----------|---------|
| PERFOM14052 | 1023 | 555 | 2000 | 1200 | 7035+7016 | 2163,00 |
| PERFOM14053 | 1023 | 555 | 2000 | 1200 | 7035 | 2163,00 |
| PERFOM14054 | 1023 | 555 | 2000 | 1200 | 5012 | 2163,00 |

Comprenant :

| q.té | descriptions |
|------|---|
| 1 | Armoire à porte battante |
| 3 | Tiroir à extraction simple H=100 mm |
| 4 | Tiroir à extraction télescopique H=150 mm |
| 1 | Kit 2 étagères rainurées |



CONFIGURE

| ART. | L mm | P mm | H mm | | RAL | CHF |
|--------------------|------|------|------|------|-----------|---------|
| PERFOM14046 | 1023 | 555 | 2000 | 1200 | 7035+7016 | 2480,00 |
| PERFOM14047 | 1023 | 555 | 2000 | 1200 | 7035 | 2480,00 |
| PERFOM14048 | 1023 | 555 | 2000 | 1200 | 5012 | 2431,00 |

Comprenant :

| q.té | descriptions |
|------|---|
| 1 | Armoire à porte battante |
| 3 | Tiroir à extraction simple H=100 mm |
| 2 | Paire de panneaux perforés pour portes battantes |
| 2 | Kit 2 étagères/panneaux perforés |
| 14 | Barre d'accrochage de bacs Picking Box taille 1/2 |
| 10 | Kit 4 bacs Picking Box Air taille 1 |
| 4 | Kit 3 bacs Picking Box Air taille 2 |
| 1 | Kit porte-rouleau avec papier Ø=240 mm |
| 4 | Crochet Unipok pour outils - Paquet de 30 pièces |
| 2 | Grande étagère réversible |



CONFIGURE

| ART. | L mm | P mm | H mm | | RAL | CHF |
|--------------------|------|------|------|------|-----------|---------|
| PERFOM14010 | 1023 | 555 | 2000 | 1200 | 7035+7016 | 1173,50 |
| PERFOM14011 | 1023 | 555 | 2000 | 1200 | 7035 | 1173,50 |
| PERFOM14012 | 1023 | 555 | 2000 | 1200 | 5012 | 1173,50 |

Comprenant :

| q.té | descriptions |
|------|--------------------------------------|
| 1 | Armoire à portes battantes rainurées |
| 1 | Kit 3 étagères rainurées |
| 1 | Étagère-panneau perforé |
| 1 | Cloison de séparation |
| 1 | Kit barre porte-manteau |





CONFIGURE 

ARMOIRE À PORTE BATTANTE 24X27 EH

| ART. | L mm | P mm | H mm | KG | RAL | CHF |
|---------------|------|------|------|-----|-----------|--------|
| FAA1120C000PD | 512 | 555 | 1000 | 800 | 7035+7016 | 464,00 |
| FAA1120C00008 | 512 | 555 | 1000 | 800 | 7035 | 464,00 |
| FAA1120C00004 | 512 | 555 | 1000 | 800 | 5012 | 464,00 |



CONFIGURE 

ARMOIRE À PORTE BATTANTE 54X27 EH

| ART. | L mm | P mm | H mm | KG | RAL | CHF |
|---------------|------|------|------|-----|-----------|--------|
| FAA1220C000PD | 1023 | 555 | 1000 | 800 | 7035+7016 | 654,50 |
| FAA1220C00008 | 1023 | 555 | 1000 | 800 | 7035 | 654,50 |
| FAA1220C00004 | 1023 | 555 | 1000 | 800 | 5012 | 654,50 |



CONFIGURE 

ARMOIRE À PORTE BATTANTE 64X27 EH

| ART. | L mm | P mm | H mm | KG | RAL | CHF |
|---------------|------|------|------|-----|-----------|--------|
| FAA1520C000PD | 1193 | 555 | 1000 | 800 | 7035+7016 | 806,50 |
| FAA1520C00008 | 1193 | 555 | 1000 | 800 | 7035 | 806,50 |
| FAA1520C00004 | 1193 | 555 | 1000 | 800 | 5012 | 806,50 |

PERFOM

COMPOSANTS



ARMOIRE À PORTE BATTANTE 64X27 EH

| ART. | L mm | P mm | H mm | KG | RAL | CHF |
|---------------|------|------|------|------|-----------|--------|
| FAA1720C000PD | 1193 | 555 | 2000 | 1200 | 7035+7016 | 970,50 |
| FAA1720C00008 | 1193 | 555 | 2000 | 1200 | 7035 | 970,50 |
| FAA1720C00004 | 1193 | 555 | 2000 | 1200 | 5012 | 970,50 |

CONFIGURE



ARMOIRE À PORTE BATTANTE 54X27 EH

| ART. | L mm | P mm | H mm | KG | RAL | CHF |
|---------------|------|------|------|------|-----------|--------|
| FAA1420C000PD | 1023 | 555 | 2000 | 1200 | 7035+7016 | 806,50 |
| FAA1420C00008 | 1023 | 555 | 2000 | 1200 | 7035 | 806,50 |
| FAA1420C00004 | 1023 | 555 | 2000 | 1200 | 5012 | 806,50 |

CONFIGURE



CHARGE UTILE



RAL 7035 + RAL 7016



RAL 5012



RAL 7035

COMPOSANTS



CONFIGURE

ARMOIRE À PORTES BATTANTES RAINURÉES 24X27 EH

| ART. | L mm | P mm | H mm | KG | RAL | CHF |
|---------------|------|------|------|-----|-----------|--------|
| FAA1130C000PD | 512 | 555 | 1000 | 800 | 7035+7016 | 464,00 |
| FAA1130C00008 | 512 | 555 | 1000 | 800 | 7035 | 464,00 |
| FAA1130C00004 | 512 | 555 | 1000 | 800 | 5012 | 464,00 |
| FAA1130C00030 | 512 | 555 | 1000 | 800 | 1004 | 464,00 |



CONFIGURE

ARMOIRE À PORTES BATTANTES RAINURÉES 54X27 EH

| ART. | L mm | P mm | H mm | KG | RAL | CHF |
|---------------|------|------|------|-----|-----------|--------|
| FAA1230C000PD | 1023 | 555 | 1000 | 800 | 7035+7016 | 654,50 |
| FAA1230C00008 | 1023 | 555 | 1000 | 800 | 7035 | 654,50 |
| FAA1230C00004 | 1023 | 555 | 1000 | 800 | 5012 | 654,50 |
| FAA1230C00030 | 1023 | 555 | 1000 | 800 | 1004 | 654,50 |
| FAA1230C0002Y | 1023 | 555 | 1000 | 800 | 3020 | 654,50 |
| FAA1230C00002 | 1023 | 555 | 1000 | 800 | 6011 | 654,50 |



CONFIGURE

ARMOIRE À PORTES BATTANTES RAINURÉES 54X27 EH

| ART. | L mm | P mm | H mm | KG | RAL | CHF |
|---------------|------|------|------|------|-----------|--------|
| FAA1430C000PD | 1023 | 555 | 2000 | 1200 | 7035+7016 | 806,50 |
| FAA1430C00008 | 1023 | 555 | 2000 | 1200 | 7035 | 806,50 |
| FAA1430C00004 | 1023 | 555 | 2000 | 1200 | 5012 | 806,50 |
| FAA1430C00030 | 1023 | 555 | 2000 | 1200 | 1004 | 806,50 |
| FAA1430C00002 | 1023 | 555 | 2000 | 1200 | 6011 | 806,50 |



PERFOM

COMPOSANTS



CONFIGURE 

ARMOIRE À PORTES BATTANTES RAINURÉES EN POLYCARBONATE 54X27 EH

| ART. | L mm | P mm | H mm |  KG | RAL | CHF |
|---------------|------|------|------|--|-----------|---------|
| FAA1440C000PD | 1023 | 555 | 2000 | 1200 | 7035+7016 | 1051,50 |
| FAA1440C00008 | 1023 | 555 | 2000 | 1200 | 7035 | 1051,50 |
| FAA1440C00004 | 1023 | 555 | 2000 | 1200 | 5012 | 1051,50 |



CONFIGURE 

ARMOIRE À PORTES BATTANTES RAINURÉES « SAFE CRASH » 54X27 EH

| ART. | L mm | P mm | H mm |  KG | RAL | CHF |
|---------------|------|------|------|--|------|---------|
| FAA1440C05C2Y | 1023 | 555 | 2000 | 1200 | 3020 | 1203,50 |



-  CHARGE UTILE
-  RAL 7035 + RAL 7016
-  RAL 1004
-  RAL 3020
-  RAL 5012
-  RAL 6011
-  RAL 7035



HAUT À 3 BORDS À REVÊTEMENT PVC

| ART. | L mm | P mm | H mm | couleur | CHF |
|---------------|------|------|------|---------|--------|
| FAC9911290007 | 514 | 558 | 31 | Noir | 103,00 |
| FAC9912290007 | 1024 | 558 | 31 | Noir | 136,50 |
| FAC9915290007 | 1194 | 558 | 31 | Noir | 138,50 |



PLATEAU EN ACIER CAOUTCHOUTÉ

| ART. | L mm | P mm | H mm | couleur | CHF |
|---------------|------|------|------|---------|--------|
| FAC9911360007 | 512 | 555 | 32 | Noir | 246,00 |
| FAC9912360007 | 1023 | 555 | 32 | Noir | 374,00 |
| FAC9915360007 | 1193 | 555 | 32 | Noir | 391,50 |



ÉTAGÈRE RAINURÉE P=500 mm

| ART. | L mm | P mm | H mm | KG | finition | CHF |
|---------------|------|------|------|-----|-----------|-------|
| FAC9911010099 | 484 | 500 | 35 | 120 | Galvanisé | 33,50 |
| FAC9912010099 | 995 | 500 | 35 | 120 | Galvanisé | 46,00 |
| FAC9915010099 | 1165 | 500 | 35 | 120 | Galvanisé | 57,50 |

KIT ÉTAGÈRES RAINURÉES P=500 mm

| ART. | L mm | P mm | H mm | nbre étagères | KG | finition | CHF |
|---------------|------|------|------|---------------|-----|-----------|--------|
| FAC9911020099 | 484 | 500 | 35 | 2 | 120 | Galvanisé | 52,00 |
| FAC9911030099 | 484 | 500 | 35 | 3 | 120 | Galvanisé | 75,50 |
| FAC9912020099 | 995 | 500 | 35 | 2 | 120 | Galvanisé | 91,00 |
| FAC9912030099 | 995 | 500 | 35 | 3 | 120 | Galvanisé | 134,00 |
| FAC9912040099 | 995 | 500 | 35 | 4 | 120 | Galvanisé | 177,50 |
| FAC9915020099 | 1165 | 500 | 35 | 2 | 120 | Galvanisé | 112,00 |
| FAC9915030099 | 1165 | 500 | 35 | 3 | 120 | Galvanisé | 169,00 |



KIT ÉTAGÈRES RAINURÉES P=345 mm

| ART. | L mm | P mm | H mm | nbre étagères | KG | finition | CHF |
|---------------|------|------|------|---------------|-----|-----------|--------|
| FAC9912050099 | 995 | 345 | 35 | 2 | 100 | Galvanisé | 91,00 |
| FAC9912060099 | 995 | 345 | 35 | 3 | 100 | Galvanisé | 134,00 |



PAIRE DE PANNEAUX PERFORÉS POUR PORTES BATTANTES

Possibilité d'installer au maximum 1 paire de panneaux par porte

| ART. | L mm | P mm | H mm | Dim. trou mm | Pas de vis mm | RAL | CHF |
|---------------|------|------|------|--------------|---------------|------|--------|
| FAC9912250039 | 381 | 20 | 824 | 10x10 | 38 | 7016 | 116,00 |



COMPOSANTS



KIT 4 BACS PICKING BOX AIR TAILLE 1

| ART. | dim. encombrement | | | couleur | CHF |
|-------------|-------------------|------|------|---------|-------|
| | L mm | P mm | H mm | | |
| FBLIT0600LQ | 108 | 173 | 76 | | 11,00 |
| FBLIT060039 | 108 | 173 | 76 | | 11,00 |
| FBLIT060032 | 108 | 173 | 76 | | 11,00 |
| FBLIT06001Z | 108 | 173 | 76 | | 11,00 |
| FBLIT06002Y | 108 | 173 | 76 | | 11,00 |
| FBLIT06004Q | 108 | 173 | 76 | | 11,00 |



KIT 3 BACS PICKING BOX AIR TAILLE 2

| ART. | dim. encombrement | | | couleur | CHF |
|-------------|-------------------|------|------|---------|-------|
| | L mm | P mm | H mm | | |
| FBLIT0610LQ | 160 | 234 | 127 | | 15,50 |
| FBLIT061039 | 160 | 234 | 127 | | 15,50 |
| FBLIT061032 | 160 | 234 | 127 | | 15,50 |
| FBLIT06101Z | 160 | 234 | 127 | | 15,50 |
| FBLIT06102Y | 160 | 234 | 127 | | 15,50 |
| FBLIT06104Q | 160 | 234 | 127 | | 15,50 |

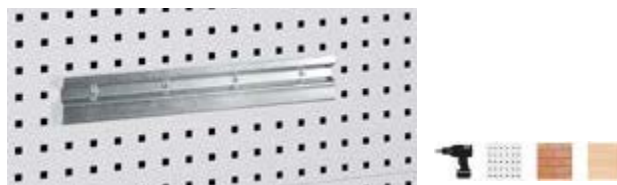

BARRE D'ACCROCHAGE DE BACS PICKING BOX TAILLE 1/2

| ART. | L mm | P mm | H mm | finition | CHF |
|-------------|------|------|------|-----------|------|
| FBLIT020099 | 445 | 14 | 89 | Galvanisé | 8,00 |



Exemple d'application du kit 4 bacs taille 1 sur barre d'accrochage



Exemple d'application du kit 3 bacs taille 2 sur barre d'accrochage

PLATEAU-PANNEAU PERFORÉ

ÉTAGÈRE-PANNEAU PERFORÉ

| ART. | L mm | P mm | H mm | KG | Dim. trou mm | Pas de vis mm | RAL | CHF |
|---------------|------|------|------|--------|--------------|---------------|------|--------|
| FAC9912070039 | 995 | 500 | 30 | 120-50 | 10x10 | 38 | 7016 | 116,00 |
| FAC9912070008 | 995 | 500 | 30 | 120-50 | 10x10 | 38 | 7035 | 116,00 |
| FAC9912070004 | 995 | 500 | 30 | 120-50 | 10x10 | 38 | 5012 | 105,00 |

Utilisable dans 3 positions différentes :

Panneau perforé vertical

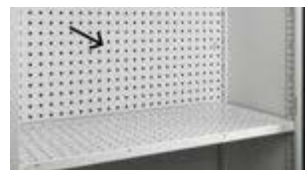

Étagère horizontale

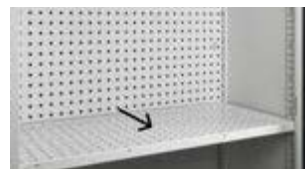

KIT ÉTAGÈRES-PANNEAUX PERFORÉS

| ART. | L mm | P mm | H mm | nbre étagères | KG | Dim. trou mm | Pas de vis mm | RAL | CHF |
|---------------|------|------|------|---------------|--------|--------------|---------------|------|--------|
| FAC9912080008 | 995 | 500 | 30 | 2 | 120-50 | 10x10 | 38 | 7035 | 223,00 |
| FAC9912080004 | 995 | 500 | 30 | 2 | 120-50 | 10x10 | 38 | 5012 | 198,50 |
| FAC9912080039 | 995 | 500 | 30 | 2 | 120-50 | 10x10 | 38 | 7016 | 223,00 |

Étagère perforée à 4 bordures



CHARGE UTILE



RAL 5012



RAL 7016



RAL 7035



GALVANISÉ



TIROIRS À EXTRACTION SIMPLE 24X27 EH

| ART. | dim. utiles | | | KG | | h façade de tiroir | RAL | CHF |
|---------------|-------------|------|------|----|-----|--------------------|------|--------|
| | L mm | P mm | H mm | | | | | |
| FAC9911180008 | 398 | 449 | 85 | 50 | 88% | 100 | 7035 | 117,00 |
| FAC9911180004 | 398 | 449 | 85 | 50 | 88% | 100 | 5012 | 117,00 |
| FAC9911180039 | 398 | 449 | 85 | 50 | 88% | 100 | 7016 | 137,00 |



TIROIRS À EXTRACTION SIMPLE 54X27 EH

| ART. | dim. utiles | | | KG | | h façade de tiroir | RAL | CHF |
|---------------|-------------|------|------|----|-----|--------------------|------|--------|
| | L mm | P mm | H mm | | | | | |
| FAC9912180008 | 908 | 449 | 85 | 50 | 88% | 100 | 7035 | 138,50 |
| FAC9912180004 | 908 | 449 | 85 | 50 | 88% | 100 | 5012 | 138,50 |
| FAC9912180039 | 908 | 449 | 85 | 50 | 88% | 100 | 7016 | 172,00 |



TIROIRS À EXTRACTION TÉLESCOPIQUE 54X27 EH

| ART. | dim. utiles | | | KG | | h façade de tiroir | RAL | CHF |
|---------------|-------------|------|------|-----|------|--------------------|------|--------|
| | L mm | P mm | H mm | | | | | |
| FAC9912190008 | 908 | 449 | 85 | 100 | 100% | 100 | 7035 | 187,50 |
| FAC9912190004 | 908 | 449 | 85 | 100 | 100% | 100 | 5012 | 187,50 |
| FAC9912190039 | 908 | 449 | 85 | 100 | 100% | 100 | 7016 | 219,50 |
| FAC9912210008 | 908 | 449 | 135 | 100 | 100% | 150 | 7035 | 212,50 |
| FAC9912210004 | 908 | 449 | 135 | 100 | 100% | 150 | 5012 | 212,50 |
| FAC9912210039 | 908 | 449 | 135 | 100 | 100% | 150 | 7016 | 235,50 |



TIROIRS À EXTRACTION TÉLESCOPIQUE 64X27 EH

| ART. | dim. utiles | | | KG | | h façade de tiroir | RAL | CHF |
|---------------|-------------|------|------|-----|------|--------------------|------|--------|
| | L mm | P mm | H mm | | | | | |
| FAC9915190008 | 1078 | 449 | 85 | 100 | 100% | 100 | 7035 | 240,50 |
| FAC9915190004 | 1078 | 449 | 85 | 100 | 100% | 100 | 5012 | 240,50 |
| FAC9915190039 | 1078 | 449 | 85 | 100 | 100% | 100 | 7016 | 270,00 |

COMPOSANTS



SOCLE POUR TRANSPALETTE AVEC PROTECTION

| ART. | L mm | P mm | H mm | KG | RAL | CHF |
|---------------|------|------|------|------|------|--------|
| FAC9912170039 | 1018 | 550 | 100 | 1200 | 7016 | 277,00 |
| FAC9915170039 | 1188 | 550 | 100 | 1200 | 7016 | 319,00 |



CUVE ÉTANCHE EXTERNE POUR LA COLLECTE DES LIQUIDES CAPACITÉ 59 L

| ART. | L mm | P mm | H mm | KG | L | RAL | CHF |
|---------------|------|------|------|------|----|------|--------|
| FAC9912130039 | 1048 | 600 | 167 | 1200 | 59 | 7016 | 193,00 |



voir p. 364

CUVES ÉTANCHES INTERNES POUR LA COLLECTE DES LIQUIDES

| ART. | L mm | P mm | H mm | KG | L | finition | CHF |
|---------------|------|------|------|----|----|-----------|-------|
| FAC9911090099 | 484 | 500 | 42 | 50 | 9 | Galvanisé | 91,00 |
| FAC9912090099 | 995 | 500 | 42 | 50 | 19 | Galvanisé | 99,50 |



KIT CUVES ÉTANCHES INTERNES POUR LA COLLECTE DES LIQUIDES

| ART. | L mm | P mm | H mm | KG | L | nbre cuves | finition | CHF |
|---------------|------|------|------|----|----|------------|-----------|--------|
| FAC9911100099 | 484 | 500 | 42 | 50 | 9 | 2 | Galvanisé | 180,50 |
| FAC9912100099 | 995 | 500 | 42 | 50 | 19 | 2 | Galvanisé | 198,50 |



KIT ÉTAGÈRE RAINURÉE AVEC 2 SÉPARATEURS ET 6 JERRICANS AVEC ROBINET À BOULE

| ART. | L mm | P mm | H mm | nbre jerricans | L jerricans | finition étagère | CHF |
|---------------|------|------|------|----------------|-------------|------------------|--------|
| FAC9912280099 | 995 | 495 | 315 | 6 | 10 | Galvanisé | 825,00 |



CHARGE UTILE



CAPACITÉ



EXTRACTION



RAL 5012



RAL 7016



RAL 7035



GALVANISÉ



RAMPE PORTE-PRISES ÉLECTRIQUE POUR MULTIPRISES

| ART. | L mm | P mm | H mm | RAL | CHF |
|---------------|------|------|------|------|-------|
| FAC9912220039 | 1008 | 64 | 140 | 7016 | 64,50 |



SCHÉMA DES MULTIPRISES POUR RAMPES PORTE-PRISES ÉLECTRIQUES



- 1
- 2
- 3
- 3
- 4

- 1 disjoncteur magnétothermique
- 2 multiprise à 4 compartiments
- 3 multiprise à 2 compartiments
- 4 prise de charge USB



Application d'une rampe porte-prises électrique sur la **partie supérieure** de l'**étagère-panneau perforé**



Application d'une rampe porte-prises électrique sur la **partie inférieure** de l'**étagère-panneau perforé**



Rampe porte-prises électrique **encastrable** avec **étagère-panneau perforé** en position verticale



SUPPORT LATÉRAL POUR MULTIPRISE

| ART. | L mm | P mm | H mm | RAL | CHF |
|---------------|------|------|------|------|-------|
| FAC9912240039 | 10 | 463 | 77 | 7016 | 36,50 |

SCHÉMA DES MULTIPRISES POUR SUPPORT LATÉRAL



multiprise à 4 compartiments



Exemple d'application avec :
 1 support art. FAC9912240039
 1 multiprise art. FBLET005007
 1 câble de raccordement art. FBLET016007

COMPOSANTS



GRILLE DE VENTILATION

| ART. | L mm | P mm | H mm | RAL | CHF |
|---------------|------|------|------|------|-------|
| FAC9912230039 | 994 | 123 | 136 | 7016 | 76,00 |

Exemple d'application avec :
 1 grille art. FAC9912230039
 2 ventilateurs art. FAS32200100
 1 multiprise art. FBLET005007
 1 câble de raccordement art. FBLET016007



Application de la grille dans la **partie supérieure** de l'armoire **sans étagère-panneau perforé**



Application de la grille dans la **partie supérieure** de l'armoire **avec étagère-panneau perforé**



Application de la grille dans la **partie inférieure** de l'armoire **avec étagère-panneau perforé**



VENTILATEUR 230 V SANS GRILLE AVEC FICHE SCHUKO

| ART. | L mm | P mm | H mm | couleur | CHF |
|-------------|------|------|------|---------|-------|
| FAS32200100 | 125 | 44 | 125 | Noir | 58,50 |

IRONTEAM

voir p. 196



FBLET012007



FBLET004007



FBLET005007



FBLET016007



FBLET014007



FBLET020007



FBL99400008

APPLICATION DE LA LAMPE SOUS LE ÉTAGÈRE-PANNEAU PERFORÉ



COMPOSANTS



1. Pupitre
2. Tiroir à extraction simple H=100 mm
3. Couple plaques porte-roues
4. Kit de roulettes en caoutchouc standard Ø 100 mm



PUPITRE

| ART. | L mm | P mm | H mm | RAL | CHF |
|---------------|------|------|------|------|--------|
| FAC9911340004 | 516 | 564 | 316 | 5012 | 232,50 |
| FAC9911340008 | 516 | 564 | 316 | 7035 | 232,50 |
| FAC9911340039 | 516 | 564 | 316 | 7016 | 232,50 |



TIROIRS À EXTRACTION SIMPLE 24X27 EH

| ART. | dim. utiles | | | kg | % | h façade de tiroir | RAL | CHF |
|---------------|-------------|------|------|----|-----|--------------------|------|--------|
| | L mm | P mm | H mm | | | | | |
| FAC9911180008 | 398 | 449 | 85 | 50 | 88% | 100 | 7035 | 117,00 |
| FAC9911180004 | 398 | 449 | 85 | 50 | 88% | 100 | 5012 | 117,00 |
| FAC9911180039 | 398 | 449 | 85 | 50 | 88% | 100 | 7016 | 137,00 |



PAROI DE FERMETURE AVANT POUR PUPITRE

| ART. | L mm | P mm | H mm | RAL | CHF |
|---------------|------|------|------|------|-------|
| FAC9911350004 | 454 | 60 | 101 | 5012 | 31,50 |
| FAC9911350008 | 454 | 60 | 101 | 7035 | 31,50 |
| FAC9911350039 | 454 | 60 | 101 | 7016 | 31,50 |



COUPLE PLAQUES PORTE-ROUES

| ART. | L mm | P mm | H mm | CHF |
|---------------|------|------|------|-------|
| FAC9911330099 | 114 | 550 | 13 | 56,00 |



KIT ROULETTES

| ART. | Ø mm | kg kit roulettes | H mm | matériau | 🔄 | 🛑 | CHF |
|-------------|------|------------------|------|-----------------------------------|---|---|--------|
| FKRD1002107 | 100 | 225 | 128 | Caoutchouc standard | 2 | 2 | 83,50 |
| FKRB1252107 | 125 | 300 | 155 | Caoutchouc standard | 2 | 2 | 92,50 |
| FKRU1252101 | 125 | 300 | 155 | Caoutchouc synthétique antitraces | 2 | 2 | 101,00 |
| FKRS1252101 | 125 | 750 | 155 | Caoutchouc élastique | 2 | 2 | 161,50 |



ROULETTE PIVOTANTE AVEC FREIN



ROULETTE FIXE

COMPOSANTS

1. Cloison de séparation
2. Kit barre porte-manteau
3. Étagère-panneau perforé
4. Étagère rainurée
5. Tiroir à extraction simple H=100 mm

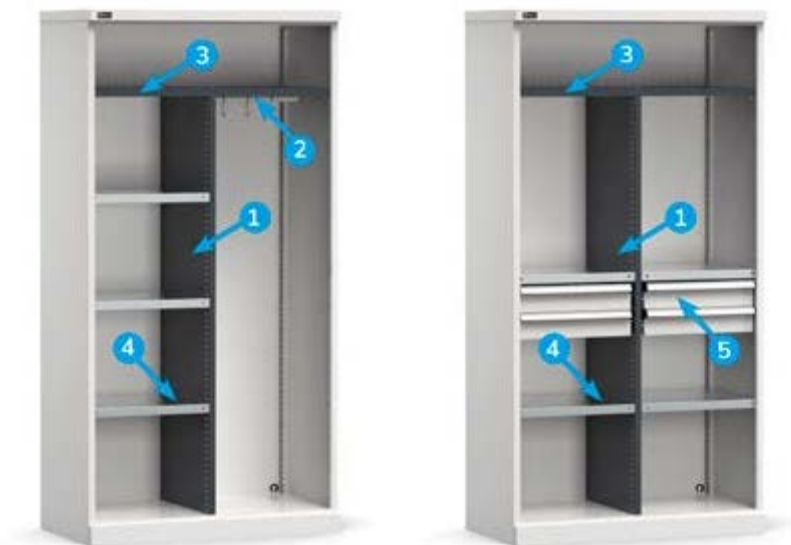

CLOISON DE SÉPARATION

| ART. | L mm | P mm | H mm | Pas de vis mm | RAL | CHF |
|---------------|------|------|------|---------------|------|--------|
| FAC9912260039 | 44 | 500 | 1616 | 25 | 7016 | 154,50 |

KIT BARRE PORTE-MANTEAU

| ART. | L mm | P mm | H mm | KG | finition | CHF |
|---------------|------|------|------|----|-----------|-------|
| FAC9912270099 | 458 | 23 | 56 | 15 | Galvanisé | 21,00 |

ÉTAGÈRE-PANNEAU PERFORÉ

| ART. | L mm | P mm | H mm | KG | RAL | CHF |
|---------------|------|------|------|--------|------|--------|
| FAC9912070039 | 995 | 500 | 30 | 120-50 | 7016 | 116,00 |

ÉTAGÈRE RAINURÉE P=500 mm

| ART. | L mm | P mm | H mm | KG | finition | CHF |
|---------------|------|------|------|-----|-----------|-------|
| FAC9911010099 | 484 | 500 | 35 | 120 | Galvanisé | 33,50 |

KIT ÉTAGÈRES RAINURÉES P=500 mm

| ART. | L mm | P mm | H mm | nbre étagères | KG | finition | CHF |
|---------------|------|------|------|---------------|-----|-----------|-------|
| FAC9911020099 | 484 | 500 | 35 | 2 | 120 | Galvanisé | 52,00 |
| FAC9911030099 | 484 | 500 | 35 | 3 | 120 | Galvanisé | 75,50 |

TIROIRS À EXTRACTION SIMPLE 24X27 EH

| ART. | dim. utiles | | | KG | EXTRACTION | h façade de tiroir | RAL | CHF |
|---------------|-------------|------|------|----|------------|--------------------|------|--------|
| | L mm | P mm | H mm | | | | | |
| FAC9911180008 | 398 | 449 | 85 | 50 | 88% | 100 | 7035 | 117,00 |
| FAC9911180004 | 398 | 449 | 85 | 50 | 88% | 100 | 5012 | 117,00 |
| FAC9911180039 | 398 | 449 | 85 | 50 | 88% | 100 | 7016 | 137,00 |



24x27 EH

54x27 EH

64x27 EH

512 mm 555 mm

398x449



L → 512 mm



| ART. | convient pour tiroir H mm | composants | CHF |
|-------------|---------------------------|---|-------|
| FFH00500100 | 100 | 2 x Diviseur transversal L=202 mm 1 x Séparateur longitudinal fissuré L=457 mm | 14,50 |



| ART. | convient pour tiroir H mm | composants | CHF |
|-------------|---------------------------|---|-------|
| FFH00500800 | 100/125 | 3 x Bac de rangement 150x75 mm 6 x Bac de rangement 150x150 mm | 39,50 |



| ART. | convient pour tiroir H mm | composants | CHF |
|-------------|---------------------------|---------------------------------|-------|
| FFH00500900 | 100/125 | 15 x Bac de rangement 150x75 mm | 48,00 |

L → 1023 mm



24x27 EH

54x27 EH

64x27 EH

1023 mm 555 mm

908x449

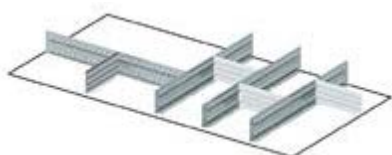

| ART. | convient pour tiroir H mm | composants | CHF |
|-------------|---------------------------|---|-------|
| FFH02000100 | 100 | 4 x Séparateur longitudinal fissuré L=457 mm 4 x Diviseur transversal L=151 mm | 44,00 |

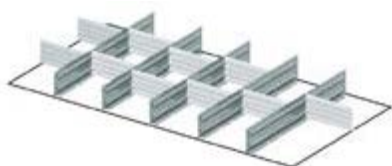

| ART. | convient pour tiroir H mm | composants | CHF |
|-------------|---------------------------|--|-------|
| FFH02000200 | 100 | 5 x Séparateur longitudinal fissuré L=457 mm 10 x Diviseur transversal L=151 mm | 67,00 |



| ART. | convient pour tiroir H mm | composants | CHF |
|-------------|---------------------------|---|-------|
| FFH02000600 | 100/125 | 12 x Bac de rangement 150x75 mm 12 x Bac de rangement 150x150 mm | 94,00 |



L → 1193 mm

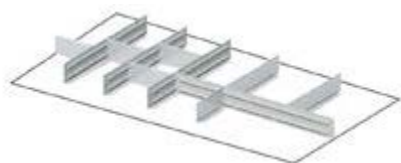

| ART. | convient pour tiroir H mm | composants | CHF |
|--------------------|---------------------------|---|-------|
| FFH02500300 | 100 | 3 x Séparateur longitudinal fissuré L=457 mm 1 x Séparateur longitudinal fissuré L=610 mm 3 x Diviseur transversal L=151 mm 2 x Diviseur transversal L=168 mm 2 x Diviseur transversal L=304 mm | 56,50 |



| ART. | convient pour tiroir H mm | composants | CHF |
|--------------------|---------------------------|--|-------|
| FFH02500400 | 100 | 3 x Séparateur longitudinal fissuré L=457 mm 1 x Diviseur transversal L=168 mm 3 x Diviseur transversal L=304 mm | 40,00 |



| ART. | convient pour tiroir H mm | composants | CHF |
|--------------------|---------------------------|---|-------|
| FFH02500600 | 100 | 10 x Bac de rangement 150x75 mm 10 x Bac de rangement 150x150 mm 2 x Séparateur longitudinal fissuré L=457 mm 2 x Diviseur transversal L=134 mm 2 x Diviseur transversal L=202 mm | 95,00 |

PERFOM

ARMOIRES À PORTES COULISSANTES SÉRIE PRO



L'armoire à portes coulissantes Perfom est parfaite pour être installée dans des zones de passage ou en tant que **meuble gain de place** avec une grande capacité de stockage. Elle peut avoir **trois largeurs** (1020, 1428 ou 2040 mm) et **deux hauteurs** (915 ou 2000 mm) et des **portes lisses, rainurées ou rainurées avec un insert en polycarbonate**. Quel que soit le modèle choisi, la **profondeur** est de **600 mm** et elle peut accueillir une large gamme de composants comme des étagères rainurées, des panneaux perforés, des tiroirs, des bacs étanches et des goulottes électriques.



CHARGE UTILE
800/1200 KG



GARANTIE SUR LES
PORTES

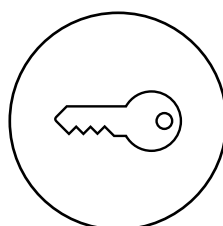

FERMETURE À CLÉ

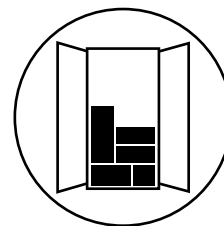

ACCESSOIRES
EMBALLÉS DANS
L'ARMOIRE





| ART. | L mm | P mm | H mm | KG | RAL | CHF |
|-------------|------|------|------|------|-----------|---------|
| PERFOM21001 | 1020 | 600 | 2000 | 1200 | 7035+7016 | 1618,00 |
| PERFOM21002 | 1020 | 600 | 2000 | 1200 | 7035 | 1618,00 |
| PERFOM21003 | 1020 | 600 | 2000 | 1200 | 5012 | 1618,00 |

Comprenant :

| q.té | descriptions |
|------|--------------------------------|
| 1 | Armoires à portes coulissantes |
| 1 | Kit 4 étagères rainurées |

[CONFIGURE](#)



| ART. | L mm | P mm | H mm | KG | RAL | CHF |
|-------------|------|------|------|------|-----------|---------|
| PERFOM23001 | 1020 | 600 | 2000 | 1200 | 7035+7016 | 1837,50 |

Comprenant :

| q.té | descriptions |
|------|---|
| 1 | Armoire à portes coulissantes rainurées |
| 2 | Kit 2 cuves étanches internes pour la collecte des liquides capacité 19 L |



voir p. 364

[CONFIGURE](#)



| ART. | L mm | P mm | H mm | KG | RAL | CHF |
|-------------|------|------|------|------|-----------|---------|
| PERFOM25001 | 1020 | 600 | 2000 | 1200 | 7035+7016 | 1983,00 |

Comprenant :

| q.té | descriptions |
|------|--|
| 1 | Armoire à portes coulissantes rainurées en polycarbonate |
| 1 | Kit 4 étagères rainurées |

[CONFIGURE](#)



| ART. | L mm | P mm | H mm |  | RAL | CHF |
|-------------|------|------|------|---|-----------|---------|
| PERFOM20001 | 1020 | 600 | 915 | 800 | 7035+7016 | 1148,00 |
| PERFOM20002 | 1020 | 600 | 915 | 800 | 7035 | 1148,00 |
| PERFOM20003 | 1020 | 600 | 915 | 800 | 5012 | 1148,00 |

Comprenant :



| q.té | descriptions |
|------|--------------------------------|
| 1 | Armoires à portes coulissantes |
| 1 | Étagère rainurée |

[CONFIGURE](#) 



| ART. | L mm | P mm | H mm |  | RAL | CHF |
|-------------|------|------|------|--|-----------|---------|
| PERFOM22001 | 1020 | 600 | 915 | 800 | 7035+7016 | 1300,50 |

Comprenant :

| q.té | descriptions |  |  |
|------|---|---|---|
| 1 | Armoire à portes coulissantes rainurées | | |
| 1 | Kit 2 cuves étanches internes pour la collecte des liquides capacité 19 L | | |

voir p. 364

[CONFIGURE](#) 



| ART. | L mm | P mm | H mm |  | RAL | CHF |
|-------------|------|------|------|---|-----------|---------|
| PERFOM24001 | 1020 | 600 | 915 | 800 | 7035+7016 | 1406,50 |

Comprenant :

| q.té | descriptions |
|------|--|
| 1 | Armoire à portes coulissantes rainurées en polycarbonate |
| 1 | Étagère rainurée |

[CONFIGURE](#) 





| ART. | L mm | P mm | H mm | KG | RAL | CHF |
|--------------------|------|------|------|------|-----------|---------|
| PERFOM21004 | 1428 | 600 | 2000 | 1200 | 7035+7016 | 2105,50 |
| PERFOM21005 | 1428 | 600 | 2000 | 1200 | 7035 | 2105,50 |
| PERFOM21006 | 1428 | 600 | 2000 | 1200 | 5012 | 2105,50 |

Comprenant :

| q.té | descriptions |
|------|--------------------------------|
| 1 | Armoires à portes coulissantes |
| 2 | Kit 2 étagères rainurées |

[CONFIGURE](#)



| ART. | L mm | P mm | H mm | KG | RAL | CHF |
|--------------------|------|------|------|------|-----------|---------|
| PERFOM25002 | 1428 | 600 | 2000 | 1200 | 7035+7016 | 2697,50 |

Comprenant :

| q.té | descriptions |
|------|--|
| 1 | Armoire à portes coulissantes rainurées en polycarbonate |
| 2 | Kit 2 étagères rainurées |

[CONFIGURE](#)





| ART. | L mm | P mm | H mm | KG | RAL | CHF |
|-------------|------|------|------|-----|-----------|---------|
| PERFOM20004 | 1428 | 600 | 915 | 800 | 7035+7016 | 1445,50 |
| PERFOM20005 | 1428 | 600 | 915 | 800 | 7035 | 1445,50 |
| PERFOM20006 | 1428 | 600 | 915 | 800 | 5012 | 1445,50 |

Comprenant :

| q.té | descriptions |
|------|--------------------------------|
| 1 | Armoires à portes coulissantes |
| 1 | Étagère rainurée |

[CONFIGURE](#)



| ART. | L mm | P mm | H mm | KG | RAL | CHF |
|-------------|------|------|------|-----|-----------|---------|
| PERFOM24002 | 1428 | 600 | 915 | 800 | 7035+7016 | 1694,00 |

Comprenant :

| q.té | descriptions |
|------|--|
| 1 | Armoire à portes coulissantes rainurées en polycarbonate |
| 1 | Étagère rainurée |

[CONFIGURE](#)





54x27 EH

78x27 EH

54+54x27 EH

2040 mm 600 mm

908x449



| ART. | L mm | P mm | H mm | par secteur | RAL | CHF |
|-------------|------|------|------|-------------|-----------|---------|
| PERFOM21010 | 2040 | 600 | 2000 | 1200 | 7035+7016 | 3571,50 |
| PERFOM21011 | 2040 | 600 | 2000 | 1200 | 7035 | 3571,50 |
| PERFOM21012 | 2040 | 600 | 2000 | 1200 | 5012 | 3571,50 |

Comprenant :

| q.té | descriptions |
|------|-------------------------------------|
| 1 | Armoires à portes coulissantes |
| 6 | Tiroir à extraction simple H=100 mm |
| 2 | Kit 4 étagères rainurées |

[CONFIGURE](#)



| ART. | L mm | P mm | H mm | par secteur | RAL | CHF |
|-------------|------|------|------|-------------|-----------|---------|
| PERFOM23004 | 2040 | 600 | 2000 | 1200 | 7035+7016 | 4014,50 |

Comprenant :

| q.té | descriptions |
|------|---|
| 1 | Armoire à portes coulissantes rainurées |
| 3 | Kit 2 étagères/panneaux perforés |
| 1 | Étagère rainurée |
| 1 | Étagère intérieure en multiplex |
| 1 | Tiroir à extraction simple H=100 mm |
| 2 | Rampe porte-prises électrique pour multiprises |
| 1 | Support latéral pour multiprise |
| 3 | Multiprise Schuko à 4 compartiments |
| 4 | Multiprise Schuko à 2 compartiments |
| 2 | Câble de raccordement Wieland Schuko/FR |
| 1 | Câble de raccordement Wieland avec fiches entrée/sortie |
| 1 | Paire d'équerres en L |
| 1 | Articulation pour plaque |
| 1 | Plaque pour écran avec norme VESA |
| 1 | Étagère porte-objets réversible |



PATENTED

[CONFIGURE](#)



| ART. | L mm | P mm | H mm | par secteur | RAL | CHF |
|-------------|------|------|------|-------------|-----------|---------|
| PERFOM25004 | 2040 | 600 | 2000 | 1200 | 7035+7016 | 3966,00 |

Comprenant :

| q.té | descriptions |
|------|---|
| 1 | Armoire à portes coulissantes rainurées en polycarbonate |
| 4 | Kit 2 cuves étanches internes pour la collecte des liquides capacité 19 L |



voir p. 364

[CONFIGURE](#)



| ART. | L mm | P mm | H mm |  par secteur | RAL | CHF |
|--------------------|------|------|------|---|-----------|---------|
| PERFOM21007 | 2040 | 600 | 2000 | 1200 | 7035+7016 | 2740,50 |
| PERFOM21008 | 2040 | 600 | 2000 | 1200 | 7035 | 2740,50 |
| PERFOM21009 | 2040 | 600 | 2000 | 1200 | 5012 | 2740,50 |

Comprenant :



| q.té | descriptions |
|------|--------------------------------|
| 1 | Armoires à portes coulissantes |
| 2 | Kit 4 étagères rainurées |

[CONFIGURE](#) 



| ART. | L mm | P mm | H mm |  par secteur | RAL | CHF |
|--------------------|------|------|------|--|-----------|---------|
| PERFOM23003 | 2040 | 600 | 2000 | 1200 | 7035+7016 | 3179,50 |

Comprenant :

| q.té | descriptions |  |  |
|------|---|---|---|
| 1 | Armoire à portes coulissantes rainurées | | |
| 4 | Kit 2 cuves étanches internes pour la collecte des liquides capacité 19 L | | |

voir p. 364

[CONFIGURE](#) 



| ART. | L mm | P mm | H mm |  par secteur | RAL | CHF |
|--------------------|------|------|------|---|-----------|---------|
| PERFOM25003 | 2040 | 600 | 2000 | 1200 | 7035+7016 | 3527,00 |

Comprenant :

| q.té | descriptions |
|------|--|
| 1 | Armoire à portes coulissantes rainurées en polycarbonate |
| 2 | Kit 4 étagères rainurées |

[CONFIGURE](#) 





54x27 EH

78x27 EH

54+54x27 EH

2040 mm 600 mm

908x449



| ART. | L mm | P mm | H mm |  par secteur | RAL | CHF |
|--------------------|------|------|------|---|-----------|---------|
| PERFOM20007 | 2040 | 600 | 915 | 800 | 7035+7016 | 1888,00 |
| PERFOM20008 | 2040 | 600 | 915 | 800 | 7035 | 1888,00 |
| PERFOM20009 | 2040 | 600 | 915 | 800 | 5012 | 1888,00 |

Comprenant :



| q.té | descriptions |
|------|--------------------------------|
| 1 | Armoires à portes coulissantes |
| 2 | Étagère rainurée |

[CONFIGURE](#) 



| ART. | L mm | P mm | H mm |  par secteur | RAL | CHF |
|--------------------|------|------|------|--|-----------|---------|
| PERFOM22002 | 2040 | 600 | 915 | 800 | 7035+7016 | 2193,00 |

Comprenant :

| q.té | descriptions |  |  |
|------|---|---|---|
| 1 | Armoire à portes coulissantes rainurées | | |
| 2 | Kit 2 cuves étanches internes pour la collecte des liquides capacité 19 L | | voir p. 364 |

[CONFIGURE](#) 



| ART. | L mm | P mm | H mm |  par secteur | RAL | CHF |
|--------------------|------|------|------|---|-----------|---------|
| PERFOM24003 | 2040 | 600 | 915 | 800 | 7035+7016 | 2232,50 |

Comprenant :

| q.té | descriptions |
|------|--|
| 1 | Armoire à portes coulissantes rainurées en polycarbonate |
| 2 | Étagère rainurée |

[CONFIGURE](#) 



3D

ARMOIRES À PORTES COULISSANTES 54X27 EH

| ART. | L mm | P mm | H mm | KG | RAL | CHF |
|---------------|------|------|------|-----|-----------|---------|
| FAA2010C000PD | 1020 | 600 | 915 | 800 | 7035+7016 | 1102,00 |
| FAA2010C00008 | 1020 | 600 | 915 | 800 | 7035 | 1102,00 |
| FAA2010C00004 | 1020 | 600 | 915 | 800 | 5012 | 1102,00 |



3D

ARMOIRES À PORTES COULISSANTES 78X27 EH

| ART. | L mm | P mm | H mm | KG | RAL | CHF |
|---------------|------|------|------|-----|-----------|---------|
| FAA2014C000PD | 1428 | 600 | 915 | 800 | 7035+7016 | 1365,50 |
| FAA2014C00008 | 1428 | 600 | 915 | 800 | 7035 | 1365,50 |
| FAA2014C00004 | 1428 | 600 | 915 | 800 | 5012 | 1365,50 |



3D

ARMOIRES À PORTES COULISSANTES 54+54X27 EH

| ART. | L mm | P mm | H mm | KG par secteur | RAL | CHF |
|---------------|------|------|------|-------------------|-----------|---------|
| FAA2020C000PD | 2040 | 600 | 915 | 800 | 7035+7016 | 1796,00 |
| FAA2020C00008 | 2040 | 600 | 915 | 800 | 7035 | 1796,00 |
| FAA2020C00004 | 2040 | 600 | 915 | 800 | 5012 | 1796,00 |



3D

ARMOIRES À PORTES COULISSANTES 54X27 EH

| ART. | L mm | P mm | H mm | KG | RAL | CHF |
|---------------|------|------|------|------|-----------|---------|
| FAA2110C000PD | 1020 | 600 | 2000 | 1200 | 7035+7016 | 1440,50 |
| FAA2110C00008 | 1020 | 600 | 2000 | 1200 | 7035 | 1440,50 |
| FAA2110C00004 | 1020 | 600 | 2000 | 1200 | 5012 | 1440,50 |



3D

ARMOIRES À PORTES COULISSANTES 78X27 EH

| ART. | L mm | P mm | H mm | KG | RAL | CHF |
|---------------|------|------|------|------|-----------|---------|
| FAA2114C000PD | 1428 | 600 | 2000 | 1200 | 7035+7016 | 1803,50 |
| FAA2114C00008 | 1428 | 600 | 2000 | 1200 | 7035 | 1803,50 |
| FAA2114C00004 | 1428 | 600 | 2000 | 1200 | 5012 | 1803,50 |



3D

ARMOIRES À PORTES COULISSANTES 54+54X27 EH

| ART. | L mm | P mm | H mm | KG par secteur | RAL | CHF |
|---------------|------|------|------|-------------------|-----------|---------|
| FAA2120C000PD | 2040 | 600 | 2000 | 1200 | 7035+7016 | 2385,50 |
| FAA2120C00008 | 2040 | 600 | 2000 | 1200 | 7035 | 2385,50 |
| FAA2120C00004 | 2040 | 600 | 2000 | 1200 | 5012 | 2385,50 |



CHARGE UTILE



RAL 7035 + RAL 7016



RAL 5012



RAL 7035



ARMOIRE À PORTES COULISSANTES RAINURÉES 54X27 EH

| ART. | L mm | P mm | H mm | KG | RAL | CHF |
|---------------|------|------|------|-----|-----------|---------|
| FAA2210C000PD | 1020 | 600 | 915 | 800 | 7035+7016 | 1102,00 |



ARMOIRE À PORTES COULISSANTES RAINURÉES 78X27 EH

| ART. | L mm | P mm | H mm | KG | RAL | CHF |
|---------------|------|------|------|-----|-----------|---------|
| FAA2214C000PD | 1428 | 600 | 915 | 800 | 7035+7016 | 1365,50 |



ARMOIRE À PORTES COULISSANTES RAINURÉES 54+54X27 EH

| ART. | L mm | P mm | H mm | KG par secteur | RAL | CHF |
|---------------|------|------|------|-------------------|-----------|---------|
| FAA2220C000PD | 2040 | 600 | 915 | 800 | 7035+7016 | 1796,00 |



ARMOIRE À PORTES COULISSANTES RAINURÉES 54X27 EH

| ART. | L mm | P mm | H mm | KG | RAL | CHF |
|---------------|------|------|------|------|-----------|---------|
| FAA2310C000PD | 1020 | 600 | 2000 | 1200 | 7035+7016 | 1440,50 |



ARMOIRE À PORTES COULISSANTES RAINURÉES 78X27 EH

| ART. | L mm | P mm | H mm | KG | RAL | CHF |
|---------------|------|------|------|------|-----------|---------|
| FAA2314C000PD | 1428 | 600 | 2000 | 1200 | 7035+7016 | 1803,50 |



ARMOIRE À PORTES COULISSANTES RAINURÉES 54+54X27 EH

| ART. | L mm | P mm | H mm | KG par secteur | RAL | CHF |
|---------------|------|------|------|-------------------|-----------|---------|
| FAA2320C000PD | 2040 | 600 | 2000 | 1200 | 7035+7016 | 2385,50 |



ARMOIRE À PORTES COULISSANTES RAINURÉES EN POLYCARBONATE 54X27 EH

| ART. | L mm | P mm | H mm | KG | RAL | CHF |
|---------------|------|------|------|-----|-----------|---------|
| FAA2410C000PD | 1020 | 600 | 915 | 800 | 7035+7016 | 1360,50 |



ARMOIRE À PORTES COULISSANTES RAINURÉES EN POLYCARBONATE 78X27 EH

| ART. | L mm | P mm | H mm | KG | RAL | CHF |
|---------------|------|------|------|-----|-----------|---------|
| FAA2414C000PD | 1428 | 600 | 915 | 800 | 7035+7016 | 1614,00 |



ARMOIRE À PORTES COULISSANTES RAINURÉES EN POLYCARBONATE 54+54X27 EH

| ART. | L mm | P mm | H mm | KG par secteur | RAL | CHF |
|---------------|------|------|------|-------------------|-----------|---------|
| FAA2420C000PD | 2040 | 600 | 915 | 800 | 7035+7016 | 2140,50 |



ARMOIRE À PORTES COULISSANTES RAINURÉES EN POLYCARBONATE 54X27 EH

| ART. | L mm | P mm | H mm | KG | RAL | CHF |
|---------------|------|------|------|------|-----------|---------|
| FAA2510C000PD | 1020 | 600 | 2000 | 1200 | 7035+7016 | 1805,50 |



ARMOIRE À PORTES COULISSANTES RAINURÉES EN POLYCARBONATE 78X27 EH

| ART. | L mm | P mm | H mm | KG | RAL | CHF |
|---------------|------|------|------|------|-----------|---------|
| FAA2514C000PD | 1428 | 600 | 2000 | 1200 | 7035+7016 | 2395,50 |



ARMOIRE À PORTES COULISSANTES RAINURÉES EN POLYCARBONATE 54+54X27 EH

| ART. | L mm | P mm | H mm | KG par secteur | RAL | CHF |
|---------------|------|------|------|-------------------|-----------|---------|
| FAA2520C000PD | 2040 | 600 | 2000 | 1200 | 7035+7016 | 3172,00 |





PLATEAU EN ACIER INOXYDABLE SATINÉ

| ART. | L mm | P mm | H mm | matériau | finition | CHF |
|-----------------|------|------|------|----------|-------------------------|--------|
| FGG601006AX000A | 1020 | 600 | 32 | MDF | Acier inoxydable satiné | 430,50 |
| FGG601406AX000A | 1428 | 600 | 32 | MDF | Acier inoxydable satiné | 548,50 |
| FGG602006AX000A | 2040 | 600 | 32 | MDF | Acier inoxydable satiné | 728,50 |



PLATEAU EN ACIER CAOUTCHOUTÉ

| ART. | L mm | P mm | H mm | matériau | finition | CHF |
|-----------------|------|------|------|----------|-------------------|--------|
| FGG601006AG0007 | 1020 | 600 | 32 | MDF | Acier caoutchouté | 400,50 |
| FGG601406AG0007 | 1428 | 600 | 32 | MDF | Acier caoutchouté | 485,50 |
| FGG602006AG0007 | 2040 | 600 | 32 | MDF | Acier caoutchouté | 665,50 |



PLATEAU EN MULTIPLEX

| ART. | L mm | P mm | H mm | matériau | CHF |
|-----------------|------|------|------|-----------|--------|
| FGG601006BE0000 | 1020 | 600 | 30 | Multiplex | 226,00 |
| FGG601406BE0000 | 1428 | 600 | 30 | Multiplex | 205,00 |
| FGG602006BE0000 | 2040 | 600 | 30 | Multiplex | 271,50 |

ÉTAGÈRE RAINURÉE P=500 mm

| ART. | L mm | P mm | H mm |  | finition | CHF |
|---------------|------|------|------|---|-----------|-------|
| FAC9912010099 | 995 | 500 | 35 | 120 | Galvanisé | 46,00 |
| FAC9814010099 | 1403 | 500 | 35 | 100 | Galvanisé | 80,00 |



KIT ÉTAGÈRES RAINURÉES P=500 mm

| ART. | L mm | P mm | H mm | nbre étagères |  | finition | CHF |
|---------------|------|------|------|---------------|---|-----------|--------|
| FAC9912020099 | 995 | 500 | 35 | 2 | 120 | Galvanisé | 91,00 |
| FAC9912030099 | 995 | 500 | 35 | 3 | 120 | Galvanisé | 134,00 |
| FAC9912040099 | 995 | 500 | 35 | 4 | 120 | Galvanisé | 177,50 |
| FAC9814020099 | 1403 | 500 | 35 | 2 | 100 | Galvanisé | 151,00 |

ÉTAGÈRE-PANNEAU PERFORÉ

Utilisable dans 3 positions différentes :

Panneau perforé vertical

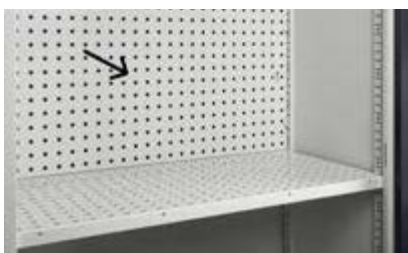

Étagère horizontale



Étagère perforée à 4 bordures



ÉTAGÈRE-PANNEAU PERFORÉ



| ART. | L mm | P mm | H mm |  | Dim. trou mm | Pas de vis mm | RAL | CHF |
|---------------|------|------|------|---|--------------|---------------|------|--------|
| FAC9912070039 | 995 | 500 | 30 | 120-50 | 10x10 | 38 | 7016 | 116,00 |
| FAC9912070008 | 995 | 500 | 30 | 120-50 | 10x10 | 38 | 7035 | 116,00 |
| FAC9912070004 | 995 | 500 | 30 | 120-50 | 10x10 | 38 | 5012 | 105,00 |

KIT ÉTAGÈRES-PANNEAUX PERFORÉS

| ART. | L mm | P mm | H mm | nbre étagères |  | Dim. trou mm | Pas de vis mm | RAL | CHF |
|---------------|------|------|------|---------------|---|--------------|---------------|------|--------|
| FAC9912080008 | 995 | 500 | 30 | 2 | 120-50 | 10x10 | 38 | 7035 | 223,00 |
| FAC9912080004 | 995 | 500 | 30 | 2 | 120-50 | 10x10 | 38 | 5012 | 198,50 |
| FAC9912080039 | 995 | 500 | 30 | 2 | 120-50 | 10x10 | 38 | 7016 | 223,00 |



TIROIRS À EXTRACTION SIMPLE 54X27 EH



| ART. | dim. utiles | | |  |  | h façade de tiroir | RAL | CHF |
|---------------|-------------|------|------|---|---|--------------------|------|--------|
| | L mm | P mm | H mm | | | | | |
| FAC9912180008 | 908 | 449 | 85 | 50 | 88% | 100 | 7035 | 138,50 |
| FAC9912180004 | 908 | 449 | 85 | 50 | 88% | 100 | 5012 | 138,50 |
| FAC9912180039 | 908 | 449 | 85 | 50 | 88% | 100 | 7016 | 172,00 |

TIROIRS À EXTRACTION TÉLESCOPIQUE 54X27 EH



| ART. | dim. utiles | | |  |  | h façade de tiroir | RAL | CHF |
|---------------|-------------|------|------|---|---|--------------------|------|--------|
| | L mm | P mm | H mm | | | | | |
| FAC9912190008 | 908 | 449 | 85 | 100 | 100% | 100 | 7035 | 187,50 |
| FAC9912190004 | 908 | 449 | 85 | 100 | 100% | 100 | 5012 | 187,50 |
| FAC9912190039 | 908 | 449 | 85 | 100 | 100% | 100 | 7016 | 219,50 |
| FAC9912210008 | 908 | 449 | 135 | 100 | 100% | 150 | 7035 | 212,50 |
| FAC9912210004 | 908 | 449 | 135 | 100 | 100% | 150 | 5012 | 212,50 |
| FAC9912210039 | 908 | 449 | 135 | 100 | 100% | 150 | 7016 | 235,50 |



CHARGE UTILE



EXTRACTION



RAL 5012



RAL 7016



RAL 7035



GALVANISÉ



ACIER INOXYDABLE SATINÉ

COMPOSANTS



CUVES ÉTANCHES INTERNES POUR LA COLLECTE DES LIQUIDES

| ART. | L mm | P mm | H mm | KG | L | finition | CHF |
|---------------|------|------|------|----|----|-----------|-------|
| FAC9911090099 | 484 | 500 | 42 | 50 | 9 | Galvanisé | 91,00 |
| FAC9912090099 | 995 | 500 | 42 | 50 | 19 | Galvanisé | 99,50 |

KIT CUVES ÉTANCHES INTERNES POUR LA COLLECTE DES LIQUIDES

| ART. | L mm | P mm | H mm | KG | L | nbre cuves | finition | CHF |
|---------------|------|------|------|----|----|------------|-----------|--------|
| FAC9911100099 | 484 | 500 | 42 | 50 | 9 | 2 | Galvanisé | 180,50 |
| FAC9912100099 | 995 | 500 | 42 | 50 | 19 | 2 | Galvanisé | 198,50 |



RAMPE PORTE-PRISES ÉLECTRIQUE POUR MULTIPRISES

| ART. | L mm | P mm | H mm | RAL | CHF |
|---------------|------|------|------|------|-------|
| FAC9912220039 | 1008 | 64 | 140 | 7016 | 64,50 |



SCHÉMA DES MULTIPRISES POUR RAMPES PORTE-PRISES ÉLECTRIQUES



- 1
- 2
- 3
- 3
- 4

- 1 disjoncteur magnétothermique
- 2 multiprise à 4 compartiments
- 3 multiprise à 2 compartiments
- 4 prise de charge USB



Application d'une rampe porte-prises électrique sur la **partie supérieure** de l'**étagère-panneau perforé**



Application d'une rampe porte-prises électrique sur la **partie inférieure** de l'**étagère-panneau perforé**



Rampe porte-prises électrique **encastrable** avec **étagère-panneau perforé** en position verticale



SUPPORT LATÉRAL POUR MULTIPRISE

| ART. | L mm | P mm | H mm | RAL | CHF |
|---------------|------|------|------|------|-------|
| FAC9912240039 | 10 | 463 | 77 | 7016 | 36,50 |

SCHÉMA DES MULTIPRISES POUR SUPPORT LATÉRAL

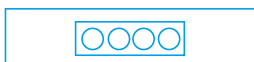

multiprise à 4 compartiments



Exemple d'application avec :
 1 support art. FAC9912240039
 1 multiprise art. FBLET005007
 1 câble de raccordement art. FBLET016007

COMPOSANTS



GRILLE DE VENTILATION

| ART. | L mm | P mm | H mm | RAL | CHF |
|---------------|------|------|------|------|-------|
| FAC9912230039 | 994 | 123 | 136 | 7016 | 76,00 |

Exemple d'application avec :
 1 grille art. FAC9912230039
 2 ventilateurs art. FAS32200100
 1 multiprise art. FBLET005007
 1 câble de raccordement art. FBLET016007



Application de la grille dans la **partie supérieure** de l'armoire **sans étagère-panneau perforé**



Application de la grille dans la **partie supérieure** de l'armoire **avec étagère-panneau perforé**



Application de la grille dans la **partie inférieure** de l'armoire **avec étagère-panneau perforé**



VENTILATEUR 230 V SANS GRILLE AVEC FICHE SCHUKO

| ART. | L mm | P mm | H mm | couleur | CHF |
|-------------|------|------|------|---------|-------|
| FAS32200100 | 125 | 44 | 125 | Noir | 58,50 |

IRONTEAM

voir p. 196



FBLET012007



FBLET004007



FBLET005007



FBLET016007



FBLET014007



FBLET020007



FBL99400008

APPLICATION DE LA LAMPE SOUS LE ÉTAGÈRE-PANNEAU PERFORÉ



CHARGE UTILE



CAPACITÉ



RAL 7016



GALVANISÉ

COMPOSANTS

1. Cloison de séparation
2. Kit barre porte-manteau
3. Étagère-panneau perforé
4. Étagère rainurée
5. Tiroir à extraction simple H=100 mm

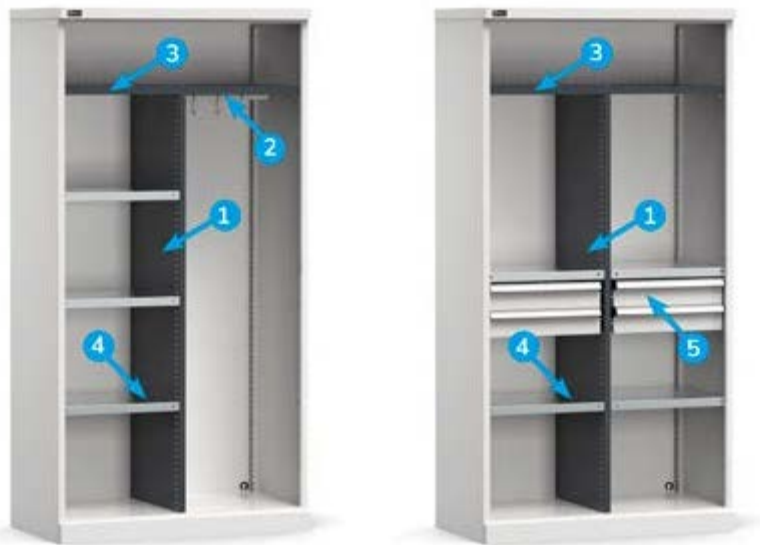

CLOISON DE SÉPARATION

| ART. | L mm | P mm | H mm | Pas de vis mm | RAL | CHF |
|---------------|------|------|------|---------------|------|--------|
| FAC9912260039 | 44 | 500 | 1616 | 25 | 7016 | 154,50 |

KIT BARRE PORTE-MANTEAU

| ART. | L mm | P mm | H mm | KG | finition | CHF |
|---------------|------|------|------|----|-----------|-------|
| FAC9912270099 | 458 | 23 | 56 | 15 | Galvanisé | 21,00 |

ÉTAGÈRE-PANNEAU PERFORÉ

| ART. | L mm | P mm | H mm | KG | RAL | CHF |
|---------------|------|------|------|--------|------|--------|
| FAC9912070039 | 995 | 500 | 30 | 120-50 | 7016 | 116,00 |

ÉTAGÈRE RAINURÉE P=500 mm

| ART. | L mm | P mm | H mm | KG | finition | CHF |
|---------------|------|------|------|-----|-----------|-------|
| FAC9911010099 | 484 | 500 | 35 | 120 | Galvanisé | 33,50 |



KIT ÉTAGÈRES RAINURÉES P=500 mm

| ART. | L mm | P mm | H mm | nbre étagères | KG | finition | CHF |
|---------------|------|------|------|---------------|-----|-----------|-------|
| FAC9911020099 | 484 | 500 | 35 | 2 | 120 | Galvanisé | 52,00 |
| FAC9911030099 | 484 | 500 | 35 | 3 | 120 | Galvanisé | 75,50 |

TIROIRS À EXTRACTION SIMPLE 24X27 EH

| ART. | dim. utiles | | | KG | % | h façade de tiroir | RAL | CHF |
|---------------|-------------|------|------|----|-----|--------------------|------|--------|
| | L mm | P mm | H mm | | | | | |
| FAC9911180008 | 398 | 449 | 85 | 50 | 88% | 100 | 7035 | 117,00 |
| FAC9911180004 | 398 | 449 | 85 | 50 | 88% | 100 | 5012 | 117,00 |
| FAC9911180039 | 398 | 449 | 85 | 50 | 88% | 100 | 7016 | 137,00 |





MATÉRIEL DE SÉPARATION

L ➔ 512 mm



| ART. | convient pour tiroir H mm | composants | CHF |
|-------------|------------------------------|---|-------|
| FFH00500100 | 100 | 2 x Diviseur transversal L=202 mm 1 x Séparateur longitudinal fissuré L=457 mm | 14,50 |



| ART. | convient pour tiroir H mm | composants | CHF |
|-------------|------------------------------|---|-------|
| FFH00500800 | 100/125 | 3 x Bac de rangement 150x75 mm 6 x Bac de rangement 150x150 mm | 39,50 |



| ART. | convient pour tiroir H mm | composants | CHF |
|-------------|------------------------------|---------------------------------|-------|
| FFH00500900 | 100/125 | 15 x Bac de rangement 150x75 mm | 48,00 |

L ➔ 1023 mm

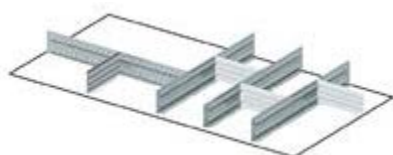

| ART. | convient pour tiroir H mm | composants | CHF |
|-------------|------------------------------|---|-------|
| FFH02000100 | 100 | 4 x Séparateur longitudinal fissuré L=457 mm 4 x Diviseur transversal L=151 mm | 44,00 |



| ART. | convient pour tiroir H mm | composants | CHF |
|-------------|------------------------------|--|-------|
| FFH02000200 | 100 | 5 x Séparateur longitudinal fissuré L=457 mm 10 x Diviseur transversal L=151 mm | 67,00 |



| ART. | convient pour tiroir H mm | composants | CHF |
|-------------|------------------------------|---|-------|
| FFH02000600 | 100/125 | 12 x Bac de rangement 150x75 mm 12 x Bac de rangement 150x150 mm | 94,00 |



CHARGE UTILE



EXTRACTION



RAL 5012



RAL 7016



RAL 7035



GALVANISÉ

PERFOM

ARMOIRES DE VESTIAIRES SÉRIE PRO



Réalisés en tôle d'acier robuste, les armoires de vestiaires facilitent le rangement des vêtements de travail. Chaque compartiment a une **profondeur de 500 mm** et est fermé par une porte disposant de fentes pour la circulation de l'air et par une **serrure à clé**. La configuration avec un **séparateur sale/propre** et un **toit incliné** les rend adaptés pour une utilisation dans des environnements qui requièrent un haut degré de propreté et qui doivent être conformes à la réglementation HACCP. Les armoires de vestiaires peuvent être dotées de **pieds en polypropylène** résistants à l'eau et de **bancs** individuels de différentes tailles.

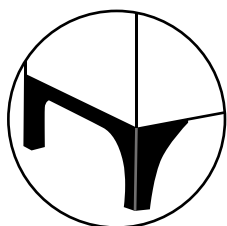

**PIEDS EN
POLYPROPYLÈNE
- NETTOYAGE FACILE**

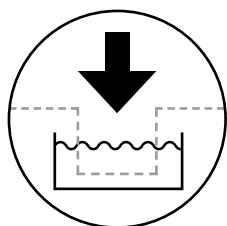

**MISE EN PEINTURE
PAR
ÉLECTROPHORÈSE**

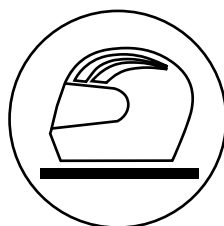

**VERSION AVEC
COMPARTIMENT
PORTE-CASQUE**

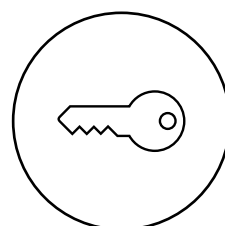

FERMETURE À CLÉ



| ART. | L mm | P mm | H mm | nbre compartiments | RAL | CHF |
|-------------------|------|------|------|-----------------------|------|--------|
| PERFOMAN01 | 1195 | 502 | 1950 | 4 | 7035 | 904,50 |

Comprenant :

| q.té | descriptions |
|------|--|
| 1 | Armoire de vestiaires à 4 compartiments, partie supérieure horizontale |
| 1 | Paire de pieds pour armoire de vestiaires |



| ART. | L mm | P mm | H mm | nbre compartiments | RAL | CHF |
|-------------------|------|------|------|-----------------------|------|--------|
| PERFOMAN02 | 1195 | 502 | 1950 | 3 | 7035 | 904,50 |

Comprenant :

| q.té | descriptions |
|------|--|
| 1 | Armoire de vestiaires à 3 compartiments, partie supérieure horizontale |
| 1 | Paire de pieds pour armoire de vestiaires |



| ART. | L mm | P mm | H mm | nbre compartiments | RAL | CHF |
|-------------------|------|------|------|-----------------------|------|---------|
| PERFOMAN03 | 1195 | 502 | 2170 | 4 | 7035 | 1040,50 |

Comprenant :

| q.té | descriptions |
|------|--|
| 1 | Armoire de vestiaires à 4 compartiments, partie supérieure horizontale |
| 1 | Partie supérieure inclinée supplémentaire |
| 1 | Paire de pieds pour armoire de vestiaires |



| ART. | L mm | P mm | H mm | nbre compartiments | RAL | CHF |
|-------------------|------|------|------|-----------------------|------|---------|
| PERFOMAN04 | 1195 | 502 | 2170 | 3 | 7035 | 1040,50 |

Comprenant :

| q.té | descriptions |
|------|--|
| 1 | Armoire de vestiaires à 3 compartiments, partie supérieure horizontale |
| 1 | Partie supérieure inclinée supplémentaire |
| 1 | Paire de pieds pour armoire de vestiaires |

BANC SEUL



| ART. | L mm | P mm | H mm | KG | RAL | CHF |
|--------------------|------|------|---------|-----|------|--------|
| FAN95400001 | 1000 | 360 | 385/400 | 200 | 7000 | 196,50 |



| ART. | L mm | P mm | H mm | KG | RAL | CHF |
|--------------------|------|------|---------|-----|------|--------|
| FAN95500001 | 1494 | 360 | 385/400 | 200 | 7000 | 237,50 |



| ART. | L mm | P mm | H mm | KG | RAL | CHF |
|--------------------|------|------|---------|-----|------|--------|
| FAN95600001 | 2000 | 360 | 385/400 | 300 | 7000 | 335,50 |



| ART. | L mm | P mm | H mm | nbre compartiments | RAL | CHF |
|----------------------|------|------|------|--------------------|------|--------|
| FAN1302C00108 | 608 | 502 | 1750 | 2 | 7035 | 530,00 |

[CONFIGURE](#)

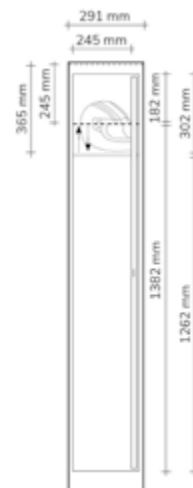

PARTIE SUPÉRIEURE INCLINÉE SUPPLÉMENTAIRE

| ART. | L mm | P mm | H mm | RAL | CHF |
|--------------------|------|------|------|------|-------|
| FAN51400008 | 607 | 502 | 220 | 7035 | 94,00 |



| ART. | L mm | P mm | H mm | nbre compartiments | RAL | CHF |
|----------------------|------|------|------|--------------------|------|--------|
| FAN1303C00108 | 900 | 502 | 1750 | 3 | 7035 | 680,00 |

[CONFIGURE](#)

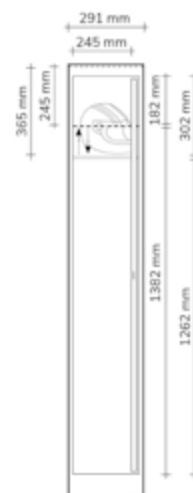

PARTIE SUPÉRIEURE INCLINÉE SUPPLÉMENTAIRE

| ART. | L mm | P mm | H mm | RAL | CHF |
|--------------------|------|------|------|------|--------|
| FAN51600008 | 899 | 502 | 220 | 7035 | 117,50 |



CHARGE UTILE



RAL 7000



RAL 7035



| ART. | L mm | P mm | H mm | nbre compartiments | RAL | CHF |
|---------------|------|------|------|-----------------------|------|--------|
| FAN1304C00108 | 1192 | 502 | 1750 | 4 | 7035 | 878,50 |

[CONFIGURE](#)

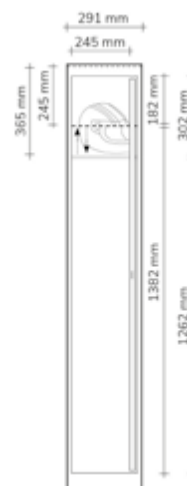

PARTIE SUPÉRIEURE INCLINÉE SUPPLÉMENTAIRE

| ART. | L mm | P mm | H mm | RAL | CHF |
|-------------|------|------|------|------|--------|
| FAN51800008 | 1191 | 502 | 220 | 7035 | 136,00 |



PAIRE DE PIEDS POUR ARMOIRE DE VESTIAIRES

| ART. | L mm | P mm | H mm | couleur | CHF |
|-------------|------|------|---------|------------|-------|
| FRR23100001 | 135 | 500 | 180/200 | Gris foncé | 26,00 |



| ART. | L mm | P mm | H mm | nbre compartiments | RAL | CHF |
|---------------|------|------|------|--------------------|------|--------|
| FAN1502C03108 | 802 | 502 | 1750 | 2 | 7035 | 644,50 |

[CONFIGURE](#)

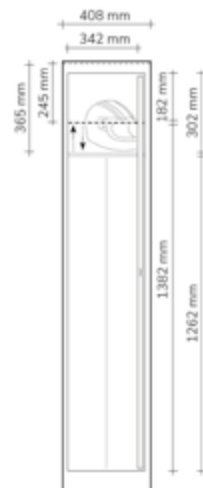

PARTIE SUPÉRIEURE INCLINÉE SUPPLÉMENTAIRE



| ART. | L mm | P mm | H mm | RAL | CHF |
|-------------|------|------|------|------|--------|
| FAN51500008 | 801 | 502 | 220 | 7035 | 103,00 |



| ART. | L mm | P mm | H mm | nbre compartiments | RAL | CHF |
|---------------|------|------|------|--------------------|------|--------|
| FAN1503C03108 | 1192 | 502 | 1750 | 3 | 7035 | 878,50 |

[CONFIGURE](#)

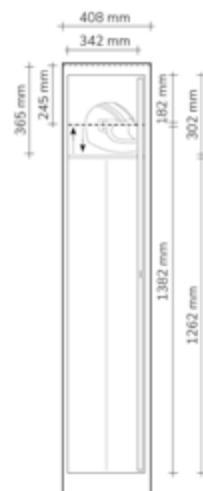

PARTIE SUPÉRIEURE INCLINÉE SUPPLÉMENTAIRE



| ART. | L mm | P mm | H mm | RAL | CHF |
|-------------|------|------|------|------|--------|
| FAN51800008 | 1191 | 502 | 220 | 7035 | 136,00 |

NC

PORTE-OUTILS SÉRIE PRO



Les solutions NC disposent de douilles et de châssis spéciaux pour l'organisation sûre et ordonnée des mandrins et autres outils généralement utilisés dans les machines à contrôle numérique. Les **douilles en ABS** sont résistantes aux chocs, peuvent être facilement nettoyées et sont disponibles en plusieurs tailles, en fonction du type d'outil à contenir. Elles sont positionnées sur des **châssis horizontaux ou inclinés** qui peuvent être installés directement sur un support à poser, sur un chariot ou être insérés à l'intérieur de tiroirs ou à la place des étagères.

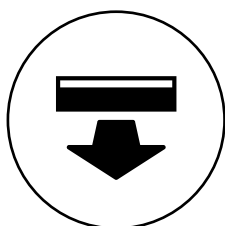

**TIROIRS À
EXTRACTION
TOTALE**



**ARMOIRE CAPACITÉ
1200 KG**

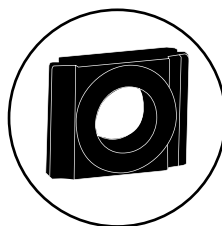

**VASTE GAMME DE
DOUILLES**

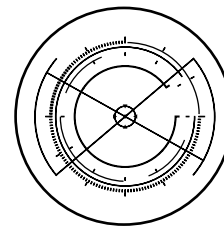

CONFIGURABLE

PORTE-OUTILS



[CONFIGURE](#)





[CONFIGURE](#)

| ART. | L mm | P mm | H mm |  KG | nbre paires de châssis pour armoire | nbre paires de châssis pour tiroir | nbre tiroirs | nbre douilles | type de douille | RAL | CHF |
|------------|------|------|------|--|-------------------------------------|------------------------------------|--------------|---------------|-----------------|------|---------|
| PERFOMNC01 | 1023 | 555 | 2000 | 1200 | 2 | - | - | 84 | ISO 40 | 7035 | 1828,50 |
| PERFOMNC02 | 1023 | 555 | 2000 | 1200 | 2 | - | - | 84 | ISO 40 | 5012 | 1828,50 |
| PERFOMNC03 | 1023 | 555 | 2000 | 1200 | 2 | - | - | 50 | ISO 50 | 7035 | 1649,50 |
| PERFOMNC04 | 1023 | 555 | 2000 | 1200 | 2 | - | - | 50 | ISO 50 | 5012 | 1649,50 |
| PERFOMNC05 | 1023 | 555 | 2000 | 1200 | 2 | - | - | 60 | HSKA63-B80 | 7035 | 1714,50 |
| PERFOMNC06 | 1023 | 555 | 2000 | 1200 | 2 | - | - | 60 | HSKA63-B80 | 5012 | 1714,50 |
| PERFOMNC07 | 1023 | 555 | 2000 | 1200 | 1 | 1 | 2 | 84 | ISO 40 | 7035 | 2167,50 |
| PERFOMNC08 | 1023 | 555 | 2000 | 1200 | 1 | 1 | 2 | 84 | ISO 40 | 5012 | 2167,50 |
| PERFOMNC09 | 1023 | 555 | 2000 | 1200 | 1 | 1 | 2 | 50 | ISO 50 | 7035 | 1988,50 |
| PERFOMNC10 | 1023 | 555 | 2000 | 1200 | 1 | 1 | 2 | 50 | ISO 50 | 5012 | 1988,50 |
| PERFOMNC11 | 1023 | 555 | 2000 | 1200 | 1 | 1 | 2 | 60 | HSKA63-B80 | 7035 | 2053,50 |
| PERFOMNC12 | 1023 | 555 | 2000 | 1200 | 1 | 1 | 2 | 60 | HSKA63-B80 | 5012 | 2053,50 |



[CONFIGURE](#)

| ART. | L mm | P mm | H mm |  KG sans roulettes |  KG kit roulettes | nbre châssis | nbre douilles | type de douille | RAL | CHF |
|-----------|------|------|------|---|--|--------------|---------------|-----------------|-----------|---------|
| COMBINC01 | 1064 | 512 | 892 | 500 | 825 | 3 | 35 | ISO 40 | 7035+7000 | 1032,00 |
| COMBINC02 | 1064 | 512 | 892 | 500 | 825 | 3 | 35 | ISO 40 | 5012+7000 | 1032,00 |
| COMBINC03 | 1064 | 512 | 892 | 500 | 825 | 3 | 25 | ISO 50 | 7035+7000 | 984,50 |
| COMBINC04 | 1064 | 512 | 892 | 500 | 825 | 3 | 25 | ISO 50 | 5012+7000 | 984,50 |
| COMBINC05 | 1064 | 512 | 892 | 500 | 825 | 3 | 25 | HSKA63-B80 | 7035+7000 | 984,50 |
| COMBINC06 | 1064 | 512 | 892 | 500 | 825 | 3 | 25 | HSKA63-B80 | 5012+7000 | 984,50 |



CHARGE UTILE



RAL 7035+RAL 7000



RAL 5012+RAL 7000



RAL 5012







RAL 7035



CHÂSSIS PORTE-DOUILLES POUR ÉTABLI

| ART. | L mm | P mm | H mm | RAL | CHF |
|-------------|------|------|------|------|--------|
| FNC20100008 | 565 | 450 | 351 | 7035 | 175,00 |
| FNC20100004 | 565 | 450 | 351 | 5012 | 175,00 |

DOUILLE

| ART. | type | Multiple de qté. mini | q.té max. | | | | | CHF |
|-------------|---------------|-----------------------|---|---|--|---|---|-------|
| | | |  |  |  |  |  | |
| FNC95100003 | ISO 30 | 7 | 7 | 21 | 42 | 35 | 21 | 6,00 |
| FNC95300003 | ISO 40 | 7 | 7 | 21 | 42 | 35 | 21 | 6,00 |
| FNC95400003 | ISO 45 | 6 | 6 | 18 | 30 | 30 | 18 | 6,50 |
| FNC95500003 | ISO 50 | 5 | 5 | 15 | 25 | 20 | 15 | 6,50 |
| FNC95600003 | VDI 30 | 7 | 7 | 21 | 42 | 35 | 21 | 6,50 |
| FNC95700003 | VDI 40 | 5 | 5 | 15 | 30 | 30 | 15 | 6,50 |
| FNC95800003 | VDI 50 | 5 | 5 | 15 | 30 | 30 | 15 | 8,00 |
| FNC95900003 | VDI 60 | 5 | 5 | 15 | 25 | 20 | 15 | 14,50 |
| FNC97200003 | MORSE 2 | 7 | 7 | 21 | 42 | 35 | 21 | 6,50 |
| FNC97300003 | MORSE 3 | 7 | 7 | 21 | 42 | 35 | 21 | 6,50 |
| FNC97400003 | MORSE 4 | 7 | 7 | 21 | 42 | 35 | 21 | 6,50 |
| FNC97500003 | MORSE 5 | 5 | 5 | 15 | 30 | 30 | 15 | 6,50 |
| FNC92700003 | CAPTO C3 | 7 | 7 | 21 | 42 | 35 | 21 | 8,00 |
| FNC92750003 | CAPTO C4 | 5 | 5 | 15 | 30 | 30 | 15 | 8,00 |
| FNC92800003 | CAPTO C5 | 5 | 5 | 15 | 30 | 30 | 15 | 8,00 |
| FNC92850003 | CAPTO C6 | 5 | 5 | 15 | 30 | 30 | 15 | 8,00 |
| FNC92900003 | CAPTO C8 | 5 | 5 | 15 | 20 | 20 | 15 | 8,00 |
| FNC92100003 | HSKA32-B40 | 7 | 7 | 21 | 42 | 35 | 21 | 6,50 |
| FNC92200003 | HSKA40-B50 | 7 | 7 | 21 | 42 | 35 | 21 | 6,50 |
| FNC92300003 | HSKA50-B63 | 5 | 5 | 15 | 30 | 30 | 15 | 6,50 |
| FNC92400003 | HSKA63-B80 | 5 | 5 | 15 | 30 | 30 | 15 | 6,50 |
| FNC92500003 | HSKA80-B100 | 5 | 5 | 15 | 20 | 20 | 15 | 8,00 |
| FNC92600003 | HSK A100-B125 | 5 | 5 | 15 | 20 | 20 | 15 | 8,00 |
| FNC96400003 | 2" | 6 | 6 | 18 | 30 | 30 | 18 | 8,00 |
| FNC96500003 | 2" 1/4 | 5 | 5 | 15 | 25 | 20 | 15 | 14,50 |

COMPOSANTS



ARMOIRE À PORTE BATTANTE 54X27 EH

| ART. | L mm | P mm | H mm | KG | RAL | CHF |
|---------------|------|------|------|------|-----------|--------|
| FAA1420C000PD | 1023 | 555 | 2000 | 1200 | 7035+7016 | 806,50 |
| FAA1420C00008 | 1023 | 555 | 2000 | 1200 | 7035 | 806,50 |
| FAA1420C00004 | 1023 | 555 | 2000 | 1200 | 5012 | 806,50 |

TIROIRS À EXTRACTION TÉLESCOPIQUE 54X27 EH



| ART. | dim. utiles | | | KG | % | h façade de tiroir | RAL | CHF |
|---------------|-------------|------|------|-----|------|--------------------|------|--------|
| | L mm | P mm | H mm | | | | | |
| FAC9912190008 | 908 | 449 | 85 | 100 | 100% | 100 | 7035 | 187,50 |
| FAC9912190004 | 908 | 449 | 85 | 100 | 100% | 100 | 5012 | 187,50 |
| FAC9912190039 | 908 | 449 | 85 | 100 | 100% | 100 | 7016 | 219,50 |
| FAC9912210008 | 908 | 449 | 135 | 100 | 100% | 150 | 7035 | 212,50 |
| FAC9912210004 | 908 | 449 | 135 | 100 | 100% | 150 | 5012 | 212,50 |
| FAC9912210039 | 908 | 449 | 135 | 100 | 100% | 150 | 7016 | 235,50 |



CHÂSSIS PORTE-DOUILLES À 3 RANGÉES POUR TIROIRS AVEC SUPPORTS - PAQUET DE 2 PIÈCES

douilles non incluses

| ART. | L mm | P mm | H mm | RAL | CHF |
|-------------|------|------|---------|------|--------|
| FNC5140S101 | 894 | 446 | 142/180 | 7000 | 223,00 |



CHÂSSIS PORTE-DOUILLES À 3 RANGÉES POUR ARMOIRE - BOÎTE DE 2 PIÈCES

| ART. | L mm | P mm | H mm | KG | RAL | CHF |
|-------------|------|------|------|-----|------|--------|
| FNC5160S101 | 965 | 444 | 68 | 150 | 7000 | 259,00 |



ROULETTE PIVOTANTE



ROULETTE PIVOTANTE AVEC FREIN



ROULETTE FIXE

CHARIOT PORTE-OUTILS À ROULETTES

| ART. | L mm | P mm | H mm | KG | roulettes | | | | | RAL | CHF | |
|-------------|------|------|------|-----|----------------|------|----------|-----|---|-----|-----------|--------|
| | | | | | sans roulettes | Ø mm | matériau | KG | % | | | % |
| FCNF1001056 | 1064 | 512 | 892 | 500 | | 125 | Nylon | 825 | 2 | 2 | 7035+7000 | 822,00 |
| FCNF1001051 | 1064 | 512 | 892 | 500 | | 125 | Nylon | 825 | 2 | 2 | 5012+7000 | 822,00 |



CHARGE UTILE



EXTRACTION



RAL 7035 + RAL 7016



RAL 7035 + RAL 7000



RAL 5012 + RAL 7000



RAL 5012



RAL 7000



RAL 7016



RAL 7035

ENVIRONNEMENT

PRODUITS POUR L'ÉCOLOGIE SÉRIE PRO



Les bacs de rétention empêchent les déversements accidentels de substances dangereuses et polluantes, conformément aux Décrets-loi italiens n° 152/2006 et n° 81/2008. Attention ! Veillez à ne pas stocker dans la même cuve des substances chimiques qui pourraient réagir entre elles, et à vérifier la compatibilité des substances dangereuses stockées avec le matériau utilisé pour la fabrication de la cuve et de la grille. La capacité des bacs pouvant être stockés au-dessus de chaque cuve de collecte et les informations fournies, qui ne sont ni exhaustives ni contraignantes, sont valables pour le territoire italien. Pour les autres pays, conformez-vous aux réglementations spécifiques en vigueur dans le pays d'utilisation et contactez les autorités locales compétentes pour plus d'informations.



BACS DE RETENTION + TABLETTES ET PETITS BACS PERFORM EN ACIER

Convenant aux liquides inflammables des catégories **SGH 1 - 3** et aux liquides polluant l'eau des catégories **SGH 1 - 4**.
Les **substances corrosives ne sont pas autorisées**.

BACS DE RETENTION EN PE

Convenant aux liquides polluant l'eau des catégories **SGH 1 - 4**.
Les **substances inflammables ne sont pas autorisées**.



BENNES BASCULANTES

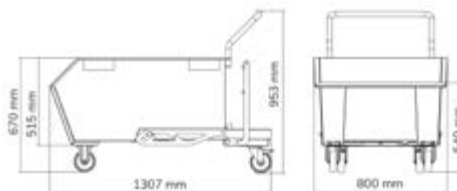

BENNE À FERRAILLE BASCULABLE CAPACITÉ 300 L PRÉVUE POUR GRILLE ET ROBINET

| ART. | L mm | P mm | H mm | L | KG | roulettes | | | | | | RAL | CHF |
|-----------------|------|------|------|-----|-----|-----------|------|----------|------------------|---|---|------|---------|
| | | | | | | Ø mm | h mm | matériau | KG kit roulettes | ☞ | ☛ | | |
| FAXEPR030060039 | 1307 | 800 | 953 | 300 | 600 | 125 | 155 | Nylon | 825 | 2 | 2 | 7016 | 1463,00 |

⚠ Benne fournie démontée

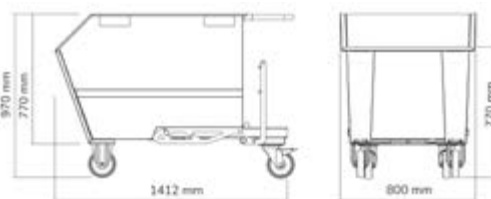

BENNE À FERRAILLE BASCULABLE CAPACITÉ 500 L PRÉVUE POUR GRILLE ET ROBINET

| ART. | L mm | P mm | H mm | L | KG | roulettes | | | | | | RAL | CHF |
|-----------------|------|------|------|-----|------|-----------|------|----------|------------------|---|---|------|---------|
| | | | | | | Ø mm | h mm | matériau | KG kit roulettes | ☞ | ☛ | | |
| FAXEPR050060039 | 1412 | 800 | 970 | 500 | 1000 | 160 | 200 | Nylon | 1050 | 2 | 2 | 7016 | 1673,00 |

⚠ Benne fournie démontée



CHARGE UTILE

CAPACITÉ

ROULETTE FIXE

ROULETTE PIVOTANTE AVEC FREIN

RAL 7016

BENNES BASCULANTES

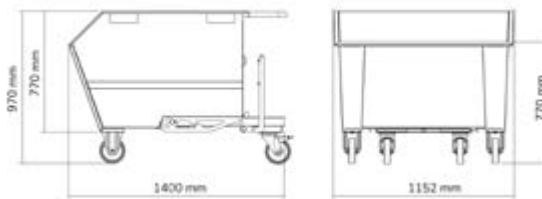

CE

PATENTED

BENNE À FERRAILLE BASCULABLE CAPACITÉ 750 L PRÉVUE POUR GRILLE ET ROBINET

| ART. | L mm | P mm | H mm | L | KG | roulettes | | | | | | RAL | CHF |
|-----------------|------|------|------|-----|------|-----------|------|----------|------|---|---|------|---------|
| | | | | | | Ø mm | h mm | matériau | KG | ↺ | ↻ | | |
| FAXEPR075060039 | 1400 | 1152 | 970 | 750 | 1350 | 160 | 200 | Nylon | 1050 | 2 | 2 | 7016 | 1953,00 |

⚠ Benne fournie démontée

VÉRIN HYDRAULIQUE POUR LE BASCULEMENT FREINÉ DE LA BENNE



VÉRIN HYDRAULIQUE POUR BENNE

| ART. | L mm | P mm | H mm | CHF |
|-----------------|---------|------|------|--------|
| FAXEAC004000007 | 401/671 | 42 | 42 | 181,00 |

ROBINET FRONTAL POUR LA VIDANGE DES LIQUIDES RÉSIDUELS



KIT ROBINET + GRILLE

| ART. | L mm | P mm | H mm | convient aux | CHF |
|-----------------|------|------|------|---------------|--------|
| FAXEAC001000099 | 700 | 388 | 25 | FAXEPR0300600 | 170,50 |
| FAXEAC003000099 | 685 | 388 | 25 | FAXEPR0500600 | 170,50 |
| FAXEAC002000099 | 1028 | 388 | 25 | FAXEPR0750600 | 206,00 |

SUPPORT DE BIG BAG



Châssis fourni démonté sur palette

SUPPORT DE BIG BAG À HAUTEUR RÉGLABLE

| ART. | L mm | P mm | H mm | KG | RAL | CHF |
|-----------------|------|------|-----------|------|------|--------|
| FAXEBB1002H0039 | 1090 | 1084 | 1205/1395 | 1000 | 7016 | 701.00 |



Big Bag non incluse

- Pieds à hauteur réglable (1205 - 1395 mm) pour contenir des big bag de deux tailles différentes
- Rayons inférieurs lisses pour un meilleur soutien du sac
- Capacité de charge tête : 1000 kg
- Superposition : 1+2 châssis
- Possibilité d'insérer et d'extraire le big bag même en cas de châssis superposés
- Emballage en carton sur palette non fumigée



CHARGE UTILE



CAPACITÉ



ROULETTE FIXE



ROULETTE PIVOTANTE AVEC FREIN



RAL 7016

CUVES DE COLLECTE



CUVE DE COLLECTE CONIQUE CAPACITÉ 200 L

| ART. | L mm | P mm | H mm | RAL | CHF |
|---------|------|------|------|------|--------|
| ECO1314 | 1310 | 800 | 351 | 7016 | 675,00 |

Comprenant :

| q.té | descriptions |
|------|---|
| 1 | Cuve de collecte conique capacité 200 l |
| 2 | Kit 2 lattes |
| 1 | Kit 2 peignes pour cuve conique |



voir p. 364



CUVE DE COLLECTE CAPACITÉ 200 L

| ART. | L mm | P mm | H mm | RAL | CHF |
|---------|------|------|------|------|--------|
| ECO1315 | 1300 | 805 | 400 | 7016 | 693,50 |

Comprenant :

| q.té | descriptions |
|------|---------------------------------|
| 1 | Cuve de collecte capacité 200 l |
| 2 | Kit 2 lattes |
| 1 | Kit 2 peignes L=800 mm |



voir p. 364



CUVE DE COLLECTE CAPACITÉ 300 L

| ART. | L mm | P mm | H mm | RAL | CHF |
|---------|------|------|------|------|--------|
| ECO1316 | 1300 | 1205 | 400 | 7016 | 862,00 |

Comprenant :

| q.té | descriptions |
|------|---------------------------------|
| 1 | Cuve de collecte capacité 300 l |
| 3 | Kit 2 lattes |
| 1 | Kit 2 peignes L=1200 mm |



voir p. 364

CUVES DE COLLECTE

CUVE DE COLLECTE CAPACITÉ 400 L

| ART. | L mm | P mm | H mm | RAL | CHF |
|----------------|------|------|------|------|--------|
| ECO1318 | 1300 | 1222 | 400 | 7016 | 916,00 |



Comprenant :

| q.té | descriptions |
|------|---------------------------------|
| 1 | Cuve de collecte capacité 300 l |
| 3 | Kit 2 lattes |
| 1 | Kit 2 peignes L=1200 mm |
| 1 | Kit 2 bouchons avec joints |

Grâce à l'utilisation du kit bouchons, la capacité de la cuve de 300 litres augmente à 400 litres



voir p. 364



CUVE DE COLLECTE CAPACITÉ 800 L

| ART. | L mm | P mm | H mm | RAL | CHF |
|----------------|------|------|------|------|---------|
| ECO1319 | 1300 | 2422 | 400 | 7016 | 1832,00 |

Comprenant :

| q.té | descriptions |
|------|---------------------------------|
| 2 | Cuve de collecte capacité 300 l |
| 6 | Kit 2 lattes |
| 2 | Kit 2 peignes L=1200 mm |
| 1 | Kit de couplage de cuves |
| 1 | Kit 2 bouchons avec joints |



voir p. 364

Fûts non compris



Exemple de couplage de cuves :

1. Kit de couplage de cuves (composé d'un profilé en acier galvanisé récolte-goutte et d'un collecteur doté de deux joints)
2. Kit 2 bouchons avec joints

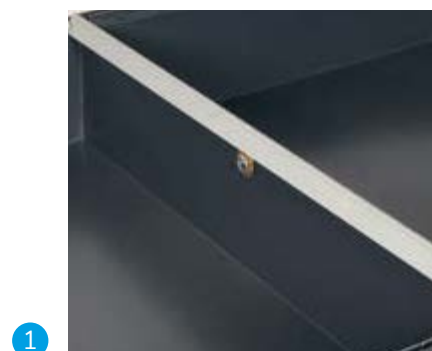

CHARGEUTILE



RAL 7016

CUVES DE COLLECTE



CUVE DE COLLECTE CAPACITÉ 300 L AVEC PORTE-FÛTS

| ART. | L mm | P mm | H mm | RAL | CHF |
|---------|------|------|------|------|---------|
| ECO1322 | 1300 | 1205 | 787 | 7016 | 1028,50 |

Comprenant :

| q.té | descriptions |
|------|---------------------------------|
| 1 | Cuve de collecte capacité 300 l |
| 2 | Kit 2 lattes |
| 1 | Porte-fûts pour 2 fûts |



voir p. 364

Fûts non compris



CUVE DE COLLECTE CAPACITÉ 200 L À ROUES

| ART. | L mm | P mm | H mm | RAL | CHF |
|---------|------|------|------|------|--------|
| ECO1320 | 1491 | 800 | 1018 | 7016 | 904,50 |

Comprenant :

| q.té | descriptions |
|------|---------------------------------|
| 1 | Cuve de collecte capacité 200 l |
| 2 | Kit 2 lattes |
| 1 | Kit 2 peignes L=800 mm |
| 1 | Poignée pour cuve |
| 1 | Kit roulettes en nylon Ø 125 mm |



voir p. 364

Fûts non compris



CUVES DE COLLECTE



CUVE DE COLLECTE CAPACITÉ 1000 L

| ART. | L mm | P mm | H mm | RAL | CHF |
|----------------|------|------|------|------|---------|
| ECO1317 | 1600 | 1300 | 640 | 7016 | 1724,00 |

Comprenant :

| q.té | descriptions |
|------|----------------------------------|
| 1 | Cuve de collecte capacité 1000 l |
| 4 | Kit 2 lattes |
| 2 | Kit 2 peignes L=800 mm |



voir p. 364

Citerne non incluse



CUVE DE COLLECTE CAPACITÉ 1000 L AVEC CHÂSSIS

| ART. | L mm | P mm | H mm | RAL | CHF |
|----------------|------|------|------|------|---------|
| ECO1321 | 1600 | 1306 | 1065 | 7016 | 2028,50 |

Comprenant :

| q.té | descriptions |
|------|----------------------------------|
| 1 | Cuve de collecte capacité 1000 l |
| 4 | Kit 2 lattes |
| 1 | Châssis pour cuve de collecte |



voir p. 364

Citerne non incluse



CUVES DE COLLECTE



voir p. 364

Citernes non comprises

CUVE DE COLLECTE CAPACITÉ 1100 L AVEC CHÂSSIS

| ART. | L mm | P mm | H mm | RAL | CHF |
|---------|------|------|------|------|---------|
| ECO1323 | 1306 | 3222 | 825 | 7016 | 3198,50 |

Comprenant :

| q.té | descriptions |
|------|---------------------------------|
| 2 | Cuve de collecte capacité 300 l |
| 1 | Cuve de collecte capacité 200 l |
| 8 | Kit 2 lattes |
| 2 | Châssis pour cuve de collecte |
| 1 | Kit 2 bouchons avec joints |
| 2 | Kit de couplage de cuves |

Grâce à l'utilisation du kit bouchons, la capacité de la cuve de 300 litres augmente à 400 litres, tandis que le volume de rétention de la cuve de 200 litres augmente à 300 litres.



Exemple de couplage de cuves :

1. Cuve de collecte capacité 300 l
2. Cuve de collecte capacité 200 l
3. Kit 2 bouchons avec joints
4. Kit de couplage de cuves (composé d'un profilé en acier galvanisé récolte-goutte et d'un collecteur doté de deux joints)

CUVES DE COLLECTE

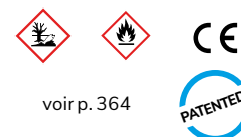

voir p. 364

Citernes non comprises

CUVE DE COLLECTE CAPACITÉ 1200 L

| ART. | L mm | P mm | H mm | RAL | CHF |
|----------------|------|------|------|------|---------|
| ECO1324 | 1300 | 3627 | 400 | 7016 | 2748,00 |

Comprenant :

| q.té | descriptions |
|------|---------------------------------|
| 3 | Cuve de collecte capacité 300 l |
| 9 | Kit 2 lattes |
| 3 | Kit 2 peignes L=1200 mm |
| 2 | Kit de couplage de cuves |
| 1 | Kit 2 bouchons avec joints |



Exemple de couplage de cuves :

1. Kit de couplage de cuves (composé d'un profilé en acier galvanisé récolte-goutte et d'un collecteur doté de deux joints)
2. Kit 2 bouchons avec joints



CHARGEUTILE



RAL 7016

CUVES DE COLLECTE



SUPPORT EN POLYÉTHYLÈNE POUR REHAUSSEMENT

| ART. | L mm | P mm | H mm | pour fûts | | couleur | CHF |
|-----------------|------|------|------|-----------|-----|---------|--------|
| | | | | n° | L | | |
| FAX002068000005 | 465 | 610 | 410 | 1 | 200 | Jaune | 281,00 |
| FAX002070000005 | 1200 | 780 | 255 | 2 | 200 | Jaune | 685,00 |



CUVE DE COLLECTE EN POLYÉTHYLÈNE AVEC GRILLE POUR FÛTS

| ART. | L mm | P mm | H mm | L | pour fûts | | couleur | CHF |
|-----------------|------|------|------|-----|-----------|-----|---------|---------|
| | | | | | n° | L | | |
| FAX002064000005 | 925 | 800 | 420 | 225 | 1 | 200 | Jaune | 667,50 |
| FAX002065000005 | 1350 | 800 | 420 | 305 | 2 | 200 | Jaune | 1194,00 |
| FAX002066000005 | 1350 | 1350 | 490 | 500 | 4 | 200 | Jaune | 1630,50 |



voir p. 364



CUVE DE COLLECTE EN POLYÉTHYLÈNE AVEC GRILLE POUR CITERNE

| ART. | L mm | P mm | H mm | L | pour citerne | | couleur | CHF |
|-----------------|------|------|------|------|--------------|------|---------|---------|
| | | | | | n° | L | | |
| FAX002067000005 | 1350 | 1350 | 970 | 1050 | 1 | 1000 | Jaune | 2347,50 |



voir p. 364



ARMOIRES DE SÉCURITÉ



CONFIGURE

| ART. | L mm | P mm | H mm | KG | RAL | CHF |
|--------------|------|------|------|-----|-----------|--------|
| PERFORM12013 | 1048 | 600 | 1027 | 800 | 1004 | 893,50 |
| PERFORM12014 | 1048 | 600 | 1027 | 800 | 7035+7016 | 893,50 |
| PERFORM12015 | 1048 | 600 | 1027 | 800 | 7035 | 893,50 |
| PERFORM12016 | 1048 | 600 | 1027 | 800 | 5012 | 893,50 |

Comprenant :

| q.té | descriptions |
|------|--|
| 1 | Armoire à portes battantes rainurées |
| 1 | Étagère rainurée |
| 1 | Cuve étanche externe pour la collecte des liquides capacité 59 L |



voir p. 364



CONFIGURE

| ART. | L mm | P mm | H mm | KG | RAL | CHF |
|--------------|------|------|------|-----|-----------|--------|
| PERFORM12017 | 1023 | 555 | 1000 | 800 | 1004 | 853,00 |
| PERFORM12018 | 1023 | 555 | 1000 | 800 | 7035+7016 | 853,00 |
| PERFORM12019 | 1023 | 555 | 1000 | 800 | 7035 | 853,00 |
| PERFORM12020 | 1023 | 555 | 1000 | 800 | 5012 | 853,00 |

Comprenant :

| q.té | descriptions |
|------|---|
| 1 | Armoire à portes battantes rainurées |
| 1 | Kit 2 cuves étanches internes pour la collecte des liquides capacité 19 L |



voir p. 364



CONFIGURE

| ART. | L mm | P mm | H mm | KG | RAL | CHF |
|--------------|------|------|------|-----|------|--------|
| PERFORM12025 | 1048 | 600 | 1027 | 800 | 6011 | 893,50 |

Comprenant :

| q.té | descriptions |
|------|--|
| 1 | Armoire à portes battantes rainurées |
| 1 | Étagère rainurée |
| 1 | Cuve étanche externe pour la collecte des liquides capacité 59 L |



voir p. 364



CHARGE UTILE



CAPACITÉ



RAL 7035 + RAL 7016



RAL 1004



RAL 5012



RAL 6011



RAL 7016



RAL 7035

ARMOIRES DE SÉCURITÉ



CONFIGURE

| ART. | L mm | P mm | H mm | KG | RAL | CHF |
|--------------------|------|------|------|------|------|---------|
| PERFOM14056 | 1048 | 600 | 2027 | 1200 | 6011 | 1133,50 |

Comprenant :

| q.té | descriptions |
|------|--|
| 1 | Armoire à portes battantes rainurées |
| 1 | Kit 3 étagères rainurées |
| 1 | Cuve étanche externe pour la collecte des liquides capacité 59 L |



voir p. 364



CONFIGURE

| ART. | L mm | P mm | H mm | KG | RAL | CHF |
|--------------------|------|------|------|------|------|---------|
| PERFOM14057 | 1023 | 555 | 2000 | 1200 | 6011 | 1203,50 |

Comprenant :

| q.té | descriptions |
|------|---|
| 1 | Armoire à portes battantes rainurées |
| 2 | Kit 2 cuves étanches internes pour la collecte des liquides capacité 19 L |



voir p. 364



CONFIGURE

| ART. | L mm | P mm | H mm | KG | RAL | CHF |
|--------------------|------|------|------|------|------|---------|
| PERFOM14058 | 1023 | 555 | 2000 | 1200 | 7035 | 1448,50 |

Comprenant :

| q.té | descriptions |
|------|---|
| 1 | Armoire à portes battantes rainurées en polycarbonate |
| 2 | Kit 2 cuves étanches internes pour la collecte des liquides capacité 19 L |



voir p. 364

ENVIRONNEMENT

ARMOIRES DE SÉCURITÉ



CONFIGURE

| ART. | L mm | P mm | H mm | KG | RAL | CHF |
|-------------|------|------|------|------|-----------|---------|
| PERFOM14025 | 1048 | 600 | 2027 | 1200 | 1004 | 1133,50 |
| PERFOM14026 | 1048 | 600 | 2027 | 1200 | 7035+7016 | 1133,50 |
| PERFOM14027 | 1048 | 600 | 2027 | 1200 | 7035 | 1133,50 |
| PERFOM14028 | 1048 | 600 | 2027 | 1200 | 5012 | 1133,50 |

Comprenant :

| q.té | descriptions |
|------|--|
| 1 | Armoire à portes battantes rainurées |
| 1 | Kit 3 étagères rainurées |
| 1 | Cuve étanche externe pour la collecte des liquides capacité 59 L |



voir p. 364



CONFIGURE

| ART. | L mm | P mm | H mm | KG | RAL | CHF |
|-------------|------|------|------|------|-----------|---------|
| PERFOM14029 | 1023 | 555 | 2000 | 1200 | 1004 | 1203,50 |
| PERFOM14030 | 1023 | 555 | 2000 | 1200 | 7035+7016 | 1203,50 |
| PERFOM14031 | 1023 | 555 | 2000 | 1200 | 7035 | 1203,50 |
| PERFOM14032 | 1023 | 555 | 2000 | 1200 | 5012 | 1203,50 |

Comprenant :

| q.té | descriptions |
|------|---|
| 1 | Armoire à portes battantes rainurées |
| 2 | Kit 2 cuves étanches internes pour la collecte des liquides capacité 19 L |



voir p. 364



CLEVER-COMBI

CHARIOTS SÉRIE PRO



Clever et Combi sont des chariots pratiques pour déplacer des produits et des équipements sur le lieu de travail. **Clever** est un **chariot modulaire** innovant qui peut également être utilisé comme chariot d'atelier grâce à la possibilité de le personnaliser avec des étagères ou un plan de travail en bois, des tiroirs, des panneaux perforés, des portes, des crochets et des accessoires Iron Team. **Combi** dispose quant à lui d'une ou deux **plateaux** qui le rendent idéal pour être utilisé dans des **entrepôts** pour le déplacement de produits semi-finis ou finis.



FACILES À MONTER



CHARGE UTILE
PLATEAUX 100 KG

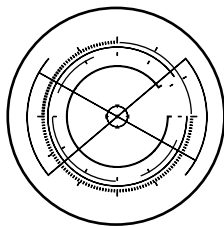

CONFIGURABLE

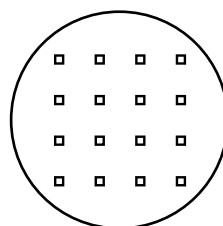

TROUS CARRÉS
10X10

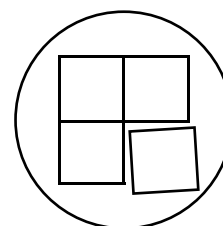

MODULABLES



| ART. | L mm | P mm | H mm | sans roulettes | kit roulettes | RAL | CHF |
|------------|------|------|------|----------------|---------------|------|--------|
| CLEVER0903 | 908 | 515 | 819 | 300 | 225 | 7035 | 289,00 |
| CLEVER0904 | 908 | 515 | 819 | 300 | 225 | 5012 | 289,00 |

Comprenant :

| q.té | descriptions |
|------|--|
| 1 | Chariot démonté sans roulettes |
| 1 | Kit de roulettes en caoutchouc standard Ø 100 mm |

[CONFIGURE](#)



| ART. | L mm | P mm | H mm | sans roulettes | kit roulettes | RAL | CHF |
|------------|------|------|------|----------------|---------------|------|--------|
| CLEVER0905 | 908 | 515 | 819 | 300 | 225 | 7035 | 367,50 |
| CLEVER0906 | 908 | 515 | 819 | 300 | 225 | 5012 | 367,50 |

Comprenant :

| q.té | descriptions |
|------|--|
| 1 | Chariot démonté sans roulettes |
| 1 | Étagère supplémentaire |
| 1 | Kit de roulettes en caoutchouc standard Ø 100 mm |

[CONFIGURE](#)



| ART. | L mm | P mm | H mm | sans roulettes | kit roulettes | RAL | CHF |
|------------|------|------|------|----------------|---------------|------|--------|
| CLEVER0907 | 908 | 515 | 846 | 300 | 300 | 7035 | 385,00 |
| CLEVER0908 | 908 | 515 | 846 | 300 | 300 | 5012 | 385,00 |

Comprenant :

| q.té | descriptions |
|------|--|
| 1 | Chariot démonté sans roulettes |
| 1 | Étagère supplémentaire |
| 1 | Kit roulettes en caoutchouc synthétique antiraces Ø 125 mm |

[CONFIGURE](#)



CHARGE UTILE



RAL 5012



RAL 7035



| ART. | L mm | P mm | H mm | sans roulettes | kit roulettes | RAL | CHF |
|-------------------|------|------|------|----------------|---------------|------|--------|
| CLEVER1003 | 1028 | 615 | 819 | 300 | 225 | 7035 | 324,00 |
| CLEVER1004 | 1028 | 615 | 819 | 300 | 225 | 5012 | 324,00 |

Comprenant :

| q.té | descriptions |
|------|--|
| 1 | Chariot démonté sans roulettes |
| 1 | Kit de roulettes en caoutchouc standard Ø 100 mm |

[CONFIGURE](#)



| ART. | L mm | P mm | H mm | sans roulettes | kit roulettes | RAL | CHF |
|-------------------|------|------|------|----------------|---------------|------|--------|
| CLEVER1005 | 1028 | 615 | 846 | 300 | 300 | 7035 | 427,00 |
| CLEVER1006 | 1028 | 615 | 846 | 300 | 300 | 5012 | 427,00 |

Comprenant :

| q.té | descriptions |
|------|--|
| 1 | Chariot démonté sans roulettes |
| 1 | Étagère supplémentaire |
| 1 | Kit de roulettes en caoutchouc standard Ø 125 mm |

[CONFIGURE](#)



| ART. | L mm | P mm | H mm | sans roulettes | kit roulettes | RAL | CHF |
|-------------------|------|------|------|----------------|---------------|------|--------|
| CLEVER1007 | 1028 | 615 | 846 | 300 | 300 | 7035 | 435,50 |
| CLEVER1008 | 1028 | 615 | 846 | 300 | 300 | 5012 | 435,50 |

Comprenant :

| q.té | descriptions |
|------|--|
| 1 | Chariot démonté sans roulettes |
| 1 | Étagère supplémentaire |
| 1 | Kit roulettes en caoutchouc synthétique antiraces Ø 125 mm |

[CONFIGURE](#)



| ART. | L mm | P mm | H mm | sans roulettes | kit roulettes | RAL | CHF |
|-------------------|------|------|------|----------------|---------------|------|--------|
| CLEVER1009 | 1028 | 615 | 868 | 300 | 300 | 7035 | 542,50 |
| CLEVER1010 | 1028 | 615 | 868 | 300 | 300 | 5012 | 542,50 |

Comprenant :

| q.té | descriptions |
|------|---|
| 1 | Chariot démonté sans roulettes |
| 1 | Plateau en bois avec supports |
| 1 | Kit roulettes en caoutchouc synthétique antitraces Ø 125 mm |

[CONFIGURE](#)



| ART. | L mm | P mm | H mm | sans roulettes | kit roulettes | RAL | CHF |
|-------------------|------|------|------|----------------|---------------|------|--------|
| CLEVER1011 | 1030 | 615 | 846 | 300 | 300 | 7035 | 572,50 |
| CLEVER1012 | 1030 | 615 | 846 | 300 | 300 | 5012 | 572,50 |

Comprenant :

| q.té | descriptions |
|------|---|
| 1 | Chariot démonté sans roulettes |
| 1 | Étagère supplémentaire |
| 2 | Panneau latéral perforé |
| 1 | Kit roulettes en caoutchouc synthétique antitraces Ø 125 mm |

[CONFIGURE](#)



| ART. | L mm | P mm | H mm | sans roulettes | kit roulettes | RAL | CHF |
|-------------------|------|------|------|----------------|---------------|------|--------|
| CLEVER1013 | 1030 | 615 | 868 | 300 | 300 | 7035 | 679,50 |
| CLEVER1014 | 1030 | 615 | 868 | 300 | 300 | 5012 | 679,50 |

Comprenant :

| q.té | descriptions |
|------|---|
| 1 | Chariot démonté sans roulettes |
| 1 | Plateau en bois avec supports |
| 2 | Panneau latéral perforé |
| 1 | Kit roulettes en caoutchouc synthétique antitraces Ø 125 mm |

[CONFIGURE](#)



CHARGE UTILE



RAL 5012



RAL 7035



| ART. | L mm | P mm | H mm | sans roulettes | kit roulettes | RAL | CHF |
|-------------------|------|------|------|----------------|---------------|------|--------|
| CLEVER1015 | 1030 | 630 | 868 | 300 | 300 | 7035 | 779,00 |
| CLEVER1016 | 1030 | 630 | 868 | 300 | 300 | 5012 | 779,00 |

Comprenant :

| q.té | descriptions |
|------|---|
| 1 | Chariot démonté sans roulettes |
| 1 | Plateau en bois avec supports |
| 2 | Panneau latéral perforé |
| 1 | Panneau arrière perforé |
| 1 | Kit roulettes en caoutchouc synthétique antitraces Ø 125 mm |

[CONFIGURE](#)



| ART. | L mm | P mm | H mm | sans roulettes | kit roulettes | RAL | CHF |
|-------------------|------|------|------|----------------|---------------|------|---------|
| CLEVER1017 | 1030 | 655 | 868 | 300 | 300 | 7035 | 1068,50 |
| CLEVER1018 | 1030 | 655 | 868 | 300 | 300 | 5012 | 1068,50 |

Comprenant :

| q.té | descriptions |
|------|---|
| 1 | Chariot démonté sans roulettes |
| 1 | Plateau en bois avec supports |
| 2 | Panneau latéral perforé |
| 1 | Panneau arrière perforé |
| 1 | Paire de portes battantes |
| 1 | Kit roulettes en caoutchouc synthétique antitraces Ø 125 mm |

[CONFIGURE](#)



| ART. | L mm | P mm | H mm | sans roulettes | kit roulettes | RAL | CHF |
|-------------------|------|------|------|----------------|---------------|-----------|--------|
| CLEVER1019 | 1028 | 615 | 846 | 300 | 300 | 7035+7016 | 631,50 |
| CLEVER1020 | 1028 | 615 | 846 | 300 | 300 | 5012 | 623,00 |

Comprenant :

| q.té | descriptions |
|------|---|
| 1 | Chariot démonté sans roulettes |
| 1 | Étagère supplémentaire |
| 1 | Armoire L=500 mm avec 1 tiroir H=150 mm |
| 1 | Kit roulettes en caoutchouc synthétique antitraces Ø 125 mm |

[CONFIGURE](#)



| ART. | L mm | P mm | H mm | sans roulettes | kit roulettes | RAL | CHF |
|-------------------|------|------|------|----------------|---------------|------|--------|
| CLEVER1021 | 1030 | 633 | 1538 | 300 | 300 | 7035 | 843,50 |
| CLEVER1022 | 1030 | 633 | 1538 | 300 | 300 | 5012 | 843,50 |

Comprenant :

| q.té | descriptions |
|------|---|
| 1 | Chariot démonté sans roulettes |
| 1 | Plateau en bois avec supports |
| 2 | Panneau latéral perforé |
| 1 | Panneau arrière perforé |
| 1 | Paire de montants pour fixer le panneau |
| 1 | Kit roulettes en caoutchouc synthétique antitraces Ø 125 mm |

[CONFIGURE](#)



| ART. | L mm | P mm | H mm | sans roulettes | kit roulettes | RAL | CHF |
|-------------------|------|------|------|----------------|---------------|------|---------|
| CLEVER1023 | 1030 | 658 | 1538 | 300 | 300 | 7035 | 1232,50 |
| CLEVER1024 | 1030 | 658 | 1538 | 300 | 300 | 5012 | 1232,50 |

Comprenant :

| q.té | descriptions |
|------|---|
| 1 | Chariot démonté sans roulettes |
| 1 | Plateau en bois avec supports |
| 2 | Panneau latéral perforé |
| 2 | Panneau arrière perforé |
| 1 | Paire de montants pour fixer le panneau |
| 1 | Paire de portes battantes |
| 1 | Kit roulettes en caoutchouc synthétique antitraces Ø 125 mm |

[CONFIGURE](#)



| ART. | L mm | P mm | H mm | sans roulettes | kit roulettes | RAL | CHF |
|-------------------|------|------|------|----------------|---------------|-----------|--------|
| CLEVER1025 | 1028 | 654 | 1538 | 300 | 300 | 7035+7016 | 902,50 |
| CLEVER1026 | 1028 | 654 | 1538 | 300 | 300 | 5012 | 894,00 |

Comprenant :

| q.té | descriptions |
|------|---|
| 1 | Chariot démonté sans roulettes |
| 1 | Plateau en bois avec supports |
| 1 | Panneau arrière perforé |
| 1 | Paire de montants pour fixer le panneau |
| 1 | Armoire L=500 mm avec 1 tiroir H=150 mm |
| 1 | Kit roulettes en caoutchouc synthétique antitraces Ø 125 mm |

[CONFIGURE](#)



CHARGE UTILE



RAL 7035 + RAL 7016



RAL 5012



RAL 7035



CONFIGURE

| ART. | L mm | P mm | H mm | sans roulettes | kit roulettes | RAL | CHF |
|------------|------|------|------|----------------|---------------|------|---------|
| CLEVER1027 | 1347 | 633 | 1538 | 300 | 300 | 7035 | 1306,50 |
| CLEVER1028 | 1347 | 633 | 1538 | 300 | 300 | 5012 | 1306,50 |

Comprenant :

| q.té | descriptions |
|------|---|
| 1 | Chariot démonté sans roulettes |
| 1 | Plateau en bois avec supports |
| 2 | Panneau latéral perforé |
| 1 | Panneau arrière perforé |
| 1 | Paire de montants pour fixer le panneau |
| 1 | Grande étagère réversible |
| 1 | Barre d'accrochage de bacs Picking Box taille 1/2 |
| 1 | Kit 3 bacs Picking Box Air taille 2 |
| 1 | Porte-bombes aérosol à 6 emplacements |
| 2 | Porte-silicone incliné à 2 emplacements |
| 1 | Kit porte-rouleau avec papier Ø=240 mm |
| 2 | Aimant comprenant attache et vis - Paquet de 10 pièces |
| 1 | Kit roulettes en caoutchouc synthétique antitraces Ø 125 mm |



CONFIGURE

| ART. | L mm | P mm | H mm | sans roulettes | kit roulettes | RAL | CHF |
|------------|------|------|------|----------------|---------------|------|---------|
| CLEVER1029 | 1347 | 658 | 1538 | 300 | 300 | 7035 | 2021,00 |
| CLEVER1030 | 1347 | 658 | 1538 | 300 | 300 | 5012 | 2021,00 |

Comprenant :

| q.té | descriptions |
|------|---|
| 1 | Chariot démonté sans roulettes |
| 1 | Plateau en bois avec supports |
| 2 | Panneau latéral perforé |
| 2 | Panneau arrière perforé |
| 1 | Paire de montants pour fixer le panneau |
| 1 | Paire de portes battantes |
| 1 | Kit porte-rouleau avec papier Ø=240 mm |
| 1 | Porte-bombes aérosol à 6 emplacements |
| 2 | Grande étagère réversible |
| 1 | Poubelle capacité 30 L |
| 1 | Câble de raccordement Wieland Schuko/FR |
| 1 | Multiprise Schuko à 4 compartiments |
| 1 | Multiprise Schuko à 2 compartiments |
| 1 | Support multiprise à 4 compartiments |
| 1 | Support multiprise à 2 compartiments |
| 2 | Aimant comprenant attache et vis - Paquet de 10 pièces |
| 1 | Kit roulettes en caoutchouc synthétique antitraçes Ø 125 mm |



CHARGE UTILE



RAL 5012



RAL 7035



CHARIOT DÉMONTÉ SANS ROULETTES

| ART. | L mm | P mm | H mm | KG | RAL | CHF |
|-------------|------|------|------|-----|------|--------|
| FCR10S0X208 | 908 | 515 | 691 | 300 | 7035 | 205,50 |
| FCR10S0X204 | 908 | 515 | 691 | 300 | 5012 | 205,50 |
| FCR11S0X208 | 1028 | 615 | 691 | 300 | 7035 | 240,50 |
| FCR11S0X204 | 1028 | 615 | 691 | 300 | 5012 | 240,50 |



KIT ROULETTES

| ART. | Ø mm | KG kit roulettes | H mm | matériau | ↺ | ↻ | CHF |
|-------------|------|------------------|------|-----------------------------------|---|---|--------|
| FKRD1002107 | 100 | 225 | 128 | Caoutchouc standard | 2 | 2 | 83,50 |
| FKRB1252107 | 125 | 300 | 155 | Caoutchouc standard | 2 | 2 | 92,50 |
| FKRU1252101 | 125 | 300 | 155 | Caoutchouc synthétique antitraces | 2 | 2 | 101,00 |
| FKRS1252101 | 125 | 750 | 155 | Caoutchouc élastique | 2 | 2 | 161,50 |



ÉTAGÈRE SUPPLÉMENTAIRE

| ART. | L mm | P mm | H mm | convient aux | KG | RAL | CHF |
|-------------|------|------|------|----------------------|-----|------|-------|
| FCR10120108 | 810 | 510 | 35 | Chariot Clever Small | 100 | 7035 | 78,50 |
| FCR10120104 | 810 | 510 | 35 | | 100 | 5012 | 78,50 |
| FCR11120108 | 930 | 610 | 35 | Chariot Clever Large | 100 | 7035 | 94,00 |
| FCR11120104 | 930 | 610 | 35 | | 100 | 5012 | 94,00 |





PANNEAU ARRIÈRE PERFORÉ

| ART. | L mm | P mm | H mm | convient aux | Dim. trou mm | Pas de vis mm | RAL | CHF |
|--------------------|------|------|------|----------------------|--------------|---------------|------|-------|
| FCR11150108 | 895 | 22 | 690 | Chariot Clever Large | 10x10 | 38 | 7035 | 99,50 |
| FCR11150104 | 895 | 22 | 690 | | 10x10 | 38 | 5012 | 99,50 |

 Pour une installation sur la partie supérieure du chariot, il est nécessaire de commander la paire de montants



PAIRE DE MONTANTS POUR FIXER LE PANNEAU

| ART. | L mm | P mm | H mm | RAL | CHF |
|--------------------|------|------|------|------|-------|
| FCR10170139 | 45 | 35 | 650 | 7016 | 64,50 |

 Pour une installation sur la partie supérieure du chariot, il est nécessaire de commander la paire de montants



PAIRE DE PORTES BATTANTES

| ART. | L mm | P mm | H mm | convient aux | Dim. trou mm | Pas de vis mm | RAL | CHF |
|--------------------|------|------|------|----------------------|--------------|---------------|------|--------|
| FCR11160108 | 936 | 44 | 690 | Chariot Clever Large | 10x10 | 38 | 7035 | 289,50 |
| FCR11160104 | 936 | 44 | 690 | | 10x10 | 38 | 5012 | 289,50 |



PANNEAU LATÉRAL PERFORÉ

| ART. | L mm | P mm | H mm | convient aux | Dim. trou mm | Pas de vis mm | RAL | CHF |
|--------------------|------|------|------|----------------------|--------------|---------------|------|-------|
| FCR11140108 | 573 | 7 | 688 | Chariot Clever Large | 10x10 | 38 | 7035 | 68,50 |
| FCR11140104 | 573 | 7 | 688 | | 10x10 | 38 | 5012 | 68,50 |



CHARGE UTILE



ROULETTE FIXE



ROULETTE PIVOTANTE AVEC FREIN



RAL 5012



RAL 7016



RAL 7035



PLATEAU EN BOIS AVEC SUPPORTS

| ART. | L mm | P mm | H mm | convient aux | KG | CHF |
|-------------|------|------|------|----------------------|-----|--------|
| FCR11130100 | 930 | 610 | 51 | Chariot Clever Large | 100 | 201,00 |



ARMOIRE L=500 MM AVEC 1 TIROIR H=150 MM

| ART. | L mm | P mm | H mm | KG | RAL | CHF |
|-----------------|------|------|------|----|-----------|--------|
| FBG03S50C0001PD | 500 | 630 | 210 | 80 | 7035+7016 | 196,00 |
| FBG03S50C000104 | 500 | 630 | 210 | 80 | 5012 | 187,50 |

IRONTEAM

voir p. 196



FBLIT020099
FBLIT0610LQ



FBL95410000



FBLIT008039



FBLIT004039



FBLIT010039



FBLIT017039



FBLET012007



FBLET004007







FBLET005007



FBLET016007







CHARIOT AVEC BASE EN ACIER ET ROULETTES

| ART. | L mm | P mm | H mm |  sans roulettes | roulettes | | | RAL | CHF | | | |
|--------------------|------|------|------|--|-----------|---------------------|---|-----|-----|---|---|---|
| | | | | | Ø mm | matériau |  kit roulettes | | |  |  |  |
| FCEP1052004 | 1095 | 700 | 1000 | 500 | 200 | Caoutchouc standard | 615 | 1 | 1 | 2 | 5012 | 629,50 |



CHARIOT AVEC BASE EN ACIER ET ROULETTES

| ART. | L mm | P mm | H mm |  sans roulettes | roulettes | | | RAL | CHF | | | |
|--------------------|------|------|------|--|-----------|---------------------|---|-----|-----|---|---|---|
| | | | | | Ø mm | matériau |  kit roulettes | | |  |  |  |
| FCEB1050308 | 1135 | 700 | 915 | 500 | 125 | Caoutchouc standard | 300 | 1 | 1 | 2 | 7035 | 338,50 |
| FCEB1050304 | 1135 | 700 | 915 | 500 | 125 | Caoutchouc standard | 300 | 1 | 1 | 2 | 5012 | 338,50 |



CHARIOT AVEC BASE EN ACIER ET ROULETTES

| ART. | L mm | P mm | H mm |  | roulettes | | RAL | CHF |
|--------------------|------|------|------|---|-----------|---|------|--------|
| | | | | | Ø mm |  | | |
| FCR00210008 | 555 | 445 | 845 | 150 | 100 | 4 | 7035 | 255,50 |
| FCR00210004 | 555 | 445 | 845 | 150 | 100 | 4 | 5012 | 255,50 |

BIN CART

CHARIOTS COMPOSABLES MULTIUSAGES SÉRIE PRO+



Le chariot Bin Cart se caractérise par une **structure de base comprenant un châssis et des montants double perforation** qui peut être configurée avec une **large gamme de composants** pour l'adapter aux besoins de l'opérateur. Les étagères, panneaux perforés, supports, crochets et profils pour bacs transforment Bin Cart en chariot de picking pour entrepôt, en chariot de support pour pneus, 5S Lean Production, pour petites pièces, râtelier, pour harnais et bien d'autres. Ils sont disponibles en **trois largeurs différentes** (700, 1000 ou 1500 mm), **deux hauteurs** (1201 et 1809 mm) et peuvent disposer de roulettes en caoutchouc standard, caoutchouc synthétique antitraces ou en caoutchouc élastique.



FACILES À MONTER



CHARGE UTILE
CHARIOT 300 KG

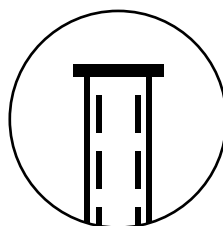

MONTANT
PERFORÉ PAS DE
VIS 38 MM

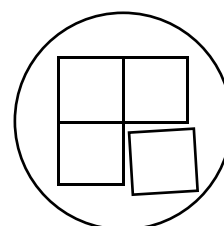

MODULABLES

BIN CART



CHARIOT AVEC 192 PICKING BOX AIR

| ART. | L mm | P mm | H mm | KG | couleur bacs | RAL | CHF |
|-------------|------|------|------|-----|--------------|------|---------|
| BINCART1050 | 1067 | 668 | 1384 | 300 | | 7016 | 1129,50 |
| BINCART1051 | 1067 | 668 | 1384 | 300 | | 7016 | 1129,50 |
| BINCART1052 | 1067 | 668 | 1384 | 300 | | 7016 | 1129,50 |
| BINCART1053 | 1067 | 668 | 1384 | 300 | | 7016 | 1129,50 |
| BINCART1054 | 1067 | 668 | 1384 | 300 | | 7016 | 1129,50 |
| BINCART1055 | 1067 | 668 | 1384 | 300 | | 7016 | 1129,50 |

Comprenant :

| q.té | descriptions |
|------|---|
| 192 | Bac en polypropylène Picking Box Air taille 1 |

[CONFIGURE](#)



CHARIOT AVEC 120 PICKING BOX AIR

| ART. | L mm | P mm | H mm | KG | couleur bacs | RAL | CHF |
|-------------|------|------|------|-----|--------------|------|---------|
| BINCART1056 | 1067 | 668 | 1384 | 300 | | 7016 | 1057,50 |
| BINCART1057 | 1067 | 668 | 1384 | 300 | | 7016 | 1057,50 |
| BINCART1058 | 1067 | 668 | 1384 | 300 | | 7016 | 1057,50 |
| BINCART1059 | 1067 | 668 | 1384 | 300 | | 7016 | 1057,50 |
| BINCART1060 | 1067 | 668 | 1384 | 300 | | 7016 | 1057,50 |
| BINCART1061 | 1067 | 668 | 1384 | 300 | | 7016 | 1057,50 |

Comprenant :

| q.té | descriptions |
|------|---|
| 48 | Bac en polypropylène Picking Box Air taille 1 |
| 72 | Bac en polypropylène Picking Box Air taille 2 |

[CONFIGURE](#)



CHARIOT AVEC 100 PICKING BOX AIR

| ART. | L mm | P mm | H mm | KG | couleur bacs | RAL | CHF |
|-------------|------|------|------|-----|--------------|------|---------|
| BINCART1062 | 1067 | 668 | 1384 | 300 | | 7016 | 1027,50 |
| BINCART1063 | 1067 | 668 | 1384 | 300 | | 7016 | 1027,50 |
| BINCART1064 | 1067 | 668 | 1384 | 300 | | 7016 | 1027,50 |
| BINCART1065 | 1067 | 668 | 1384 | 300 | | 7016 | 1027,50 |
| BINCART1066 | 1067 | 668 | 1384 | 300 | | 7016 | 1027,50 |
| BINCART1067 | 1067 | 668 | 1384 | 300 | | 7016 | 1027,50 |

Comprenant :

| q.té | descriptions |
|------|---|
| 48 | Bac en polypropylène Picking Box Air taille 1 |
| 36 | Bac en polypropylène Picking Box Air taille 2 |
| 16 | Bac en polypropylène Picking Box Air taille 3A2 |

[CONFIGURE](#)



CHARGEUTILE



RAL 7016



CHARIOT AVEC 132 PICKING BOX AIR

| ART. | L mm | P mm | H mm | KG | couleur bacs | RAL | CHF |
|-------------|------|------|------|-----|--------------|------|--------|
| BINCART1068 | 1067 | 668 | 1384 | 300 | | 7016 | 995,50 |
| BINCART1069 | 1067 | 668 | 1384 | 300 | | 7016 | 995,50 |
| BINCART1070 | 1067 | 668 | 1384 | 300 | | 7016 | 995,50 |
| BINCART1071 | 1067 | 668 | 1384 | 300 | | 7016 | 995,50 |
| BINCART1072 | 1067 | 668 | 1384 | 300 | | 7016 | 995,50 |
| BINCART1073 | 1067 | 668 | 1384 | 300 | | 7016 | 995,50 |

Comprenant :

| q.té | descriptions |
|------|---|
| 96 | Bac en polypropylène Picking Box Air taille 1 |
| 36 | Bac en polypropylène Picking Box Air taille 2 |

[CONFIGURE](#)



CHARIOT AVEC 48 PICKING BOX AIR

| ART. | L mm | P mm | H mm | KG | couleur bacs | RAL | CHF |
|-------------|------|------|------|-----|--------------|------|---------|
| BINCART1074 | 1067 | 668 | 1384 | 300 | | 7016 | 1029,50 |
| BINCART1075 | 1067 | 668 | 1384 | 300 | | 7016 | 1029,50 |
| BINCART1076 | 1067 | 668 | 1384 | 300 | | 7016 | 1029,50 |
| BINCART1077 | 1067 | 668 | 1384 | 300 | | 7016 | 1029,50 |
| BINCART1078 | 1067 | 668 | 1384 | 300 | | 7016 | 1029,50 |
| BINCART1079 | 1067 | 668 | 1384 | 300 | | 7016 | 1029,50 |

Comprenant :

| q.té | descriptions |
|------|---|
| 48 | Bac en polypropylène Picking Box Air taille 3A2 |

[CONFIGURE](#)



CHARIOT AVEC VISUAL BOX À ROULETTES

| ART. | L mm | P mm | H mm | KG | couleur bloc tiroirs | RAL | CHF |
|-------------|------|------|------|-----|----------------------|------|---------|
| BINCART0701 | 761 | 668 | 1357 | 300 | | 7016 | 1217,50 |
| BINCART0710 | 761 | 668 | 1384 | 300 | | 7016 | 1218,50 |

Comprenant :

| q.té | descriptions |
|------|--|
| 2 | Bloc-tiroirs Visual Box avec 3 tiroirs |
| 2 | Bloc-tiroirs Visual Box avec 4 tiroirs |
| 4 | Bloc-tiroirs Visual Box avec 5 tiroirs |
| 6 | Bloc-tiroirs Visual Box avec 6 tiroirs |

[CONFIGURE](#)



BIN CART



| ART. | L mm | P mm | H mm | KG sans roulettes | KG kit roulettes | RAL | CHF |
|--------------------|------|------|------|----------------------|---------------------|------|--------|
| BINCART1007 | 1067 | 668 | 1543 | 300 | 300 | 7016 | 848,50 |

Comprenant :

| q.té | descriptions |
|------|---|
| 1 | Chariot démonté sans roulettes |
| 1 | Paire de plaques de support pour profilés en aluminium |
| 3 | Profilé en aluminium |
| 1 | Panneau perforé/étagère avec 1 bordure |
| 1 | Unité murale avec porte |
| 3 | Barre d'accrochage de bacs Picking Box taille 1/2 |
| 3 | Kit 4 bacs Picking Box Air taille 1 |
| 1 | Kit roulettes en caoutchouc synthétique antitraces Ø 125 mm |

[CONFIGURE](#)



| ART. | L mm | P mm | H mm | KG sans roulettes | KG kit roulettes | RAL | CHF |
|--------------------|------|------|------|----------------------|---------------------|------|--------|
| BINCART1006 | 1067 | 668 | 1965 | 300 | 300 | 7016 | 732,00 |

Comprenant :

| q.té | descriptions |
|------|---|
| 1 | Chariot démonté sans roulettes |
| 2 | Paire de plaques de support pour profilés en aluminium |
| 6 | Profilé en aluminium |
| 1 | Kit roulettes en caoutchouc synthétique antitraces Ø 125 mm |

[CONFIGURE](#)





CHARGEUTILE



RAL 7016

BIN CART





| ART. | L mm | P mm | H mm |  sans roulettes |  kit roulettes | RAL | CHF |
|--------------------|------|------|------|--|---|------|--------|
| BINCART0704 | 761 | 668 | 1357 | 300 | 300 | 7016 | 675,50 |

Comprenant :

| q.té | descriptions |
|------|---|
| 1 | Chariot démonté sans roulettes |
| 4 | Panneau perforé/étagère avec 1 bordure |
| 2 | Kit étriers pour fixation murale du panneau |
| 1 | Kit roulettes en caoutchouc synthétique antitraces Ø 125 mm |

[CONFIGURE](#) 





| ART. | L mm | P mm | H mm |  sans roulettes |  kit roulettes | RAL | CHF |
|--------------------|------|------|------|--|---|------|--------|
| BINCART1008 | 1067 | 668 | 1357 | 300 | 300 | 7016 | 734,50 |

Comprenant :

| q.té | descriptions |
|------|---|
| 1 | Chariot démonté sans roulettes |
| 4 | Panneau perforé/étagère avec 1 bordure |
| 2 | Kit étriers pour fixation murale du panneau |
| 1 | Kit roulettes en caoutchouc synthétique antitraces Ø 125 mm |

[CONFIGURE](#) 



| ART. | L mm | P mm | H mm |  sans roulettes |  kit roulettes | RAL | CHF |
|--------------------|------|------|------|--|---|------|--------|
| BINCART1501 | 1552 | 668 | 1357 | 300 | 300 | 7016 | 840,50 |



Comprenant :

| q.té | descriptions |
|------|---|
| 1 | Chariot démonté sans roulettes |
| 4 | Panneau perforé/étagère avec 1 bordure |
| 2 | Kit étriers pour fixation murale du panneau |
| 1 | Kit roulettes en caoutchouc synthétique antitraces Ø 125 mm |

[CONFIGURE](#) 

BIN CART





| ART. | L mm | P mm | H mm |  sans roulettes |  kit roulettes | RAL | CHF |
|--------------------|------|------|------|--|---|------|--------|
| BINCART0705 | 761 | 668 | 1965 | 300 | 300 | 7016 | 903,50 |

Comprenant :

| q.té | descriptions |
|------|---|
| 1 | Chariot démonté sans roulettes |
| 6 | Panneau perforé/étagère avec 1 bordure |
| 3 | Kit étriers pour fixation murale du panneau |
| 1 | Kit roulettes en caoutchouc synthétique antitraces Ø 125 mm |





| ART. | L mm | P mm | H mm |  sans roulettes |  kit roulettes | RAL | CHF |
|--------------------|------|------|------|--|---|------|--------|
| BINCART1009 | 1067 | 668 | 1965 | 300 | 300 | 7016 | 983,50 |

Comprenant :

| q.té | descriptions |
|------|---|
| 1 | Chariot démonté sans roulettes |
| 6 | Panneau perforé/étagère avec 1 bordure |
| 3 | Kit étriers pour fixation murale du panneau |
| 1 | Kit roulettes en caoutchouc synthétique antitraces Ø 125 mm |



| ART. | L mm | P mm | H mm |  sans roulettes |  kit roulettes | RAL | CHF |
|--------------------|------|------|------|--|---|------|---------|
| BINCART1502 | 1552 | 668 | 1965 | 300 | 300 | 7016 | 1106,50 |

Comprenant :

| q.té | descriptions |
|------|---|
| 1 | Chariot démonté sans roulettes |
| 6 | Panneau perforé/étagère avec 1 bordure |
| 3 | Kit étriers pour fixation murale du panneau |
| 1 | Kit roulettes en caoutchouc synthétique antitraces Ø 125 mm |





CHARGEUTILE



RAL 7016

BIN CART





| ART. | L mm | P mm | H mm |  sans roulettes |  kit roulettes | RAL | CHF |
|--------------------|------|------|------|--|---|------|--------|
| BINCART0706 | 761 | 668 | 1965 | 300 | 300 | 7016 | 769,00 |

Comprenant :

| q.té | descriptions |
|------|---|
| 1 | Chariot démonté sans roulettes |
| 2 | Panneau perforé/étagère avec 1 bordure |
| 1 | Kit étriers pour fixation murale du panneau |
| 1 | Profilé en aluminium |
| 10 | Crochet porte-câbles P = 171 mm |
| 1 | Kit roulettes en caoutchouc synthétique antitraces Ø 125 mm |

[CONFIGURE](#) 





| ART. | L mm | P mm | H mm |  sans roulettes |  kit roulettes | RAL | CHF |
|--------------------|------|------|------|--|---|------|--------|
| BINCART1010 | 1067 | 668 | 1965 | 300 | 300 | 7016 | 812,50 |

Comprenant :

| q.té | descriptions |
|------|---|
| 1 | Chariot démonté sans roulettes |
| 2 | Panneau perforé/étagère avec 1 bordure |
| 1 | Kit étriers pour fixation murale du panneau |
| 1 | Profilé en aluminium |
| 10 | Crochet porte-câbles P = 171 mm |
| 1 | Kit roulettes en caoutchouc synthétique antitraces Ø 125 mm |

[CONFIGURE](#) 



| ART. | L mm | P mm | H mm |  sans roulettes |  kit roulettes | RAL | CHF |
|--------------------|------|------|------|--|---|------|--------|
| BINCART1503 | 1552 | 668 | 1965 | 300 | 300 | 7016 | 894,50 |

Comprenant :



| q.té | descriptions |
|------|---|
| 1 | Chariot démonté sans roulettes |
| 2 | Panneau perforé/étagère avec 1 bordure |
| 1 | Kit étriers pour fixation murale du panneau |
| 1 | Profilé en aluminium |
| 10 | Crochet porte-câbles P = 171 mm |
| 1 | Kit roulettes en caoutchouc synthétique antitraces Ø 125 mm |

[CONFIGURE](#) 



BIN CART





| ART. | L mm | P mm | H mm |  sans roulettes |  kit roulettes | RAL | CHF |
|--------------------|------|------|------|--|---|------|--------|
| BINCART0707 | 761 | 668 | 1357 | 300 | 300 | 7016 | 541,00 |

Comprenant :

| q.té | descriptions |
|------|---|
| 1 | Chariot démonté sans roulettes |
| 1 | Profilé en aluminium |
| 10 | Crochet porte-câbles P = 171 mm |
| 1 | Kit roulettes en caoutchouc synthétique antitraces Ø 125 mm |

[CONFIGURE](#) 



| ART. | L mm | P mm | H mm |  sans roulettes |  kit roulettes | RAL | CHF |
|--------------------|------|------|------|--|---|------|--------|
| BINCART1011 | 1067 | 668 | 1357 | 300 | 300 | 7016 | 563,50 |

Comprenant :



| q.té | descriptions |
|------|---|
| 1 | Chariot démonté sans roulettes |
| 1 | Profilé en aluminium |
| 10 | Crochet porte-câbles P = 171 mm |
| 1 | Kit roulettes en caoutchouc synthétique antitraces Ø 125 mm |

[CONFIGURE](#) 



Équipement exclus



| ART. | L mm | P mm | H mm |  sans roulettes |  kit roulettes | RAL | CHF |
|--------------------|------|------|------|--|---|------|--------|
| BINCART1504 | 1552 | 668 | 1357 | 300 | 300 | 7016 | 628,50 |

Comprenant :

| q.té | descriptions |
|------|---|
| 1 | Chariot démonté sans roulettes |
| 1 | Profilé en aluminium |
| 10 | Crochet porte-câbles P = 171 mm |
| 1 | Kit roulettes en caoutchouc synthétique antitraces Ø 125 mm |

[CONFIGURE](#) 



CHARGEUTILE



RAL 7016

BIN CART



| ART. | L mm | P mm | H mm | sans roulettes | kit roulettes | RAL | CHF |
|--------------------|------|------|------|----------------|---------------|------|--------|
| BINCART0708 | 761 | 668 | 1357 | 300 | 300 | 7016 | 775,50 |

Comprenant :

| q.té | descriptions |
|------|---|
| 1 | Chariot démonté sans roulettes |
| 2 | Profilé en aluminium |
| 6 | Paire de supports P = 266 mm |
| 1 | Kit roulettes en caoutchouc synthétique antitraces Ø 125 mm |

[CONFIGURE](#)



| ART. | L mm | P mm | H mm | sans roulettes | kit roulettes | RAL | CHF |
|--------------------|------|------|------|----------------|---------------|------|--------|
| BINCART1012 | 1067 | 668 | 1357 | 300 | 300 | 7016 | 805,50 |

Comprenant :

| q.té | descriptions |
|------|---|
| 1 | Chariot démonté sans roulettes |
| 2 | Profilé en aluminium |
| 6 | Paire de supports P = 266 mm |
| 1 | Kit roulettes en caoutchouc synthétique antitraces Ø 125 mm |

[CONFIGURE](#)



Équipement exclus



| ART. | L mm | P mm | H mm | sans roulettes | kit roulettes | RAL | CHF |
|--------------------|------|------|------|----------------|---------------|------|--------|
| BINCART1505 | 1552 | 668 | 1357 | 300 | 300 | 7016 | 889,50 |

Comprenant :

| q.té | descriptions |
|------|---|
| 1 | Chariot démonté sans roulettes |
| 2 | Profilé en aluminium |
| 6 | Paire de supports P = 266 mm |
| 1 | Kit roulettes en caoutchouc synthétique antitraces Ø 125 mm |

[CONFIGURE](#)



BIN CART



| ART. | L mm | P mm | H mm | KG | KG | RAL | CHF |
|--------------------|------|------|------|----------------|---------------|------|--------|
| | | | | sans roulettes | kit roulettes | | |
| BINCART0709 | 761 | 668 | 1965 | 300 | 300 | 7016 | 869,00 |

Comprenant :

| q.té | descriptions |
|------|---|
| 1 | Chariot démonté sans roulettes |
| 1 | Panneau perforé/étagère avec 1 bordure |
| 1 | Kit porte-rouleau avec papier Ø=240 mm |
| 1 | Petite étagère réversible |
| 2 | Profilé en aluminium |
| 3 | Paire de supports P = 421 mm |
| 1 | Kit roulettes en caoutchouc synthétique antitraces Ø 125 mm |

[CONFIGURE](#)



| ART. | L mm | P mm | H mm | KG | KG | RAL | CHF |
|--------------------|------|------|------|----------------|---------------|------|---------|
| | | | | sans roulettes | kit roulettes | | |
| BINCART1013 | 1067 | 668 | 1965 | 300 | 300 | 7016 | 1166,00 |

Comprenant :

| q.té | descriptions |
|------|---|
| 1 | Chariot démonté sans roulettes |
| 1 | Panneau perforé/étagère avec 1 bordure |
| 2 | Unité murale avec porte |
| 2 | Profilé en aluminium |
| 3 | Paire de supports P = 421 mm |
| 1 | Kit roulettes en caoutchouc synthétique antitraces Ø 125 mm |

[CONFIGURE](#)



| ART. | L mm | P mm | H mm | KG | KG | RAL | CHF |
|--------------------|------|------|------|----------------|---------------|------|---------|
| | | | | sans roulettes | kit roulettes | | |
| BINCART1506 | 1552 | 668 | 1965 | 300 | 300 | 7016 | 1148,50 |

Comprenant :

| q.té | descriptions |
|------|---|
| 1 | Chariot démonté sans roulettes |
| 1 | Panneau perforé/étagère avec 1 bordure |
| 1 | Unité murale avec porte |
| 2 | Grande étagère réversible |
| 2 | Profilé en aluminium |
| 3 | Paire de supports P = 421 mm |
| 1 | Kit roulettes en caoutchouc synthétique antitraces Ø 125 mm |

[CONFIGURE](#)



KG
CHARGEUTILE

■
RAL 7016

BIN CART



CONFIGURE 

PATENTED

| ART. | L mm | P mm | H mm |  sans roulettes |  kit roulettes | RAL | CHF |
|--------------------|------|------|------|--|---|------|--------|
| BINCART1005 | 1067 | 668 | 1677 | 300 | 300 | 7016 | 891,00 |

Comprenant :

| q.té | descriptions |
|------|--|
| 1 | Chariot démonté sans roulettes |
| 3 | Panneau non perforé/étagère |
| 1 | Panneau perforé/étagère avec 1 bordure |
| 1 | Paire d'équerres en L |
| 1 | Articulation pour plaque |

| q.té | descriptions |
|------|---|
| 1 | Plaque pour écran avec norme VESA |
| 1 | Support multiprise à 4 compartiments |
| 1 | Multiprise Schuko à 4 compartiments |
| 1 | Câble de raccordement Wieland Schuko/FR |
| 1 | Kit roulettes en caoutchouc synthétique antitraces Ø 125 mm |



BIN CART



CONFIGURE 

Bacs non incluses



| ART. | L mm | P mm | H mm |  sans roulettes |  kit roulettes | RAL | CHF |
|--------------------|------|------|------|--|---|------|--------|
| BINCART1004 | 1067 | 668 | 1357 | 300 | 300 | 7016 | 628,00 |

Comprenant :

| q.té | descriptions |
|------|---|
| 1 | Chariot démonté sans roulettes |
| 3 | Panneau perforé/étagère avec 1 bordure |
| 1 | Profilé en aluminium |
| 1 | Kit roulettes en caoutchouc synthétique antitraçes Ø 125 mm |



CHARGEUTILE



RAL 7016

BIN CART



CONFIGURE 

Établi non incluse

| ART. | L mm | P mm | H mm |  sans roulettes |  kit roulettes | RAL | CHF |
|--------------------|------|------|------|--|---|------|---------|
| BINCART1014 | 2513 | 850 | 2267 | 300 | 300 | 7016 | 2004,00 |

Comprenant :

| q.té | descriptions |
|------|---|
| 1 | Chariot démonté sans roulettes |
| 1 | Kit 2 supports inclinés avec rail |
| 1 | Lampe double |
| 3 | Panneau perforé/étagère avec 1 bordure |
| 4 | Kit 2 bacs Picking Box Air taille 3A2 |
| 2 | Bras pivotant pour montant |
| 1 | Kit roulettes en caoutchouc synthétique antitraçes Ø 125 mm |



| q.té | descriptions |
|------|---|
| 2 | Plaque pour écran avec norme VESA |
| 1 | Panneau pour Picking Box |
| 5 | Barre d'accrochage de bacs Picking Box taille 1/2 |
| 5 | Kit 4 bacs Picking Box Air taille 1 |
| 1 | Panneau pour Visual Box |
| 2 | Bloc-tiroirs Visual Box avec 6 tiroirs |
| 1 | Bloc-tiroirs Visual Box avec 5 tiroirs |
| 1 | Kit roulettes en caoutchouc synthétique antitraçes Ø 125 mm |

BIN CART



[CONFIGURE](#)

Établi non incluse

| ART. | L mm | P mm | H mm |  sans roulettes |  kit roulettes | RAL | CHF |
|--------------------|------|------|------|--|---|------|---------|
| BINCART1507 | 2998 | 850 | 2267 | 300 | 300 | 7016 | 2129,00 |

Comprenant :

| q.té | descriptions |
|------|--|
| 1 | Chariot démonté sans roulettes |
| 3 | Panneau perforé/étagère avec 1 bordure |
| 1 | Kit 2 supports inclinés avec rail |
| 1 | Lampe double |
| 2 | Bras pivotant pour montant |
| 2 | Plaque pour écran avec norme VESA |
| 1 | Panneau pour Picking Box |

| q.té | descriptions |
|------|---|
| 4 | Barre d'accrochage de bacs Picking Box taille 1/2 |
| 4 | Kit 4 bacs Picking Box Air taille 1 |
| 1 | Panneau pour Visual Box |
| 2 | Bloc-tiroirs Visual Box avec 6 tiroirs |
| 1 | Bloc-tiroirs Visual Box avec 5 tiroirs |
| 36 | Bac en polypropylène Picking Box Air taille 2 |
| 1 | Kit roulettes en caoutchouc synthétique antitraçes Ø 125 mm |

 CHARGEUTILE

 RAL 7016

COMPOSANTS

L → 700 mm



CHARIOT DÉMONTÉ SANS ROULETTES

| ART. | L mm | P mm | H mm | KG | par côté | RAL | CHF |
|-------------|------|------|------|-----|----------|------|--------|
| FBC10070039 | 709 | 668 | 1201 | 300 | 150 | 7016 | 229,50 |
| FBC15070039 | 709 | 668 | 1809 | 300 | 150 | 7016 | 285,00 |

PROFILÉ EN ALUMINIUM

| ART. | L mm | P mm | H mm | KG | matériau | CHF |
|-------------|------|------|------|----|-----------|-------|
| FBC25070000 | 705 | 35 | 60 | 40 | Aluminium | 30,50 |



PAIRE DE SUPPORTS PARTIELS POUR VISUAL BOX

| ART. | L mm | P mm | H mm | KG | RAL | CHF |
|-------------|------|------|------|----|------|-------|
| FBC30070139 | 649 | 50 | 319 | 75 | 7016 | 46,00 |



PAIRE DE SUPPORTS TOTAUX POUR VISUAL BOX

| ART. | L mm | P mm | H mm | KG | RAL | CHF |
|-------------|------|------|------|-----|------|-------|
| FBC30070239 | 649 | 50 | 1153 | 150 | 7016 | 79,00 |



COMPOSANTS

L → 700 mm



PANNEAU NON PERFORÉ/ÉTAGÈRE

Il peut être utilisé comme fermeture de la base du chariot

| ART. | L mm | P mm | H mm |  | RAL | CHF |
|--------------------|------|------|------|---|------|-------|
| FBL76580008 | 647 | 31 | 494 | 50 | 7035 | 73,00 |



PANNEAU PERFORÉ/ÉTAGÈRE AVEC 1 BORDURE

| ART. | L mm | P mm | H mm | Dim. trou mm | Pas de vis mm | RAL | CHF |
|--------------------|------|------|------|--------------|---------------|------|-------|
| FBL76080108 | 647 | 40 | 456 | 10x10 | 38 | 7035 | 70,50 |
| FBL76080104 | 647 | 40 | 456 | 10x10 | 38 | 5012 | 70,50 |

VISUAL BOX



BLOCS-TIROIRS VISUAL BOX

| ART. | multiple de qté. min. | dim. encombrement | | | tiroirs | | | | couleur | CHF |
|------------------------|-----------------------|-------------------|------|------|---------|------|------|------|------------|-------|
| | | L mm | P mm | H mm | n° | L mm | P mm | H mm | | |
| FAXVBCH00900001 | 1 | 600 | 68 | 78 | 9 | 56 | 43 | 47 | Gris foncé | 24,00 |
| FAXVBCH00600001 | 1 | 600 | 96 | 112 | 6 | 88 | 65 | 70 | Gris foncé | 28,00 |
| FAXVBCH00500001 | 1 | 600 | 140 | 168 | 5 | 108 | 98 | 107 | Gris foncé | 44,50 |
| FAXVBCH00400001 | 1 | 600 | 178 | 206 | 4 | 138 | 127 | 134 | Gris foncé | 61,50 |
| FAXVBCH00300001 | 1 | 600 | 210 | 242 | 3 | 180 | 145 | 161 | Gris foncé | 75,00 |



BUTÉE POUR BLOC-TIROIRS VISUAL BOX

| ART. | convient aux | CHF |
|------------------------|---------------|------|
| FAXVBCHL0900099 | FAXVBCH009000 | 3,50 |
| FAXVBCHL0600099 | FAXVBCH006000 | 3,50 |
| FAXVBCHL0500099 | FAXVBCH005000 | 3,50 |
| FAXVBCHL0400099 | FAXVBCH004000 | 3,50 |
| FAXVBCHL0300099 | FAXVBCH003000 | 3,50 |



CHARGE UTILE



RAL 5012



RAL 7016



RAL 7035



ALUMINIUM

COMPOSANTS

L → 1000 mm



CHARIOT DÉMONTÉ SANS ROULETTES

| ART. | L mm | P mm | H mm | KG | KG par côté | RAL | CHF |
|-------------|------|------|------|-----|-------------|------|--------|
| FBC10100039 | 1015 | 668 | 1201 | 300 | 150 | 7016 | 244,50 |
| FBC15100039 | 1015 | 668 | 1809 | 300 | 150 | 7016 | 299,00 |

PROFILÉ EN ALUMINIUM



| ART. | L mm | P mm | H mm | KG | matériau | CHF |
|-------------|------|------|------|----|-----------|-------|
| FBC25100000 | 1011 | 35 | 60 | 40 | Aluminium | 38,00 |



PROFILÉ EN ALUMINIUM POUR PICKING BOX AIR



| ART. | L mm | P mm | H mm | KG | matériau | CHF |
|-------------|------|------|------|----|-----------|-------|
| FBC25100300 | 1011 | 35 | 118 | 80 | Aluminium | 38,00 |



PANNEAU NON PERFORÉ/ÉTAGÈRE

Il peut être utilisé comme fermeture de la base du chariot

| ART. | L mm | P mm | H mm | KG | RAL | CHF |
|-------------|------|------|------|----|------|-------|
| FBL76680008 | 953 | 31 | 494 | 50 | 7035 | 89,50 |

PANNEAU PERFORÉ/ÉTAGÈRE AVEC 1 BORDURE



| ART. | L mm | P mm | H mm | Dim. trou mm | Pas de vis mm | RAL | CHF |
|-------------|------|------|------|--------------|---------------|------|-------|
| FBL76170108 | 953 | 40 | 456 | 10x10 | 38 | 7035 | 81,50 |
| FBL76170104 | 953 | 40 | 456 | 10x10 | 38 | 5012 | 81,50 |



BIN CART

COMPOSANTS

L → 1000 mm



1

BAC À FOND RENFORCÉ

| ART. | multiple de qté. min. | taille | dim. encombrement | | | L | couleur | CHF |
|---------------|-----------------------|--------|-------------------|------|------|---|---------|------|
| | | | L mm | P mm | H mm | | | |
| FPB0001R051LQ | 48 | 1 | 108 | 173 | 76 | 1 | ■ | 2,50 |
| FPB0001R05139 | 48 | 1 | 108 | 173 | 76 | 1 | ■ | 2,50 |
| FPB0001R05132 | 48 | 1 | 108 | 173 | 76 | 1 | ■ | 2,50 |
| FPB0001R0511Z | 48 | 1 | 108 | 173 | 76 | 1 | ■ | 2,50 |
| FPB0001R0512Y | 48 | 1 | 108 | 173 | 76 | 1 | ■ | 2,50 |
| FPB0001R0514Q | 48 | 1 | 108 | 173 | 76 | 1 | ■ | 2,50 |



2

BAC À FOND RENFORCÉ

| ART. | multiple de qté. min. | taille | dim. encombrement | | | L | couleur | CHF |
|---------------|-----------------------|--------|-------------------|------|------|-----|---------|------|
| | | | L mm | P mm | H mm | | | |
| FPB0002R051LQ | 36 | 2 | 160 | 234 | 127 | 3,8 | ■ | 4,00 |
| FPB0002R05139 | 36 | 2 | 160 | 234 | 127 | 3,8 | ■ | 4,00 |
| FPB0002R05132 | 36 | 2 | 160 | 234 | 127 | 3,8 | ■ | 4,00 |
| FPB0002R0511Z | 36 | 2 | 160 | 234 | 127 | 3,8 | ■ | 4,00 |
| FPB0002R0512Y | 36 | 2 | 160 | 234 | 127 | 3,8 | ■ | 4,00 |
| FPB0002R0514Q | 36 | 2 | 160 | 234 | 127 | 3,8 | ■ | 4,00 |



3A2

BAC À FOND RENFORCÉ

| ART. | multiple de qté. min. | taille | dim. encombrement | | | L | couleur | CHF |
|---------------|-----------------------|--------|-------------------|------|------|-----|---------|------|
| | | | L mm | P mm | H mm | | | |
| FPB03A2R051LQ | 16 | 3A2 | 224 | 354 | 147 | 9,4 | ■ | 9,50 |
| FPB03A2R05139 | 16 | 3A2 | 224 | 354 | 147 | 9,4 | ■ | 9,50 |
| FPB03A2R05132 | 16 | 3A2 | 224 | 354 | 147 | 9,4 | ■ | 9,50 |
| FPB03A2R0511Z | 16 | 3A2 | 224 | 354 | 147 | 9,4 | ■ | 9,50 |
| FPB03A2R0512Y | 16 | 3A2 | 224 | 354 | 147 | 9,4 | ■ | 9,50 |
| FPB03A2R0514Q | 16 | 3A2 | 224 | 354 | 147 | 9,4 | ■ | 9,50 |



PAIRE DE PLAQUES DE SUPPORT POUR PROFILÉS EN ALUMINIUM

| ART. | L mm | P mm | H mm | KG | RAL | CHF |
|-------------|------|------|------|----|------|-------|
| FBC40100039 | 524 | 104 | 3 | 80 | 7016 | 52,00 |

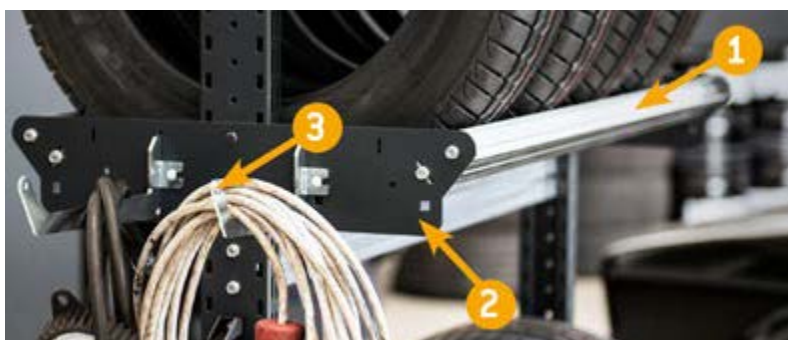

1. Profilé en aluminium
2. Paire de plaques de support pour profilés en aluminium
3. Crochet porte-câbles P = 221 mm



CHARGE UTILE



RAL 5012



RAL 7016



RAL 7035



ALUMINIUM

COMPOSANTS

L ➔ 1500 mm



CHARIOT DÉMONTÉ SANS ROULETTES

| ART. | L mm | P mm | H mm | KG | KG par côté | RAL | CHF |
|-------------|------|------|------|-----|-------------|------|--------|
| FBC10150039 | 1500 | 668 | 1201 | 300 | 150 | 7016 | 290,50 |
| FBC15150039 | 1500 | 668 | 1809 | 300 | 150 | 7016 | 332,00 |



PROFILÉ EN ALUMINIUM

| ART. | L mm | P mm | H mm | KG | matériau | CHF |
|-------------|------|------|------|----|-----------|-------|
| FBC25150000 | 1496 | 35 | 60 | 40 | Aluminium | 57,00 |

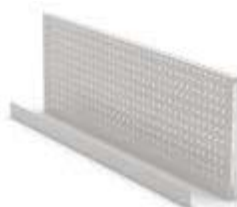

PANNEAU PERFORÉ/ÉTAGÈRE AVEC 1 BORDURE

| ART. | L mm | P mm | H mm | Dim. trou mm | Pas de vis mm | RAL | CHF |
|-------------|------|------|------|--------------|---------------|------|-------|
| FBL76320108 | 1438 | 40 | 456 | 10x10 | 38 | 7035 | 96,50 |
| FBL76320104 | 1438 | 40 | 456 | 10x10 | 38 | 5012 | 96,50 |



BIN CART

COMPOSANTS

L → 700 - 1000 - 1500 mm



CROCHET PORTE-CÂBLES

| ART. | L mm | P mm | H mm | KG | CHF |
|-------------|------|------|------|----|-------|
| FBC35100099 | 28 | 171 | 84 | 10 | 18,00 |
| FBC35150099 | 28 | 221 | 84 | 10 | 18,50 |
| FBC35200099 | 28 | 271 | 84 | 10 | 19,50 |



COUPLE DE SUPPORTS

| ART. | dim. encombrement | | | dim. utiles | KG | RAL | CHF |
|-------------|-------------------|------|------|-------------|----|------|-------|
| | L mm | P mm | H mm | P mm | | | |
| FBC45030008 | 36 | 300 | 136 | 266 | 70 | 7035 | 64,00 |
| FBC45040008 | 36 | 455 | 136 | 421 | 50 | 7035 | 70,50 |



KIT ROULETTES

| ART. | Ø mm | KG kit roulettes | H mm | matériau | ↺ | ↻ | CHF |
|-------------|------|------------------|------|-----------------------------------|---|---|--------|
| FKRD1002107 | 100 | 225 | 128 | Caoutchouc standard | 2 | 2 | 83,50 |
| FKRB1252107 | 125 | 300 | 155 | Caoutchouc standard | 2 | 2 | 92,50 |
| FKRU1252101 | 125 | 300 | 155 | Caoutchouc synthétique antitraces | 2 | 2 | 101,00 |
| FKRS1252101 | 125 | 750 | 155 | Caoutchouc élastique | 2 | 2 | 161,50 |

IRON TEAM

voir p. 196



FBLIT020099
FBLIT0610LQ



FBL95410000



FBLIT008039



FBLIT004039



FBLIT010039



FBLIT017039



FBLET012007



FBLET004007



FBLET005007



FBLET016007



CHARGE UTILE



ROULETTE FIXE



ROULETTE PIVOTANTE AVEC FREIN



RAL 5012



RAL 7016



RAL 7035



ALUMINIUM

GEAR GARAGE







CARACTÉRISTIQUES

TOUT COMMENCE PAR LE PLATEAU

Les modules inférieurs ont une surface de travail de 630 mm de profondeur qui offre un espace suffisant pour travailler confortablement.

LE COULISSEMENT DE LA PORTE

Les armoires à portes coulissantes augmentent la capacité de stockage du poste de travail en réduisant le désordre et les obstacles qui résulteraient de l'utilisation d'armoires à portes battantes.



Courtesy of Trident Motorsport



L'ARMOIRE SECRÈTE

L'armoire technique est conçue pour dissimuler à l'intérieur les rouleaux d'enroulement et les câbles électriques, de sorte que seuls les composants nécessaires au travail sont visibles.



LA PORTE BASCULANTE DU GARAGE

Des ouvertures basculantes peuvent être insérées dans les modules inférieurs afin d'utiliser un espace qui serait autrement inutilisé. Elles facilitent le tri des déchets et contribuent à maintenir le lieu de travail propre et ordonné.



DERRIÈRE L'ANGLE

Le module d'angle peut être complété par jusqu'à 4 prises électriques et 2 rétracteurs. Il permet une utilisation maximale de l'espace et une grande surface de travail.





LE TIROIR DES MERVEILLES

Grâce à leur capacité d'extraction de 100 % et à leur capacité de charge de 70 kg, les tiroirs constituent le rangement idéal pour les équipements de travail et les outils. L'extraction totale permet une vue complète de l'intérieur et facilite le retrait du matériel stocké.



AUTOPORTANT

Toutes les solutions Gear Garage ne nécessitent pas de montage mural. Les différentes structures telles que les modules et les unités murales sont autoportantes.



STOCKAGE SUSPENDU

L'unité murale avec ouverture vasistas silencieuse peut être installée sur le mur ou sur un mur perforé et offre un endroit supplémentaire pour organiser le matériel de travail.

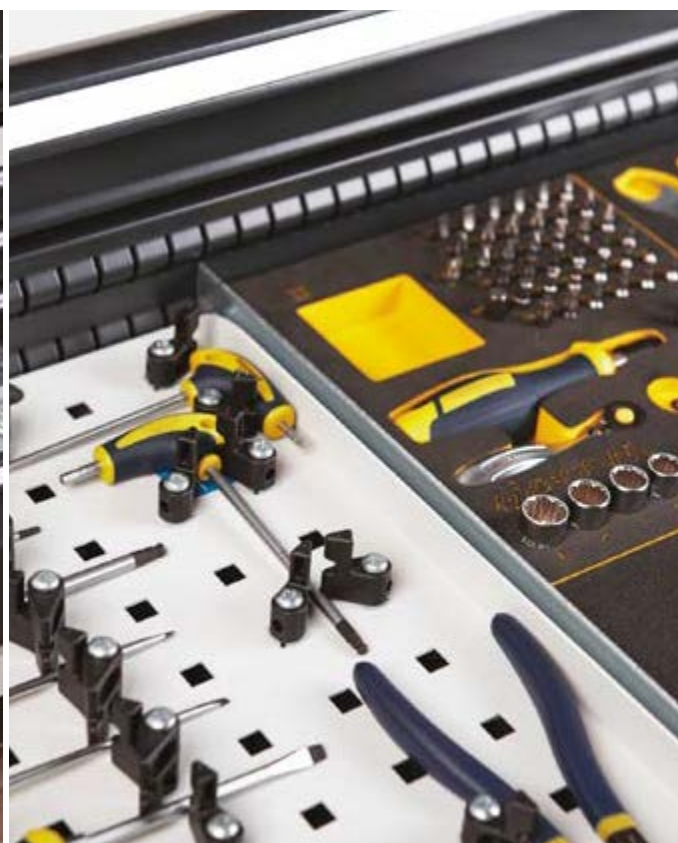

MODULES

Le système modulaire de Gear Garage permet l'intégration de plusieurs modules pour créer des structures qui peuvent facilement s'adapter à la taille de l'environnement dans lequel elles doivent être installées. Les modules sont disponibles en 7 largeurs différentes, d'un minimum de 512 mm à un maximum de 2 040 mm, et sont subdivisés en modules de base, plans de travail, unités murales, armoires, et unités d'angle.

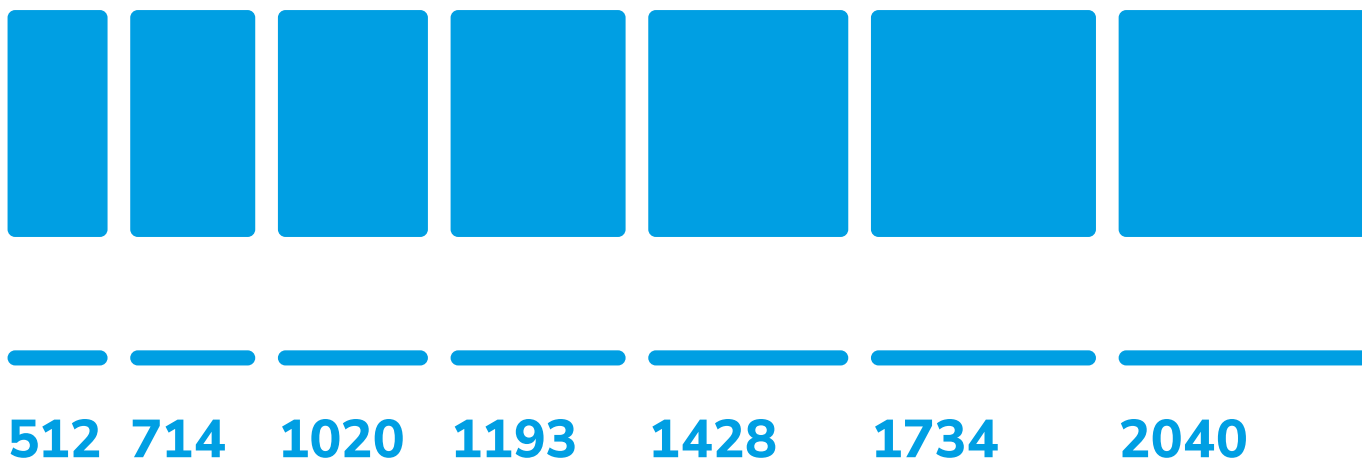

PLATEAUX DE DIFFÉRENTS TYPES



Acier **inoxydable** satiné



Acier **caoutchouté**



Bois **multiplex**

GARANTIE



La garantie de 10 ans sur les produits Fami est l'expression directe de l'utilisation de matériaux de qualité, du soin et du dévouement apportés à la fabrication pour rendre notre mobilier fiable et durable dans le temps.



Courtesy of Trident Motorsport

TOUTES LES COULEURS PLUS UNE !

En fonction de l'environnement dans lequel il est installé ou des couleurs de l'entreprise, Gear Garage peut être monochrome ou bicolore. Jusqu'à 12 couleurs RAL sont disponibles pour personnaliser la structure et les façades.

STRUCTURE

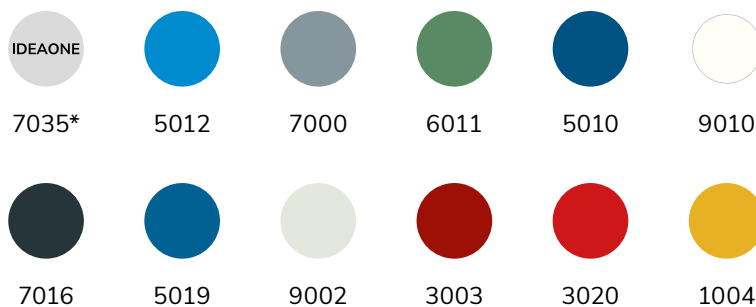

FAÇADES

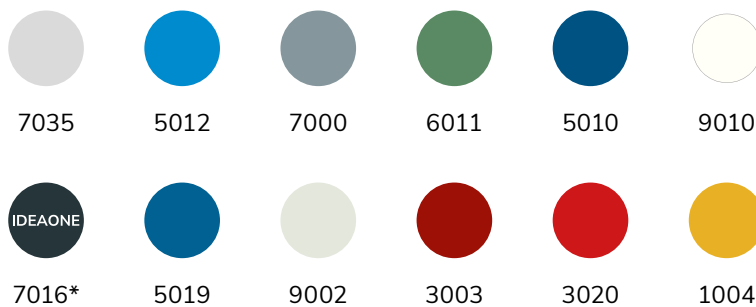

La structure et les façades en couleurs **Ideaone RAL 7035 + RAL 7016 sont disponibles en stock.



CONFIGURE

| ART. | L mm | P mm | H mm | Plateau | RAL | CHF |
|-----------|------|------|------|-------------------------|-----------|----------|
| GARAGE086 | 3306 | 2694 | 2000 | Acier inoxydable satiné | 7035+7016 | 14467,00 |
| GARAGE087 | 3306 | 2694 | 2000 | Acier caoutchouté | 7035+7016 | 14311,00 |





CONFIGURE

| ART. | L mm | P mm | H mm | Plateau | RAL | CHF |
|-----------|------|------|------|-------------------------|-----------|---------|
| GARAGE090 | 3063 | 640 | 2000 | Acier inoxydable satiné | 7035+7016 | 7817,50 |
| GARAGE091 | 3063 | 640 | 2000 | Acier caoutchouté | 7035+7016 | 7754,50 |

[CONFIGURE](#)

| ART. | Lmm | Pmm | Hmm | Plateau | RAL | CHF |
|------------------|------|-----|------|-------------------------|-----------|----------|
| GARAGE088 | 8976 | 640 | 2000 | Acier inoxydable satiné | 7035+7016 | 19670,00 |
| GARAGE089 | 8976 | 640 | 2000 | Acier caoutchouté | 7035+7016 | 19481,00 |

[CONFIGURE](#)

| ART. | Lmm | Pmm | Hmm | Plateau | RAL | CHF |
|------------------|------|-----|------|-------------------------|-----------|---------|
| GARAGE104 | 2757 | 640 | 2000 | Acier inoxydable satiné | 7035+7016 | 6360,00 |
| GARAGE105 | 2757 | 640 | 2000 | Acier caoutchouté | 7035+7016 | 6271,50 |





CONFIGURE

| ART. | L mm | P mm | H mm | Plateau | RAL | CHF |
|------------------|------|------|------|-------------------------|-----------|---------|
| GARAGE094 | 1940 | 640 | 2000 | Acier inoxydable satiné | 7035+7016 | 4729,00 |
| GARAGE095 | 1940 | 640 | 2000 | Acier caoutchouté | 7035+7016 | 4666,00 |

[CONFIGURE](#)

| ART. | Lmm | Pmm | Hmm | Plateau | RAL | CHF |
|------------------|------|-----|------|-------------------------|-----------|----------|
| GARAGE106 | 5515 | 640 | 2000 | Acier inoxydable satiné | 7035+7016 | 15649,50 |
| GARAGE107 | 5515 | 640 | 2000 | Acier caoutchouté | 7035+7016 | 15472,50 |

[CONFIGURE](#)

| ART. | Lmm | Pmm | Hmm | Plateau | RAL | CHF |
|------------------|------|-----|------|-------------------------|-----------|---------|
| GARAGE096 | 1940 | 640 | 2000 | Acier inoxydable satiné | 7035+7016 | 4995,00 |
| GARAGE097 | 1940 | 640 | 2000 | Acier caoutchouté | 7035+7016 | 4932,00 |





CONFIGURE

| ART. | L mm | P mm | H mm | Plateau | RAL | CHF |
|-----------|------|------|------|-------------------------|-----------|---------|
| GARAGE092 | 2142 | 640 | 2000 | Acier inoxydable satiné | 7035+7016 | 6356,00 |
| GARAGE093 | 2142 | 640 | 2000 | Acier caoutchouté | 7035+7016 | 6207,50 |

[CONFIGURE](#)

| ART. | Lmm | Pmm | Hmm | Plateau | RAL | CHF |
|------------------|------|-----|------|-------------------------|-----------|----------|
| GARAGE110 | 5712 | 640 | 2000 | Acier inoxydable satiné | 7035+7016 | 14949,00 |
| GARAGE111 | 5712 | 640 | 2000 | Acier caoutchouté | 7035+7016 | 14697,00 |

[CONFIGURE](#)

| ART. | Lmm | Pmm | Hmm | Plateau | RAL | CHF |
|------------------|------|-----|------|-------------------------|-----------|---------|
| GARAGE098 | 1428 | 640 | 2000 | Acier inoxydable satiné | 7035+7016 | 3884,00 |
| GARAGE099 | 1428 | 640 | 2000 | Acier caoutchouté | 7035+7016 | 3821,00 |





[CONFIGURE](#)

| ART. | L mm | P mm | H mm | Plateau | RAL | CHF |
|-----------|------|------|------|-------------------------|-----------|---------|
| GARAGE100 | 2041 | 640 | 2000 | Acier inoxydable satiné | 7035+7016 | 4421,50 |
| GARAGE101 | 2041 | 640 | 2000 | Acier caoutchouté | 7035+7016 | 4358,50 |



[CONFIGURE](#)

| ART. | Lmm | Pmm | Hmm | Plateau | RAL | CHF |
|-----------|------|-----|------|-------------------------|-----------|----------|
| GARAGE108 | 5508 | 640 | 2000 | Acier inoxydable satiné | 7035+7016 | 14574,00 |
| GARAGE109 | 5508 | 640 | 2000 | Acier caoutchouté | 7035+7016 | 14397,00 |



[CONFIGURE](#)

| ART. | Lmm | Pmm | Hmm | Plateau | RAL | CHF |
|-----------|------|-----|------|-------------------------|-----------|---------|
| GARAGE102 | 2041 | 640 | 2000 | Acier inoxydable satiné | 7035+7016 | 4958,00 |
| GARAGE103 | 2041 | 640 | 2000 | Acier caoutchouté | 7035+7016 | 4895,00 |



7 GEAR
GARAGE







3D

MODULE - DIM. (mm): L=714 P=640 H=2000

| ART. | Plateau | RAL | CHF |
|-----------|-------------------------|-----------|---------|
| GARAGE001 | Acier inoxydable satiné | 7035+7016 | 2766,50 |
| GARAGE002 | Acier caoutchouté | 7035+7016 | 2681,00 |



3D

MODULE - DIM. (mm): L=714 P=640 H=2000

| ART. | Plateau | RAL | CHF |
|-----------|-------------------------|-----------|---------|
| GARAGE003 | Acier inoxydable satiné | 7035+7016 | 2266,50 |
| GARAGE004 | Acier caoutchouté | 7035+7016 | 2181,00 |



3D

MODULE - DIM. (mm): L=714 P=640 H=2000

| ART. | Plateau | RAL | CHF |
|-----------|-------------------------|-----------|---------|
| GARAGE005 | Acier inoxydable satiné | 7035+7016 | 2423,50 |
| GARAGE006 | Acier caoutchouté | 7035+7016 | 2338,00 |



3D

MODULE - DIM. (mm): L=714 P=640 H=2000

| ART. | RAL | CHF |
|-----------|-----------|---------|
| GARAGE007 | 7035+7016 | 2987,00 |



3D

MODULE - DIM. (mm): L=714 P=640 H=2000

| ART. | Plateau | RAL | CHF |
|-----------|-------------------------|-----------|---------|
| GARAGE008 | Acier inoxydable satiné | 7035+7016 | 2619,00 |
| GARAGE009 | Acier caoutchouté | 7035+7016 | 2533,50 |



3D

MODULE - DIM. (mm): L=714 P=640 H=2000

| ART. | Plateau | RAL | CHF |
|-----------|-------------------------|-----------|---------|
| GARAGE010 | Acier inoxydable satiné | 7035+7016 | 2532,50 |
| GARAGE011 | Acier caoutchouté | 7035+7016 | 2447,00 |



3D

MODULE - DIM. (mm): L=1020 P=640 H=2000

| ART. | Plateau | RAL | CHF |
|-----------|-------------------------|-----------|---------|
| GARAGE012 | Acier inoxydable satiné | 7035+7016 | 3131,00 |
| GARAGE013 | Acier caoutchouté | 7035+7016 | 3101,00 |



3D

MODULE - DIM. (mm): L=1020 P=640 H=2000

| ART. | Plateau | RAL | CHF |
|-----------|-------------------------|-----------|---------|
| GARAGE014 | Acier inoxydable satiné | 7035+7016 | 3026,00 |
| GARAGE015 | Acier caoutchouté | 7035+7016 | 2996,00 |



3D

MODULE - DIM. (mm): L=1020 P=640 H=2000

| ART. | Plateau | RAL | CHF |
|-----------|-------------------------|-----------|---------|
| GARAGE016 | Acier inoxydable satiné | 7035+7016 | 2524,50 |
| GARAGE017 | Acier caoutchouté | 7035+7016 | 2494,50 |



3D

MODULE - DIM. (mm): L=1020 P=640 H=2000

| ART. | Plateau | RAL | CHF |
|-----------|-------------------------|-----------|---------|
| GARAGE018 | Acier inoxydable satiné | 7035+7016 | 2698,50 |
| GARAGE019 | Acier caoutchouté | 7035+7016 | 2668,50 |



3D

MODULE - DIM. (mm): L=1020 P=640 H=2000

| ART. | Plateau | RAL | CHF |
|-----------|-------------------------|-----------|---------|
| GARAGE020 | Acier inoxydable satiné | 7035+7016 | 2851,00 |
| GARAGE021 | Acier caoutchouté | 7035+7016 | 2821,00 |



3D

MODULE - DIM. (mm): L=1020 P=640 H=2000

| ART. | Plateau | RAL | CHF |
|-----------|-------------------------|-----------|---------|
| GARAGE022 | Acier inoxydable satiné | 7035+7016 | 2957,00 |
| GARAGE023 | Acier caoutchouté | 7035+7016 | 2927,00 |



3D

MODULE - DIM. (mm): L=1428 P=640 H=2000

| ART. | Plateau | RAL | CHF |
|------------------|-------------------------|-----------|---------|
| GARAGE024 | Acier inoxydable satiné | 7035+7016 | 3823,50 |
| GARAGE025 | Acier caoutchouté | 7035+7016 | 3760,50 |



3D

MODULE - DIM. (mm): L=1428 P=640 H=2000

| ART. | Plateau | RAL | CHF |
|------------------|-------------------------|-----------|---------|
| GARAGE026 | Acier inoxydable satiné | 7035+7016 | 4629,00 |
| GARAGE027 | Acier caoutchouté | 7035+7016 | 4566,00 |



3D

MODULE - DIM. (mm): L=1428 P=640 H=2000

| ART. | Plateau | RAL | CHF |
|------------------|-------------------------|-----------|---------|
| GARAGE028 | Acier inoxydable satiné | 7035+7016 | 4089,50 |
| GARAGE029 | Acier caoutchouté | 7035+7016 | 4026,50 |



3D

MODULE - DIM. (mm): L=1428 P=640 H=2000

| ART. | Plateau | RAL | CHF |
|------------------|-------------------------|-----------|---------|
| GARAGE030 | Acier inoxydable satiné | 7035+7016 | 3072,50 |
| GARAGE031 | Acier caoutchouté | 7035+7016 | 3009,50 |



3D

MODULE - DIM. (mm): L=1428 P=640 H=2000

| ART. | Plateau | RAL | CHF |
|------------------|-------------------------|-----------|---------|
| GARAGE032 | Acier inoxydable satiné | 7035+7016 | 3321,00 |
| GARAGE033 | Acier caoutchouté | 7035+7016 | 3258,00 |



3D

MODULE - DIM. (mm): L=1428 P=640 H=2000

| ART. | Plateau | RAL | CHF |
|------------------|-------------------------|-----------|---------|
| GARAGE034 | Acier inoxydable satiné | 7035+7016 | 3980,50 |
| GARAGE035 | Acier caoutchouté | 7035+7016 | 3917,50 |

3D

MODULE - DIM. (mm): L=1734 P=640 H=2000

| ART. | Plateau | RAL | CHF |
|------------------|-------------------------|-----------|---------|
| GARAGE036 | Acier inoxydable satiné | 7035+7016 | 5936,00 |
| GARAGE037 | Acier caoutchouté | 7035+7016 | 5847,50 |

3D

MODULE - DIM. (mm): L=1734 P=640 H=2000

| ART. | Plateau | RAL | CHF |
|------------------|-------------------------|-----------|---------|
| GARAGE038 | Acier inoxydable satiné | 7035+7016 | 5923,00 |

3D

MODULE - DIM. (mm): L=1734 P=640 H=2000

| ART. | Plateau | RAL | CHF |
|------------------|-------------------------|-----------|---------|
| GARAGE039 | Acier inoxydable satiné | 7035+7016 | 5396,50 |
| GARAGE040 | Acier caoutchouté | 7035+7016 | 5308,00 |

3D

MODULE - DIM. (mm): L=1734 P=640 H=2000

| ART. | Plateau | RAL | CHF |
|------------------|-------------------------|-----------|---------|
| GARAGE041 | Acier inoxydable satiné | 7035+7016 | 5198,00 |
| GARAGE042 | Acier caoutchouté | 7035+7016 | 5109,50 |

3D

MODULE - DIM. (mm): L=1734 P=640 H=2000

| ART. | Plateau | RAL | CHF |
|------------------|-------------------------|-----------|---------|
| GARAGE043 | Acier inoxydable satiné | 7035+7016 | 5456,50 |
| GARAGE044 | Acier caoutchouté | 7035+7016 | 5368,00 |

3D

MODULE - DIM. (mm): L=1734 P=640 H=2000

| ART. | Plateau | RAL | CHF |
|------------------|-------------------------|-----------|---------|
| GARAGE045 | Acier inoxydable satiné | 7035+7016 | 5287,50 |
| GARAGE046 | Acier caoutchouté | 7035+7016 | 5199,00 |



3D

MODULE - DIM. (mm): L=2040 P=640 H=2000

| ART. | Plateau | RAL | CHF |
|------------------|-------------------------|-----------|---------|
| GARAGE047 | Acier inoxydable satiné | 7035+7016 | 5462,00 |
| GARAGE048 | Acier caoutchouté | 7035+7016 | 5399,00 |



3D

MODULE - DIM. (mm): L=2040 P=640 H=2000

| ART. | Plateau | RAL | CHF |
|------------------|-------------------------|-----------|---------|
| GARAGE049 | Acier inoxydable satiné | 7035+7016 | 6745,00 |
| GARAGE050 | Acier caoutchouté | 7035+7016 | 6682,00 |



3D

MODULE - DIM. (mm): L=2040 P=640 H=2000

| ART. | Plateau | RAL | CHF |
|------------------|-------------------------|-----------|---------|
| GARAGE051 | Acier inoxydable satiné | 7035+7016 | 5636,00 |
| GARAGE052 | Acier caoutchouté | 7035+7016 | 5573,00 |



3D

MODULE - DIM. (mm): L=2040 P=640 H=2000

| ART. | Plateau | RAL | CHF |
|------------------|-------------------------|-----------|---------|
| GARAGE053 | Acier inoxydable satiné | 7035+7016 | 4795,50 |
| GARAGE054 | Acier caoutchouté | 7035+7016 | 4732,50 |



3D

MODULE - DIM. (mm): L=2040 P=640 H=2000

| ART. | Plateau | RAL | CHF |
|------------------|-------------------------|-----------|---------|
| GARAGE055 | Acier inoxydable satiné | 7035+7016 | 5140,00 |
| GARAGE056 | Acier caoutchouté | 7035+7016 | 5077,00 |



3D

MODULE - DIM. (mm): L=2040 P=640 H=2000

| ART. | Plateau | RAL | CHF |
|------------------|-------------------------|-----------|---------|
| GARAGE057 | Acier inoxydable satiné | 7035+7016 | 6259,50 |
| GARAGE058 | Acier caoutchouté | 7035+7016 | 6196,50 |

3D
MODULE - DIM. (mm): L=2040 P=640 H=2000

| ART. | Plateau | RAL | CHF |
|------------------|-------------------------|-----------|---------|
| GARAGE059 | Acier inoxydable satiné | 7035+7016 | 3781,50 |
| GARAGE060 | Acier caoutchouté | 7035+7016 | 3718,50 |

3D
MODULE - DIM. (mm): L=2040 P=640 H=2000

| ART. | Plateau | RAL | CHF |
|------------------|-------------------------|-----------|---------|
| GARAGE061 | Acier inoxydable satiné | 7035+7016 | 4858,50 |
| GARAGE062 | Acier caoutchouté | 7035+7016 | 4795,50 |

3D
MODULE - DIM. (mm): L=2040 P=640 H=2000

| ART. | Plateau | RAL | CHF |
|------------------|-------------------------|-----------|---------|
| GARAGE063 | Acier inoxydable satiné | 7035+7016 | 5820,00 |
| GARAGE064 | Acier caoutchouté | 7035+7016 | 5757,00 |

Courtesy of Trident Motorsport





3D

MODULE - DIM. (mm): L=754 P=754 H=2000

| ART. | Plateau | RAL | CHF |
|-----------|-------------------------|-----------|---------|
| GARAGE112 | Acier inoxydable satiné | 7035+7016 | 2002,00 |
| GARAGE113 | Acier caoutchouté | 7035+7016 | 1972,00 |



3D

MODULE - DIM. (mm): L=714 P=754 H=2000

| ART. | Plateau | RAL | CHF |
|-----------|-------------------------|-----------|---------|
| GARAGE114 | Acier inoxydable satiné | 7035+7016 | 1762,00 |
| GARAGE115 | Acier caoutchouté | 7035+7016 | 1732,00 |



3D

MODULE - DIM. (mm): L=583 P=600 H=921

| ART. | RAL | CHF |
|-----------|-----------|---------|
| GARAGE116 | 7035+7016 | 1412,50 |





ARMOIRE À PORTE BATTANTE

Paire de bandes de remplissage pour armoire



3D

PERFOM - DIM. (mm): L=512 P=640 H=2000

| ART. | RAL | CHF |
|-----------|-----------|--------|
| GARAGE065 | 7035+7016 | 905,50 |



3D

PERFOM - DIM. (mm): L=512 P=640 H=2000

| ART. | RAL | CHF |
|-----------|-----------|---------|
| GARAGE066 | 7035+7016 | 1187,00 |



voir p.364

ARMOIRE À PORTE BATTANTE



3D

PERFOM - DIM. (mm): L=1023 P=640 H=2000

| ART. | RAL | CHF |
|-----------|-----------|---------|
| GARAGE068 | 7035+7016 | 1072,50 |



3D

PERFOM - DIM. (mm): L=1023 P=640 H=2000

| ART. | RAL | CHF |
|-----------|-----------|---------|
| GARAGE069 | 7035+7016 | 1488,00 |



3D

PERFOM - DIM. (mm): L=1023 P=640 H=2000

| ART. | RAL | CHF |
|-----------|-----------|---------|
| GARAGE072 | 7035+7016 | 1317,50 |



3D

PERFOM - DIM. (mm): L=1023 P=640 H=2000

| ART. | RAL | CHF |
|-----------|-----------|---------|
| GARAGE073 | 7035+7016 | 1721,00 |





ARMOIRES À PORTES COULISSANTES

Paire de montants



3D

PERFOM - DIM. (mm): L=1020 P=640 H=2000

| ART. | RAL | CHF |
|-----------|-----------|---------|
| GARAGE074 | 7035+7016 | 1750,50 |



3D

PERFOM - DIM. (mm): L=1020 P=640 H=2000

| ART. | RAL | CHF |
|-----------|-----------|---------|
| GARAGE076 | 7035+7016 | 2115,50 |



3D

PERFOM - DIM. (mm): L=1427 P=640 H=2000

| ART. | RAL | CHF |
|-----------|-----------|---------|
| GARAGE077 | 7035+7016 | 2238,00 |



3D

PERFOM - DIM. (mm): L=1427 P=640 H=2000

| ART. | RAL | CHF |
|-----------|-----------|---------|
| GARAGE079 | 7035+7016 | 2830,00 |



ARMOIRES À PORTES COULISSANTES

Paire de montants



3D

PERFORM - DIM. (mm): L=2040 P=640 H=2000

| ART. | RAL | CHF |
|-----------|-----------|---------|
| GARAGE080 | 7035+7016 | 2910,50 |



3D

PERFORM - DIM. (mm): L=2040 P=640 H=2000

| ART. | RAL | CHF |
|-----------|-----------|---------|
| GARAGE082 | 7035+7016 | 3697,00 |

ACCESSOIRES



ENROULEUR ÉLECTRIQUE AVEC PRISE SCHUKO

| ART. | L câble m | type de prise | Volt | Watt | CHF |
|-----------------|-----------|---------------|------|------|---------|
| MBR13S0V0V00100 | 20 | Schuko | 230 | 1600 | 1008,00 |



ENROULEUR POUR AIR COMPRIMÉ

| ART. | L câble m | Pression max Mpa | Ø mm | CHF |
|-----------------|-----------|------------------|------|--------|
| MBR13S0V0V00200 | 14 | 1,5 | 10 | 463,00 |



ROULEAU POUR ENROULEUR

| ART. | CHF |
|-----------------|-------|
| MBR13S0V0V00339 | 55,00 |



PLAQUE POUR ENROULEUR

À fixer à l'arrière de l'armoire

| ART. | CHF |
|-----------------|-------|
| MBR13S0V0V00499 | 39,50 |



1. Armoire technique L=560 mm prévue pour ajouter une porte
2. Module : Rouleau pour enrouleur
3. Module : Multiprise à 4 compartiments
4. Module : Multiprise à 2 compartiments

MATÉRIEL DE SÉPARATION
36X27 EH L= 717 mm

| ART. | convient pour tiroir H mm | composants | CHF |
|-------------|------------------------------|--|-------|
| FFH10051000 | 50/300 | 3 x Diviseur 3 canaux 9 x Diviseur 4 canaux 12 x Diviseur transversal L=47 mm 36 x Diviseur transversal L=36 mm | 58,50 |



| ART. | convient pour tiroir H mm | composants | CHF |
|-------------|------------------------------|--|-------|
| FFH10051300 | 50/300 | 18 x Diviseur transversal L=47 mm 12 x Diviseur transversal L=73 mm 6 x Diviseur 2 canaux 6 x Diviseur 3 canaux | 53,00 |



| ART. | convient pour tiroir H mm | composants | CHF |
|-------------|------------------------------|--|-------|
| FFH10051500 | 50/300 | 20 x Diviseur transversal L=36 mm 20 x Diviseur transversal L=47 mm 6 x Diviseur 3 canaux 5 x Diviseur 4 canaux 1 x Support de rangement pour clés hexagonales | 58,50 |



| ART. | convient pour tiroir H mm | composants | CHF |
|-------------|------------------------------|---|-------|
| FFH10071800 | 75 | 16 x Bac de rangement 75x75 mm 8 x Bac de rangement 150x75 mm 4 x Bac de rangement 150x150 mm | 60,00 |



| ART. | convient pour tiroir H mm | composants | CHF |
|-------------|------------------------------|---------------------------------|-------|
| FFH10071600 | 75 | 12 x Bac de rangement 150x75 mm | 54,50 |
| FFH10101600 | 100/125 | 6 x Bac de rangement 150x150 mm | 64,00 |



| ART. | convient pour tiroir H mm | composants | CHF |
|-------------|------------------------------|---|-------|
| FFH10070500 | 75 | | 30,50 |
| FFH10100500 | 100/125 | 2 x Séparateur longitudinal fissuré L=457 mm 3 x Diviseur transversal L=202 mm | 31,50 |
| FFH10150500 | 150/175 | | 41,50 |
| FFH10200500 | 200/250 | | 59,00 |

MATÉRIEL DE SÉPARATION
54X27 EH L= 1023 mm

| ART. | convient pour tiroir H mm | composants | CHF |
|-------------|------------------------------|---|-------|
| FFH40051200 | 50/300 | 15 x Diviseur transversal L=36 mm 10 x Diviseur transversal L=47 mm 6 x Diviseur transversal L=73 mm 6 x Diviseur 2 canaux 6 x Diviseur 3 canaux 6 x Diviseur 4 canaux | 73,00 |



| ART. | convient pour tiroir H mm | composants | CHF |
|-------------|------------------------------|---|-------|
| FFH40051500 | 50/300 | 30 x Diviseur transversal L=36 mm 10 x Diviseur transversal L=47 mm 6 x Diviseur 3 canaux 12 x Diviseur 4 canaux | 77,50 |



| ART. | convient pour tiroir H mm | composants | CHF |
|-------------|------------------------------|----------------------------------|-------|
| FFH40071100 | 75 | 18 x Bac de rangement 150x150 mm | 78,00 |
| FFH40101100 | 100/125 | | 88,00 |



| ART. | convient pour tiroir H mm | composants | CHF |
|-------------|------------------------------|---|-------|
| FFH40071300 | 75 | 12 x Bac de rangement 150x75 mm 12 x Bac de rangement 150x150 mm | 81,50 |
| FFH40101300 | 100/125 | | 94,00 |



| ART. | convient pour tiroir H mm | composants | CHF |
|-------------|------------------------------|--|-------|
| FFH40071600 | 75 | 20 x Bac de rangement 75x75 mm 14 x Bac de rangement 150x75 mm 6 x Bac de rangement 150x150 mm | 90,00 |

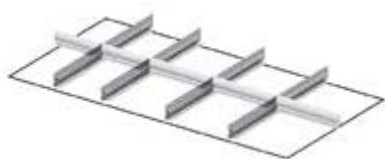

| ART. | convient pour tiroir H mm | composants | CHF |
|-------------|------------------------------|--|--------|
| FFH40070500 | 75 | 4 x Séparateur longitudinal fissuré L=457 mm 2 x Diviseur transversal L=151 mm 3 x Diviseur transversal L=202 mm | 44,50 |
| FFH40100500 | 100/125 | | 51,50 |
| FFH40150500 | 150/175 | | 74,50 |
| FFH40200500 | 200/250 | | 109,00 |

THE
BLOCK

UNIPOK
MIX AND MATCH







A series of horizontal lines for writing, starting from the top of the page and extending to the bottom, with a small gap at the very end.

CONDITIONS GÉNÉRALES DE LA GARANTIE CONVENTIONNELLE OFFERTE PAR FAMI

Chère cliente, Cher client,

Tout achat de produit Fami S.r.l. vous permet de bénéficier d'une garantie conventionnelle (la « Garantie ») régie conformément aux modalités et aux termes indiqués ci-dessous.

1. PRÉAMBULE

1.1 Dans les Conditions qui suivent, les termes indiqués ci-après sont définis comme suit :

- a) Vendeur : Fami S.r.l. ;
- b) Client : toute personne physique, toute société, tout organisme ou toute entité juridique qui achète les Produits du Vendeur ;
- c) Produit(s) : les biens fabriqués, assemblés et/ou commercialisés par le Vendeur, à l'exclusion des Produits de la marque Store Van.

2. OBJET DE LA GARANTIE

2.1 Fami S.r.l. garantit que les Produits sont exempts de vices et sont conformes aux spécifications techniques déclarées par le Vendeur.

2.2 Il reste entendu que les dimensions des Produits incluent des marges de tolérance d'usage dans le commerce en référence au type, à la quantité et à la qualité des Produits. Le Vendeur, par conséquent, ne garantit pas la conformité des Produits à des spécifications ou caractéristiques techniques particulières ni leur caractère approprié pour des utilisations particulières différentes de celles indiquées dans les spécifications techniques déclarées par Fami S.r.l. et prévues dans le manuel d'utilisation et d'entretien, sauf si ces caractéristiques ont été expressément convenues dans le contrat de vente.

2.3 En cas de signalement par le Client et de confirmation de la présence de défauts sur les Produits, le Client aura droit à leur réparation gratuite ou, dans le cas où la réparation serait impossible ou excessivement onéreuse, au remplacement gratuit du Produit, à la seule discrétion du Vendeur, à l'exclusion de toute autre obligation incombant à Fami S.r.l.

2.4 La Garantie n'affecte pas les droits prévus par le décret législatif italien n° 206 du 6.9.2005 et ses modifications et ajouts ultérieurs (le « Code de la consommation » italien), dans le cas où le Client pourrait être considéré comme « consommateur ».

3. CONDITIONS D'APPLICATION DE LA GARANTIE

3.1 Aux fins de l'application de la Garantie, le Client devra informer Fami S.r.l., dans les délais visés aux articles 4 et 5 suivants, de la découverte de défauts au moyen d'un signalement (le « Signalement ») contenant les informations indiquées à l'article 5.

3.2 Une fois le Signalement effectué, le Client devra cesser immédiatement d'utiliser le ou les Produits défectueux.

3.3 À la suite de la réception du Signalement, le Vendeur mettra en œuvre toutes les actions nécessaires à la vérification de l'existence, de la nature et de l'importance des défauts et au contrôle des délais du Signalement, conformément à l'article 5 suivant. Pour ce faire, le Client sera tenu de mettre le ou les Produits défectueux à disposition pour l'inspection, y compris en envoyant de la documentation photographique ou en utilisant des systèmes de visioconférence. Le Produit sera réparé par le Vendeur, à son siège, au sein de sa filiale ou chez un revendeur agréé. Le Vendeur se réserve la faculté de réparer le Produit chez le Client. Le cas échéant, le Client devra envoyer à ses frais le Produit défectueux à l'un des lieux susmentionnés, comme indiqué par le Vendeur, sans préjudice des dispositions du Code de la consommation. Le Vendeur enverra au Client le nouveau Produit ou le Produit réparé, en prenant en charge les frais d'expédition.

3.4 La réparation d'un Produit défectueux sera effectuée dans des délais cohérents avec la gravité du défaut.

4. DURÉE – PÉRIODE DE COUVERTURE

4.1 La durée de la Garantie pour les Produits est de dix ans à compter de la date de livraison des Produits, à l'exclusion des Produits commercialisés, composants électroniques, logiciels et pièces d'usure, pour lesquels est prévue une garantie de 12 mois, également à compter de la livraison des Produits. On entend par « date de livraison » la date à laquelle les Produits ont quitté les entrepôts de Fami S.r.l. pour être livrés au Client, sauf disposition contraire dans le contrat de vente.

4.2 Pour les Produits réparés ou remplacés, la garantie court à nouveau et a une durée de 12 mois à compter de la réparation ou du remplacement. Par conséquent, au total, la durée maximale de la Garantie pour les Produits réparés ou remplacés par le Vendeur est de 11 ans ou, pour les Produits commercialisés, composants électroniques, logiciels et pièces d'usure, de 24 mois à compter du début de la Garantie visée au précédent article 4.1.

4.3 À l'échéance de la période visée au précédent article 4.1, le droit de recours prévu par l'article 131 du Code de la consommation, lorsque celui-ci est applicable, devra être considéré comme arrivé à expiration et non admissible.

5. DÉLAIS ET MODALITÉS DU SIGNALEMENT

5.1. Durant la période de validité de la Garantie, les éventuelles réclamations relatives à l'état de l'emballage, à la quantité, aux références ou aux caractéristiques extérieures des Produits (vices et défauts non cachés et visibles depuis l'extérieur), devront être notées par le Client sur le bon de livraison, en signant le D.D.T. et en indiquant la mention « réserve spéciale ». Dans les 2 (deux) jours ouvrés suivant la date de réception des Produits, le Client devra envoyer au Vendeur, par courriel à l'adresse assistance@famispai.it, une copie du bon de livraison et les photographies correspondantes, en fournissant des informations détaillées sur les conditions des Produits et sur la nature des défauts constatés.

5.2. D'éventuelles réclamations relatives à des défauts non identifiables par un contrôle minutieux au moment de la réception (vices cachés) devront être communiquées au Vendeur, sous peine de déchéance, dans les 7 (sept) jours à compter de la date de constatation du défaut, par courriel à l'adresse de messagerie certifiée pec@pec.famispai.it, en indiquant avec précision le code produit, le lot (le cas échéant), la date de livraison et la nature du défaut.

6. EXCLUSIONS ET LIMITATION DE LA RESPONSABILITÉ

6.1 La Garantie n'est pas applicable aux Produits dont les défauts sont dus : a) à des opérations de transport ; b) au non-respect de précautions relevant des interventions de maintenance ordinaire ; à la négligence lors de l'utilisation ; c) au non-respect des instructions fournies par le Vendeur pour l'utilisation et/ou le stockage du Produit ; d) au non-respect des normes d'installation et/ou de toute autre indication ou instruction figurant dans les notes techniques qui accompagnent le Produit dans le cas où l'installation n'aurait pas été effectuée directement par le Vendeur ; e) à des altérations, manipulations en général ou interventions effectuées par le Client ou par un personnel non autorisé par le Vendeur ; f) à une utilisation anormale et/ou inappropriée du Produit, à son stockage dans des locaux humides, trop chauds ou trop froids, poussiéreux ou agressifs (présence de chlore, laques, peintures ou autres agents chimiques et/ou toxiques) ou, en tout état de cause, dans des locaux non adaptés à une conservation correcte des Produits dans les limites où ces circonstances n'ont pas été communiquées au Vendeur avant l'achat des Produits et où le Vendeur n'a pas garanti la tolérabilité des Produits à ces environnements ; g) à l'aggravation des dommages causée par l'utilisation des Produits par le Client après que les défauts sont apparus ; h) à l'utilisation de pièces de rechange, composants et accessoires qui ne sont pas d'origine ou qui ne sont pas conseillés par le Vendeur (le remplacement ou la réparation de pièces non d'origine ne peuvent être demandés) et aux dommages causés aux Produits par l'utilisation desdites pièces ; i) à des anomalies ou au fonctionnement défectueux de l'alimentation électrique ;

j) à des corrosions, incrustations ou ruptures provoquées par des courants fluctuants, des condensats, l'agressivité ou l'acidité de l'eau, des traitements désincrustants effectués de manière inappropriée, dépôts de boues ou de calcaire ; k) cas fortuit, causes de force majeure telles que le gel, la surchauffe, l'incendie, le vol, les catastrophes naturelles (grêle, tornades, foudre, inondations, tremblements de terre), actes de vandalisme, accidents et autres événements similaires.

6.2 La Garantie ne s'applique pas si le prix de vente des Produits n'a pas été entièrement soldé, sachant que, si le paiement est prévu en plusieurs échéances, la Garantie sera immédiatement opérationnelle et le restera jusqu'à ce que les échéances de paiement aient été dûment respectées.

6.3 Le Vendeur décline toute responsabilité en cas d'éventuels dommages directement ou indirectement subis par des personnes, des animaux ou des biens, en raison du non-respect de toutes les prescriptions fournies dans la notice d'installation, d'utilisation et de maintenance.

6.4 Le Vendeur décline toute responsabilité quant aux dommages indirects causés par le défaut d'un Produit, tels que l'arrêt de la production ou la non-expédition ou la cession du Produit à des tiers.

6.5 En tout état de cause, la responsabilité du vendeur ne pourra dépasser le prix payé par le Client pour le contrat de vente faisant l'objet d'une éventuelle demande d'indemnisation et/ou de dommages et intérêts.

6.6 Les Produits devront être utilisés exclusivement pour les finalités indiquées et dans le respect des réglementations en matière de sécurité, conformément aux instructions du manuel d'installation, d'utilisation et d'entretien fourni par le Vendeur ; dans le cas où le Client devrait utiliser ou revendre les Produits achetés et/ou les Produits du Vendeur à d'autres fins, il le fera exclusivement à ses risques, avec toutes les responsabilités qui en découlent. Dans ce cas, la responsabilité contractuelle et/ou extracontractuelle du Vendeur est exclue en cas d'éventuels dommages directs et indirects subis notamment par des tiers, ainsi qu'en cas de mauvais entretien, d'utilisation inappropriée, de non-respect des normes de sécurité et autres hypothèses, et le Client devra maintenir le Vendeur indemne des coûts et/ou responsabilités qui pourraient résulter à sa charge.

7. TRIBUNAL COMPÉTENT ET DROIT APPLICABLE

7.1 En cas de litige résultant des présentes Conditions générales de Garantie, tel qu'un litige relatif à leur existence, validité, interprétation, effet, exécution, le tribunal de Vicence (Italie) sera exclusivement compétent, et ce même si le Contrat présente des aspects internationaux, sans préjudice des normes indérogeables du Code de la consommation.

7.2 Les présentes Conditions générales de Garantie sont intégralement régies par le droit italien et interprétées selon ce même droit, et ce même si le Contrat présente des aspects internationaux, à l'exclusion expresse de la Convention de Vienne de 1980.

CONDITIONS GÉNÉRALES DE VENTE

1. DÉFINITIONS

1.1 Dans le cadre des présentes Conditions, les termes indiqués ci-après sont définis comme suit :

- a) Vendeur : Fami S.r.l. ;
- b) Acheteur : toute société, tout organisme ou toute entité juridique qui achète les Produits du Vendeur ;
- c) Produits : les biens fabriqués, assemblés et/ou commercialisés par le Vendeur ;
- d) Commande : toute proposition d'achat des Produits transmise de l'Acheteur au Vendeur ;
- e) Confirmation de Commande : l'acceptation écrite de la Commande par le Vendeur ;
- f) Contrat : la vente conclue entre le Vendeur et l'Acheteur à la suite de la réception par l'Acheteur de la Confirmation de Commande ;
- g) Parties : le Vendeur et l'Acheteur, conjointement ;
- h) Marques : toutes les marques dont le Vendeur est le propriétaire ou le licencié ;
- i) Droits de Propriété intellectuelle : tous les droits de propriété intellectuelle et/ou industrielle de Fami S.r.l., y compris, sans que cela soit limitatif, les droits relatifs à : des brevets d'invention, dessins ou modèles, modèles d'utilité, Marques, savoir-faire, spécifications techniques, données, logiciels, indépendamment de l'enregistrement ou non de ces droits, ainsi que toute demande ou enregistrement relatif à ces droits et à tout autre droit ou forme de protection de nature similaire ou ayant un effet équivalent.

2. DISPOSITIONS GÉNÉRALES

- 2.1 Les présentes Conditions générales de vente (ci-après, les « Conditions ») font partie intégrante des Contrats conclus entre le Vendeur et l'Acheteur pour la fourniture des Produits.
- 2.2 Les Conditions s'appliquent entre Fami S.r.l. (ci-après, « Fami ») et l'Acheteur sans qu'une référence expresse à ces dernières ou à un accord spécifique en ce sens soit nécessaire. Toute condition ou modalité différente s'applique uniquement en cas de confirmation écrite du Vendeur.
- 2.3 Le Vendeur se réserve le droit de modifier, compléter ou supprimer toute disposition des présentes Conditions générales de vente, à tout moment, en le communiquant notamment sur la page dédiée du site internet de l'entreprise, restant entendu que ces ajouts, modifications ou suppressions s'appliqueront à toutes les Ventes conclues à partir du 15^e jour suivant la communication (par publication sur le site internet ou par envoi d'une newsletter ou de toute correspondance écrite) des nouvelles Conditions de Vente à l'Acheteur.
- 2.4 Toute référence à des termes commerciaux (tels qu'EXW, DPA, DPU, DDP, etc.) s'entend comme une référence aux Incoterms® de la Chambre de commerce internationale, dans le texte en vigueur à la date de signature du Contrat.

3. CHAMP D'APPLICATION

- 3.1 Les présentes Conditions générales de vente (ci-après, les « Conditions ») s'appliquent à tous les Contrats (qu'ils soient conclus par téléphone, par fax, par courriel ou via le site internet), lorsque celles-ci ne font pas expressément l'objet d'une dérogation écrite par les Parties et font partie intégrante et essentielle de toute Commande et Confirmation de Commande, même si ces dernières ne sont pas expressément citées.
- 3.2 L'Acheteur ne peut invoquer des conditions différentes des présentes Conditions. Dès lors, les éventuelles conditions indiquées par écrit par l'Acheteur sur la Commande, ou lors de toute autre phase des négociations contractuelles ou ultérieurement à la Confirmation de commande, ni les éventuelles conditions générales d'achat de l'Acheteur ne seront valables. Toute condition écrite ou verbale envoyée par des collaborateurs, salariés, agents ou représentants du Vendeur est dépourvue de valeur si celle-ci n'est pas mentionnée dans le texte de la Confirmation de Commande ou si elle n'est confirmée par écrit par le Vendeur. En ce sens, l'exécution, même partielle, de la Commande par Fami ou toute autre exécution par Fami à l'égard de l'Acheteur ne peut être interprétée comme acceptation tacite ou implicite d'une quelconque condition générale de contrat qui n'est pas expressément souscrite par Fami.
- 3.3 Les Conditions sont valables exclusivement dans le cadre de relations contractuelles entre Fami et des intervenants professionnels, par conséquent le décret législatif italien n° 206 du 6 septembre 2005 (Code de la consommation italien) et ses modifications ultérieures ne s'appliquent pas.

4. OFFRES ET COMMANDES

- 4.1 Les offres du Vendeur ne doivent pas être considérées comme contraignantes. Les indications figurant sur les catalogues, prospectus et listes de prix n'engagent pas le Vendeur, qui se réserve la faculté d'apporter toute modification aux Produits et aux prix correspondants ; par conséquent, le Vendeur se considère comme lié exclusivement aux indications figurant dans la Confirmation de Commande.
- 4.2 Chaque Commande envoyée par l'Acheteur, directement à Fami ou par l'intermédiaire d'agents ou de représentants du Vendeur, doit être considérée comme une proposition irrévocable d'achat, valable pendant 30 (trente) jours à compter de la date de réception par le Vendeur, sauf dérogation écrite au besoin.
- 4.3 L'envoi de la Commande par l'Acheteur entraîne la prise de connaissance par ce dernier de l'ensemble des présentes Conditions, qui seront considérées comme intégralement acceptées par l'Acheteur, sans limites ni réserves.
- 4.4 Les Commandes et/ou les éventuelles modifications de Commandes passées oralement ou par téléphone doivent être confirmées par écrit par l'Acheteur. Dans le cas contraire, le Vendeur n'assume aucune responsabilité quant à d'éventuelles erreurs ou incompréhensions.
- 4.5 Le Vendeur se réserve expressément la faculté d'évaluer chaque Commande, dans la mesure où il n'est pas dans l'obligation de les accepter.
- 4.6 Les Commandes régulièrement acceptées par le Vendeur au moyen d'une Confirmation de Commande ne pourront être annulées par l'Acheteur sans l'accord écrit du Vendeur.

5. CONCLUSION DU CONTRAT

- 5.1 Le Contrat sera réputé conclu uniquement à l'issue de l'envoi d'une Confirmation de Commande par Fami (par courriel, par fax ou autre moyen électronique équivalent), pour chaque Commande. En tout état de cause, l'émission de la facture par le Vendeur ou l'exécution de la Commande par le Vendeur sera considérée comme une confirmation.
 - 5.2 Dans le cas où la Confirmation de Commande contiendrait des ajouts, limites ou autres modifications par rapport à la Commande, ces modifications seront considérées comme acceptées tacitement par l'Acheteur, sauf contestation écrite qui devra parvenir au Vendeur dans les 2 jours ouvrés qui suivent la réception de la Confirmation de Commande.
 - 5.3 Les modifications et ajouts demandés par l'Acheteur ultérieurement à la conclusion du Contrat n'auront ni valeur ni effet en l'absence d'acceptation écrite du Vendeur, précisant éventuellement les nouvelles conditions de livraison, de prix et de paiement.
 - 5.4 Tous les Contrats s'entendent toujours conclus au siège social de Fami S.r.l., en Italie, 36027 Rosà (VI), Via Stazione Rossano n. 13.
- ## 6. PRIX
- 6.1 Les prix des Produits seront indiqués dans la liste de prix du Vendeur en vigueur au moment de la conclusion de la Commande ou, si le Produit ne figure pas dans la liste de prix ou si la liste de prix n'est pas disponible, ils seront indiqués dans la Confirmation de commande.
 - 6.2 Les prix des Produits seront indiqués dans la Confirmation de Commande et, sauf accord contraire, s'entendent sortie d'usine (EXW). Ces prix, sauf indication contraire dans la Confirmation de Commande, ne comprennent pas les frais d'emballages spéciaux, expédition, assurance et transport depuis les locaux du Vendeur, les dépenses, taxes ou impôts inhérents à la vente des Produits, y compris les coûts liés aux formalités douanières (à titre d'exemple, sans que cela soit limitatif : droits, taxes et autres charges pour l'exportation des Produits), qui restent à la charge de l'Acheteur.
 - 6.3 Le Vendeur se réserve le droit d'ajuster le prix en cas de modification (a) du Contrat requise par l'Acheteur ultérieurement à sa conclusion et acceptée par le Vendeur et (b) du type de fourniture, de matériel ou d'exécution des Produits en raison d'informations et/ou de documents incomplets ou incorrects fournis par l'Acheteur.

7. DÉLAIS DE PAIEMENT

- 7.1. Au moment de la conclusion du Contrat, le Vendeur pourra demander à l'Acheteur le versement d'un acompte correspondant à 30 % de la valeur de la fourniture. En tout état de cause, les Parties peuvent convenir d'un acompte différent sur accord écrit dans le Contrat.
- 7.2 En l'absence de versement d'acompte, si celui-ci est prévu, le Contrat sera considéré comme résilié de plein droit et le Vendeur pourra demander le paiement des sommes échues, outre le versement de dommages et intérêts afin de couvrir tous les préjudices matériels et immatériels, ainsi que les frais, notamment juridiques, éventuellement encourus.
- 7.3 Si le Contrat ne précise pas les conditions de paiement, celui-ci devra avoir lieu à 30 jours date de facture fin de mois, par virement bancaire. Le paiement est considéré comme effectué quand la somme est à la disposition du Vendeur auprès de sa banque en Italie. Si les Parties ont convenu d'un paiement anticipé sans autres indications, on suppose que le paiement anticipé se réfère au prix total des Produits inclus dans la fourniture. En cas de livraisons échelonnées, l'Acheteur devra, pour chacune de ces livraisons, verser le montant correspondant à la marchandise livrée, sauf accord contraire écrit prévu dans le Contrat.
- 7.4 Les paiements doivent avoir lieu dans la devise convenue et les éventuels frais ou commissions bancaires dus au titre du paiement en question seront intégralement à la charge de l'Acheteur.
- 7.5 En cas de non-paiement ou de retard de paiement, même partiel, par l'Acheteur, le Vendeur, sans préjudice de ses autres droits, aura la faculté de suspendre les livraisons suivantes, et ce même si un tel défaut de paiement concerne d'autres Contrats, et d'exiger le paiement immédiat et intégral de tout le matériel commandé, ainsi que de reporter ses livraisons dans un délai correspondant au retard de paiement, quel que soit le montant, et ce jusqu'au solde de ces paiements et des intérêts moratoires correspondants.
- 7.6 En cas de non-paiement ou de retard de paiement, le Vendeur a le droit à la reconnaissance et au paiement en sa faveur des intérêts moratoires en vertu du décret législatif italien 231/2002, ainsi que des frais, notamment juridiques, qui s'avèreraient nécessaires en vue du recouvrement des sommes dues à quelque titre que ce soit au Vendeur.
- 7.7 Le non-paiement d'une quelconque facture autorisera le Vendeur à résilier tout Contrat existant avec l'Acheteur en vertu de l'article 1456 du Code civil italien et de suspendre le traitement ou la livraison de toute autre fourniture en cours d'exécution, sauf en cas de versement intégral de dommages et intérêts en raison de l'inexécution ou du retard de paiement de l'Acheteur. D'éventuels retards de traitement des Commandes ou de livraison provoqués par des suspensions précédentes de la production pour cause de non-paiement par l'Acheteur ne pourront être considérés comme une inexécution de la part du Vendeur.
- 7.8 Une réclamation ou contestation quelle qu'elle soit n'autorisera pas l'Acheteur à suspendre ou à retarder les paiements.

8. DÉLAIS DE LIVRAISON

- 8.1. Le délai de livraison sera indiqué dans la Confirmation de Commande et, sauf accord contraire, s'entend Ex Works (EXW) à l'usine du Vendeur. Sur demande et si expressément convenu dans le Contrat, Fami se chargera du transport des Produits aux risques et aux frais de l'Acheteur. Les frais de transport éventuels seront à la charge de l'Acheteur et cela n'aura aucune incidence sur les risques de l'expédition qui continueront d'incomber à l'Acheteur au plus tard lors de la livraison des Produits au premier transporteur.
- 8.2. La livraison des Produits devra avoir lieu dans le délai indiqué dans le Contrat, calculé en jours ouvrés, en précisant par ailleurs que les délais de livraison restent purement indicatifs et ne constituent pas des délais essentiels et, en tout état de cause, n'incluent pas les délais de transport. Le Vendeur, par conséquent, ne sera aucunement responsable en cas de retard de livraison, et ce pour quelque motif que ce soit.
- 8.3. Dans le cas où l'Acheteur demanderait au Vendeur une modification du délai de livraison, il devra effectuer cette demande par écrit et procéder en tout état de cause au solde de la fourniture dans les délais indiqués à l'article 7 des présentes Conditions. Seuls les coûts éventuels de consigne, livraison, montage, démontage et installation sont exclus ; ceux-ci devront être

soldés au plus tard à la nouvelle date de livraison convenue.

8.4. À compter de la réception de l'avis de marchandise prête, l'Acheteur devra retirer les Produits dans un délai maximal de 10 (dix) jours. À défaut, les Produits pourront être stockés à l'extérieur, le Vendeur déclinant dans ce cas toute responsabilité et cela entraînant, au bénéfice de celui-ci, la déchéance de toutes les garanties et l'imputation à l'Acheteur des coûts de manutention et de stockage, ainsi que de tous les autres frais éventuels, encourus par le Vendeur, qui se réserve également la faculté de faire déposer les Produits aux frais de l'Acheteur.

8.5 Au plus tard 10 (dix) jours suivant la réception de l'avis de marchandise prête, le Vendeur aura la faculté d'émettre une facture régulière.

8.6 En cas de retard dans le retrait de la marchandise prête, pour un quelconque motif indépendant de la volonté du Vendeur, la livraison sera considérée comme effectuée au terme du délai de dix jours suivant la communication de l'avis de marchandise prête. Dans ce cas, le Vendeur aura le droit de procéder à la facturation et de réclamer l'exécution des conditions de paiement convenues et pourra faire procéder à l'emballage, au transport ou au stockage de la marchandise aux frais de l'Acheteur, sans préjudice du versement de dommages et intérêts pour les préjudices éventuellement subis, notamment pour l'emmagasinement, la consignation et le dépôt de la marchandise.

9. GARANTIE ET RÉCLAMATIONS

9.1. Le règlement sur la Garantie offerte par le Vendeur figure dans le document Conditions générales de garantie, disponible sur le site internet www.famispaspa.com et, en ce qui concerne exclusivement les Produits de la marque Store Van, dans le document Conditions générales de garantie, disponible sur le site internet www.storevan.com.

9.2 Au moment de la prise en charge des Produits, l'Acheteur est tenu d'examiner les Produits en présence du transporteur chargé de la livraison, afin de vérifier l'éventuelle présence de défauts visibles depuis l'extérieur (à titre d'exemple, sans que cela soit limitatif, les quantités et l'emballage des Produits, la conformité des Produits par rapport aux indications figurant dans la Confirmation de Commande).

9.3 D'éventuelles réclamations relatives à l'état de l'emballage, à la quantité, aux références ou aux caractéristiques extérieures des Produits (vices et défauts non cachés et visibles depuis l'extérieur), devront être annotées par l'Acheteur sur le bulletin de livraison, en signant le D.D.T. et en indiquant la mention « réserve spéciale ». Dans les 2 (deux) jours ouvrés suivant la date de réception des Produits, l'Acheteur devra envoyer au Vendeur, par courriel à l'adresse assistance@famispaspa.it, une copie du bon de livraison et les photographies correspondantes, en fournissant des informations détaillées sur les conditions des Produits et sur la nature des défauts constatés.

9.4 Sans préjudice de la durée de Garantie offerte par le Vendeur, d'éventuelles réclamations relatives à des défauts non identifiables par un contrôle minutieux au moment de la prise en charge des Produits (vices et défauts cachés) devront être communiquées au Vendeur, sous peine de déchéance, dans les 7 (sept) jours à compter de la date de constatation du défaut, par courriel à l'adresse de messagerie certifiée pec@pec.famispaspa.it, en indiquant le code produit, le lot (le cas échéant), la date de livraison et la nature du défaut.

9.5 Tout Produit n'ayant fait l'objet d'aucune contestation conformément aux procédures et dans les délais susmentionnés sera considéré comme approuvé et accepté par l'Acheteur.

9.6 Les agents, clients ou intermédiaires du Vendeur n'ont en aucun cas le pouvoir de représenter et d'engager celui-ci à l'égard de l'Acheteur ou d'autres tiers. À cette fin, toute communication relative à des vices et défauts des Produits sera nulle et sans effet si celle-ci est faite à des agents, clients ou intermédiaires du Vendeur, ou dans des formes et modalités différentes de celles susmentionnées.

10. RÉSERVE DE PROPRIÉTÉ

10.1 Les Produits restent la propriété du Vendeur jusqu'à la date où l'Acheteur procède au paiement de l'intégralité du prix de ces Produits et de toutes les sommes dues au Vendeur.

10.2 Dans le cas où, dans le pays du siège de l'Acheteur, pour la validité de la réserve de propriété en faveur du Vendeur, il serait nécessaire de s'acquitter de formalités administratives ou juridiques, telles que l'inscription des Produits à des registres publics ou l'apposition sur ces derniers de scellés spécifiques, l'Acheteur s'engage dès à présent à collaborer avec le Vendeur et à prendre toutes les mesures nécessaires pour faire obtenir à ce dernier un droit valable, notamment à l'égard de tiers éventuels, dans le cadre de la réserve de propriété.

11. FORCE MAJEURE

11.1 L'Acheteur et Fami pourront suspendre l'exécution de leurs obligations contractuelles quand cette exécution est rendue impossible ou déraisonnablement onéreuse par un empêchement imprévisible et indépendant de leur volonté, tel que des grèves, une épidémie et/ou une pandémie, des boycottages, des lock-out, des incendies, des guerres, des émeutes et des révolutions, des réquisitions, des embargos et des coupures d'énergie.

11.2 La Partie qui souhaiterait recourir à la présente clause devra communiquer immédiatement par courriel à l'adresse de messagerie certifiée de l'autre Partie la survenue et la cessation des circonstances de force majeure.

11.3 Si la suspension due à la force majeure dure plus de huit semaines, chaque Partie aura le droit d'annuler la Commande, après un préavis de 10 jours, à communiquer à l'autre Partie par écrit par lettre recommandée avec accusé de réception ou par courriel à son adresse de messagerie certifiée.

11.4 En tout état de cause, il reste entendu que le Vendeur aura le droit d'obtenir le paiement des Produits éventuellement déjà livrés, ainsi que le remboursement des frais déjà encourus.

12. CHANGEMENT DE SITUATION PATRIMONIALE DE L'ACHETEUR

12.1 Fami aura le droit de suspendre l'exécution des obligations découlant de la fourniture des Produits dans le cas où la situation patrimoniale de l'Acheteur évoluerait au point de mettre sérieusement en danger la poursuite de la contre-prestation, sauf fourniture d'une garantie appropriée. Il reste entendu que le Vendeur aura le droit d'obtenir le paiement des Produits éventuellement déjà livrés, ainsi que le remboursement des frais déjà encourus.

13. PROPRIÉTÉ INTELLECTUELLE

13.1 Les Droits de Propriété intellectuelle sont la propriété totale et exclusive du Vendeur et leur communication ou utilisation dans le cadre des présentes Conditions n'entraîne aucun droit ou revendication de la part de l'Acheteur à l'égard de ces Droits de Propriété intellectuelle. Ce dernier s'interdit d'agir de manière incompatible avec la titularité des Droits de Propriété intellectuelle.

13.2 L'Acheteur déclare : a) que le Vendeur est le titulaire exclusif des Marques ; b) qu'il s'abstiendra d'utiliser et d'enregistrer des marques similaires et/ou pouvant être confondues avec les Marques ;

c) qu'il utilisera les Marques exclusivement dans le respect des instructions du Vendeur et exclusivement pour les fins visées dans les présentes Conditions.

14. TRIBUNAL COMPÉTENT ET DROIT APPLICABLE

14.1 En cas de litige résultant des présentes Conditions générales de vente et/ou d'un Contrat, tel qu'un litige relatif à leur existence, validité, interprétation, effet, exécution, le tribunal de Vicence (Italie) sera exclusivement compétent, et ce même si le Contrat présente des aspects internationaux.

14.2 En dérogation à ce qui précède, le Vendeur a toutefois la faculté de porter le litige devant le juge compétent du lieu du siège de l'Acheteur.

14.3 Les présentes Conditions générales de vente et/ou chaque Contrat sont intégralement régis par le droit italien et interprétés selon ce même droit, et ce même si le Contrat présente des aspects internationaux, à l'exclusion expresse de la Convention de Vienne de 1980.

15. CONFIDENTIALITÉ

15.1 L'Acheteur déclare avoir reçu toutes les informations prévues par l'article 13 du règlement UE n° 2016/679 (RGPD) et autorise le traitement de ses données à caractère personnel pour les finalités visées dans les présentes Conditions générales de vente, et avoir été informé de la possibilité d'exercer les droits prévus par le décret législatif italien n° 196/2003 et du règlement UE n° 2016/679 (RGPD) dans le cadre des données communiquées. Le Vendeur déclare que le responsable du traitement des données collectées est Fami S.r.l., dont le siège social est situé à Rosà (VI), Via Stazione Rossano n. 13, numéro de TVA et code d'identification fiscale 03498610249.

16. RESPECT DE LA LOI 231/2001

16.1 L'Acheteur prend acte que Fami S.r.l. a adopté et applique un Modèle d'organisation, de gestion et de contrôle en vertu du décret législatif italien 231/01, avec le Code d'éthique et le Système disciplinaire correspondants, dont les informations détaillées sont disponibles sur le site internet de la société www.famispaspa.com. L'Acheteur adhère aux principes dudit Modèle d'organisation, de gestion et de contrôle ainsi qu'à ses annexes et s'engage à en respecter les contenus, les principes et les procédures et, de manière générale, à s'abstenir de tout comportement susceptible de constituer l'un des cas de délit indiqués dans le décret législatif italien 231/01 et ses modifications et ajouts ultérieurs, et spécifiés dans ledit Modèle d'organisation, de gestion et de contrôle. L'Acheteur s'engage également à respecter et à faire respecter à ses éventuels collaborateurs tous les principes contenus dans la documentation susmentionnée et dans les Protocoles comportementaux prévus par notre organisation en vertu du décret législatif italien 231/2001 et des annexes du présent contrat. La violation des règles édictées par lesdits documents constituera une grave inexécution contractuelle.

17. DISPOSITIONS FINALES

17.1 Si l'une des Parties omet d'engager une action en justice ou d'exercer un droit découlant des présentes Conditions, ce comportement d'acquiescement ne pourra pas être interprété comme un renoncement définitif à intenter ladite action en justice ou à exercer ce droit.

17.2 La vente des Produits de la part de Fami à l'Acheteur ne s'accompagne pas d'un droit d'exclusivité territoriale en faveur de ce dernier et ne permet pas à l'Acheteur de revendiquer la qualité de distributeur ou de concessionnaire de Fami.

17.3 La nullité de l'intégralité ou d'une partie des dispositions des présentes Conditions ne pourra être considérée comme affectant la validité des autres dispositions.

BREVETS

Certains composants sont protégés par un modèle communautaire et/ou un brevet d'invention industrielle.

FIR



WWW.FAMISPA.COM

FAMI SRL
VIA STAZIONE ROSSANO 13
36027 ROSÀ (VI) ITALIA
TEL. +39 0424 58 54 55
FAX +39 0424 58 54 70
E-MAIL: INFO@FAMISPA.IT

FAMI AG
TANNENWIESENSTRASSE 5A
8570 WEINFELDEN, SWITZERLAND
PHONE: +41 (0)71 699 19 14
FAX: +41 (0)71 699 19 12
E-MAIL: INFO@FAMI-AG.CH

CACHET DU REVENDEUR